

CAMBRO®

2016|17

Каталог изделий

www.cambro.com



СОДЕРЖАНИЕ КАТАЛОГА ИЗДЕЛИЙ ФИРМЫ SAMBRO®

оборудование



ХРАНИЕНИЕ И ДОСТАВКА ПИЩЕВЫХ ПРОДУКТОВ

Cam GoBox	8
Изолированные Контейнеры для Напитков	12
Столик для сервировки напитков	15
Изолированные контейнеры для еды (без электрического подогрева)	16
Camchiller®, Thermobarrier® и Camwarmer®	18
Поддержание температуры	19
Руководство по вместительности транспортировщиков	24
Изолированные контейнеры для еды (с электрическим подогревом)	25
Tablotherm	36



СИСТЕМА МОЙКИ, ХРАНИЕНИЯ И ПЕРЕВОЗКИ ПОСУДЫ CAMRACK®

Система Camrack® 4 в 1	59
Индивидуализации	70
Camdollies®	72
Тележка для подносов, посуды и столовых приборов	75
Регулируемая тележка для посуды серии S	76
Тележки для тарелок	77
Ящики для грязной посуды Cambox®	80
Сервировочный столик KD и грузовой столик KD	81
Сервировочные столики	82
Руководство по выбору стоек	265



CAMSHELVING® ELEMENTS SERIES

110

Camshelving Elements Series	110
Таблица Грузоподъемности	111
Elements Series Конфигурации	112
Elements Series Принадлежности	117



ПЕРЕДВИЖНОЕ ТОРГОВОЕ ОБОРУДОВАНИЕ

37

Система хранения пищевых продуктов Versa	38
Принадлежности для пищевых баров	41
Настольные пищевые бары	42
Образец сервировки пищевого бара	43
Система CamKiosk®	44
Тележка с раковиной	46
Торговые тележки Camcruiser®	47
Сиденья для детей	49
Органайзеры Versa	49
Переносные бары CamBar®	51
Тележки для льда	57



CAMSHELVING® PREMIUM SERIES

83

Общие И Основные Характеристики	86
Краткое Руководство По	88
Руководство По Кодам Изделий	90
Бесплатные Дизайнерские Услуги Для Покупателей Стеллажей Camshelving	91
Краткий Справочник По Общей Длине	92
Camshelving Premium Series	94
Таблица Грузоподъемности	95
Premium Series Конфигурации	96
Premium Series Принадлежности	101
Система Компактного Хранения С Направляющими Рельсами	107



CAMSHELVING® BASICS SERIES

122

Camshelving Basics Series	122
Таблица Грузоподъемности	123
Basics Series Конфигурации	124
Basics Series Принадлежности	127
Настенные Полки и Дополнительные Секции	130
Напольные опоры для тяжелых грузов	131
Camlink®	131

принадлежности



ХРАНЕНИЕ И ПРИГОТОВЛЕНИЕ БЛЮД 133

Руководство по выбору решения для хранения	134
Контейнеры для хранения продуктов	136
Коробки для хранения продуктов и крышки	144
Пищевые лотки и крышки Camwear®	148
Лотки-дуршлага H-Pans™	152
Прозрачные пищевые лотки	156
Крышки и Пульверизаторы	158
Ярлыки StoreSafe®	159
Pizza Dough Boxes	160
Ящички под тесто для пиццы	161
Совки и мерные кружки	162



ОБСЛУЖИВАНИЕ ЗА СТОЛОМ 163

Обеденная посуда	164
Camcover®	166
Индивидуализация	167
Кувшины	168
Барная посуда Aliso®	169
Стаканы Cambro® И Одноразовые Крышки CamLids®	170
Графины Camliter®	175
Бак для Напитков, Ведро с Ручкой и Чаши Swirl Bowl®	176
Ваза для цветов/Чаши для пунша/Ведро для охлаждения вина	177



ДЕМОНСТРАЦИЯ БЛЮД И ПРОДУКТОВ 178

Кастрюли и тарелки для закусок	179
Демонстрационные миски и подносы ShowFest®	180
Сервировочные миски	181
Демонстрационные крышки и подносы	184
Кастрюли и черпаки	185
Сервировочные ложки, приборы Camtensils® и лопатки	186
Щипцы	187
Солонки, емкости для обсыпания и банки для специй	188



ПОДНОСЫ 191

Продукции	194
Индивидуализация	197
Подносы Versa	199
Подносы Versa Lite	206
Подносы Camtrays®	211
Подносы Для Диетического Питания & Camlite®	217
Подносы из поликарбоната	218
Подносы Camtread®	219
Подносы Treadlite™ & Polytread®	220
Деревянные подносы	221
Подносы Corfu, Capri, Mukonos, & Madeira	223
Подносы для фаст-фуда	228
Секционные подносы	229
Рекламные подносы и лотки	233

здоровоохранение



ЗДРАВООХРАНЕНИЕ 234

Товары для доставки еды	238
Многоразовые CamLids® для систем доставки еды	240
Стойка Camrack® для мойки и хранения	240
Одноразовые крышки CamLid®	241
Стойки для гигиеничной сушки	242
Теплоизолированные подносы	244
Подносы Versa	246
Нескользящие Подносы Versa	248
Подносы Camtrays® с ручками & Polikarbonat kaymaz tepsi	250
Тележки для доставки еды	251

ОБЩАЯ ИНФОРМАЦИЯ

Обозначения-пиктограммы	5
Гарантия Фирмы	5
Перечень буквенно-цифровых кодов	255
формованных на центрифуге	267

ИНДИВИДУАЛИЗАЦИЯ

Киоски Camkiosk®	45
Бары Camcruiser®	48
Стойки Camrack®	70
Обслуживание за столом	167
Подносы	197

www.cambro.com

Посетите веб-сайт www.cambro.com, чтобы получить дополнительную информацию о нашей продукции, включая ее обновления, воспользоваться интерактивным справочником для выбора стоек правильного размера (Glass to Rack), просмотреть руководства по уходу и обслуживанию продукции, информационные листы и CAD-чертежи, а также многое другое.

Товарные знаки Cambro и изображения продуктов являются собственностью компании Cambro. Они находятся во владении компании Cambro и подлежат контролю с ее стороны. Любое их использование подлежит контролю со стороны Cambro Manufacturing Company и разрешено только в целях рекламы и для продажи продуктов Cambro.

ИСТОРИЯ ФИРМЫ CAMBRO®

Когда Уильям и Аргайл Кэмпбеллы впервые открыли двери предприятия Cambro Manufacturing в 1951 году, их цель заключалась в том, чтобы изготовлять самые высококачественные подносы для пищевого обслуживания пациентов в больницах. Эти подносы, под наименованием Camtray, продемонстрировали стремление братьев Кэмпбеллов к улучшению пищевого обслуживания посредством усовершенствования их собственной продукции. В 2011 году исполняется 60 лет с тех пор, как компания Cambro начала играть ведущую роль в том, что относится к качеству продукции, нововведениям и обслуживанию заказчиков, и сегодня компания Cambro предлагает по всему миру самый широкий ассортимент изделий для различных отраслей индустрии пищевого обслуживания.

За прошедшие десятилетия наша компания претерпела множество изменений — в частности, значительно увеличились объем и разнообразие выпускаемой продукции, внедрены новые методы ее производства и распределения, уделяется больше внимания таким вопросам, как экологическая сознательность. Компания Cambro, начинавшая с одной фабрики в Калифорнии, стала международной корпорацией, располагающей промышленными и торговыми предприятиями в США и Европе, на Ближнем Востоке и в Азии. Но первоначальная перспектива, в которой рассматривали нашу компанию братья Кэмпбеллы, не изменилась — мы существуем для того, чтобы создавать и предлагать самые передовые, самые долговечные, самые высококачественные изделия для предприятий пищевого обслуживания. Компания Cambro, которой сегодня руководит сын Уильяма Кэмпбелла Аргайл, продолжает постоянно уделять внимание потребностям заказчиков и стремится делать все возможное для того, чтобы вы могли лучше обслуживать своих клиентов, чтобы им было приятно приходить к вам, чтобы они вспоминали о вас с удовлетворением.

Принципиальная основа нашей коммерческой деятельности — готовность прислушаться к вашим пожеланиям; по сути дела, практически всех наших успехов мы добились благодаря вам, заказчикам. Наша способность лидировать в течение 60 лет в условиях чрезвычайно жесткой конкуренции, несомненно, доказывает правильность наших принципов, и мы гордимся тем, что наша продукция пользуется неизменной популярностью среди самых различных предприятий индустрии пищевого обслуживания, как крупнейших, так и небольших. Мы хорошо понимаем процесс пищевого обслуживания — в гостиницах и больницах, в сетевых ресторанах быстрого обслуживания и образовательных учреждениях — и проектируем нашу продукцию прежде всего с учетом потребностей конечных пользователей. Наша задача — предлагать заказчикам по самым доступным ценам долговечные изделия,

позволяющие экономить затраты труда и обеспечивать безопасность пищевых продуктов, то есть полностью оправдывать ожидания клиентов, в то же время повышая прибыльность предприятия.

Компания Cambro отличается тем, что вкладывает больше ресурсов и капитала в персонал и процессы, позволяющие реализовать проекты продукции. Мы гордимся тем, что дети и внуки наших первых служащих все еще работают у нас, и тем, что стремление к повышению качества продукции и обслуживания свойственно всему нашему персоналу по всему миру. Мы постоянно разрабатываем нововведения для конкретных отраслей индустрии и вкладываем средства в новые, самые передовые технологическую оснастку и механическое оборудование, чтобы предлагать на рынке новинки, отражающие эти разработки. Мы настойчиво стремимся к усовершенствованию методов производства, тем самым повышая экономичность процессов и материалов, предотвращая чрезмерные затраты и в то же время не забывая об охране окружающей среды. Такую же настойчивость мы проявляем в поиске возможностей для поддержания качества и экономичности продукции, несмотря на повышение стоимости перевозок и сырьевых материалов, необходимость уменьшения воздействия производственных процессов и продукции на окружающую среду и необходимость точного выполнения заказов конечных пользователей и постоянного учета их пожеланий в масштабах всего глобального рынка.

Когда-то, шестьдесят лет тому назад, компания Cambro выпускала только одно изделие — подносы Camtray; сегодня в распоряжении наших заказчиков широкий ассортимент самых различных подносов, изделия для столов и витрин предприятий пищевого обслуживания, системы хранения и стеллажи для пищевых продуктов, оборудование для розничных торговых точек и теплоизолированные контейнеры для перевозки блюд, а также передовые системы мойки посуды и доставки блюд пациентам медицинских учреждений. Несомненно, в будущем нашу индустрию ожидают большие перемены. Но традиции компании Cambro не изменятся — мы продолжим постоянную разработку новых изделий, помогающих пищевым предприятиям экономить время и деньги, увеличивать объем сбыта, сокращать затраты труда и повышать качество обслуживания. Руководствуясь приверженностью своих основателей принципам внедрения нововведений, бескомпромиссного отношения к качеству и предложения долговечной продукции по доступным ценам, компания Cambro Manufacturing и в дальнейшем останется лидером в области обслуживания пищевых предприятий, заслуживающим доверия таких важных заказчиков, как вы.



ГАРАНТИЯ ФИРМЫ CAMBRO®

- Предоставляемая на пропорциональной основе 5-летняя гарантия возмещения обнаруженных повреждений и дефектов, за исключением естественного износа
 - Camtrays®
 - подносы Camtread®
- 5-летняя гарантия отсутствия поломок, за исключением естественного износа
 - подносы Versa
 - столовая посуда
- 2-летняя гарантия отсутствия повреждений при условиях нормального использования
 - поликарбонатные лотки для хранения пищевых продуктов

- поликарбонатные квадратные изделия
- поликарбонатные круглые изделия
- поликарбонатные крышки
- Гарантия на 1 год
 - модели электрооборудования коммерческого использования
- Гарантия качества изготовления на 1 год и ограниченная гарантия отсутствия ржавчины и коррозии, предоставляемая на весь срок службы (исключая передвижные стойки).
 - Camshelving®
 - серия Camshelving Elements

В отношении остальной продукции компании Cambro первоначальному покупателю предоставляется трехлетняя гарантия на пропорциональной основе. Если на протяжении гарантийного срока в какой-либо продукции обнаружится дефект, компания Cambro предоставит ее покупателю кредит на сумму, пропорциональную первоначальной стоимости заменяемой продукции. Гарантия относится только к изделиям компании Cambro, используемым предприятиями общественного питания в нормальных условиях эксплуатации.

Примечание: указанные в этом каталоге диапазоны температур определялись на основе конкретных критериев проведения испытаний и приводятся в качестве общей справочной информации. Результаты практического применения продукции могут быть различными, в зависимости от температуры содержимого или температуры окружающей среды.

ПИКТОГРАММЫ

В каталоге Cambro используются следующие пиктограммы, поясняющие характеристики продукции и услуг фирмы Cambro.



Главное — безопасность пищевых продуктов

За более чем 60 лет оборудование и расходные материалы Cambro для предприятий общественного питания завоевали доверие и преданность как среди клиентов, так и среди профессиональных работников служб общественного здравоохранения, потому что наша продукция создается с учетом всех требований безопасности. В компании Cambro каждый продукт разрабатывается в соответствии с ключевым принципом безопасности пищевых продуктов.

Ищите на страницах каталога Cambro фирменный знак StoreSafe, которым обозначены изделия Cambro, предназначенные для хранения и транспортировки, обеспечивающие безопасное обращение с пищевыми продуктами.

Подробную информацию об инициативах Cambro в области пищевой безопасности можно получить на сайте www.cambro.com/storesafe



Многие изделия компании Cambro могут быть утилизированы. Дальнейшие сведения можно получить, обратившись к местному представителю компании Cambro.



Продукция Cambro со знаком Storage Select не содержит бисфенола А и доступна для клиентов, заинтересованных в приобретении продуктов без содержания бисфенола А.

Для получения подробной информации обращайтесь к торговым представителям.



Продукция сертифицирована Ассоциацией технического надзора (Technischer Überwachungs-Verein)



Новое изделие



Продукция занесена в список компании NSF International, независимой неприбыльной организации, которая проводит сертификацию продуктов, отвечающих ее критериям очищаемости и санитарным требованиям.



Запрещено использовать в тележках с подогревом



Изделия, пригодные для хранения пищевых продуктов



Изделия, пригодные к автоматической мойке



Изделия укладываются в стопу или в штабель



Изоляционный пеноматериал



Пропорциональная гарантия



Возможно оформление по индивидуальному заказу. Только на поверхностях, не соприкасающихся с пищевыми продуктами.



1 упаковка соответствует требованиям к весу и объему грузов, доставляемых компанией UPS.



CAMBRO

Оборудование

ХРАНЕНИЕ И ДОСТАВКА
ПИЩЕВЫХ ПРОДУКТОВ

ПЕРЕДВИЖНОЕ ТОРГОВОЕ
ОБОРУДОВАНИЕ

СИСТЕМА МОЙКИ,
ХРАНЕНИЯ И ПЕРЕВОЗКИ
ПОСУДЫ CAMRACK®

CAMSHELVING®



ХРАНЕНИЕ И ДОСТАВКА

Cam GoBox® — Теплоизолированные
Контейнеры в Ассортименте

Изолированные Контейнеры для Напитков

Тележка Для Подачи Напитков

Теплоизолированные Контейнеры Camcarrier® с Загрузкой
Сверху для Перевозки Пищевых Лотков Gastronorm

Поддержание Температуры

Теплоизолированные Контейнеры 300MPC и
UPC400 для Перевозки Пищевых Лотков Gastronorm

Контейнер UPCS400 Ultra Pan Carrier®

Ultra Camcarts®

Вместимость Контейнеров для Перевозки

Контейнеры Ultra Pan Carrier® и

Тележка Ultra Camcart® Серии H

Тележка Combo Cart™ Plus

Нагревательные Теплоизолированные Тележки Camtherm®

Теплоизолированный Контейнер для Выпечки

Тележки Camcart®

Контейнеры Camcarrier®

Теплоизолированные Подносы Tablotherm





CAM GOBOX® — ТЕПЛОИЗОЛИРОВАННЫЕ КОНТЕЙНЕРЫ В АССОРТИМЕНТЕ

Последняя разработка Cambro теплоизолированных контейнеров EPP отлично подходит для предприятий общественного питания, которым необходимы легкие контейнеры с превосходными характеристиками: по поддержанию температуры: для защиты безопасности пищи – прочные: для интенсивной эксплуатации – по бюджетным ценам. Просто взяли... и вперед (GO)!

- Теплоизоляция: пища остается горячей или холодной в диапазоне температур.
- Легкие: изготовлены из полипропилена с пенным наполнителем – экологичного пенного материала с высокими эксплуатационными характеристиками.
- Высокая прочность: контейнеры выдерживают интенсивную нагрузку без деформации.
- Высокая способность поглощения энергии: контейнеры выдерживают значительное воздействие без повреждений.
- Химически неактивные: не подвержены воздействию масел, жиров и большинства химических веществ.
- Пригодны для машинной мойки.
- Не содержат CFC.
- Полностью утилизируются.
- Поместите в контейнер Cam GoBox пищевой лоток Cambro Gastronorm с герметичной крышкой – лучшее решение вопроса безопасности пищи. Лотки Cambro Gastronorm защищают пищу и контейнер в соответствии с требованиями системы HACCP.

Производятся и поставляются только из Германии - Cambro European Logistic (CEL).

CAM GOBOX® — ТЕПЛОИЗОЛИРОВАННЫЕ КОНТЕЙНЕРЫ В АССОРТИМЕНТЕ



Хранение горячих продуктов

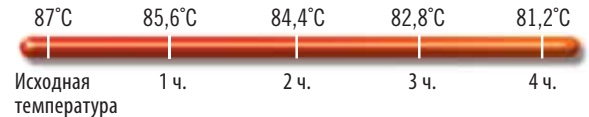

Хранение охлажденных продуктов

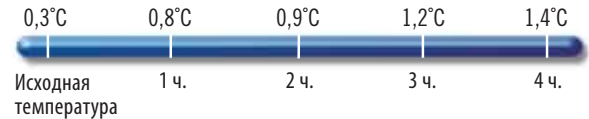

Контейнеры Cam GoBox вместе с пищевыми лотками Cambro из поликарбоната, полипропилена и терлостойкими лотками (Gastronorm) — это идеальная система хранения и транспортировки, безопасная для пищи и отвечающая требованиям системы HACCP.



Эргономичные ручки

Контейнер Cam GoBox поднимается легко и безопасно благодаря удобным ручкам.



Штабелируемость

Контейнеры Cam GoBox можно укладывать в штабель друг с другом и с изделиями основных марок-конкурентов.



Простота маркировки

Предусмотрена область маркировки, которая надежно удерживает пластмассовые зажимы для меню (в комплекте моделей EPP300 и EPP400), облегчая распознавание содержимого или назначения. Также возможно использование с контейнерами Cam GoBoxes этикеток Storesafe.



Простота загрузки и разгрузки

Углубления во внутренних стенках обеспечивают легкую загрузку и разгрузку лотков размера 1/1 и 1/2.



4-сторонний доступ

Продуманный дизайн встроенных сверху ручек в моделях с фронтальной загрузкой облегчает переноску со всех четырех сторон.

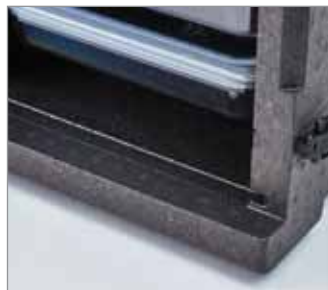

Без подтекания

Модели с фронтальной загрузкой не подтекают благодаря встроенному сливному стоку.



Мягкое открытие и закрытие

Благодаря скошенному краю, дверца легко закрывается и защелкивается.



Открывается на 270°

Оснащенная прочными петлями и защелками дверца открывается на 270° и не захлопывается, облегчая доступ к продуктам. Благодаря защелкам дверца не раскрывается при транспортировке.

SAM GOBOX® — ТЕПЛОИЗОЛИРОВАННЫЕ КОНТЕЙНЕРЫ В АССОРТИМЕНТЕ

Уникальный дизайн позволяет штабелировать пустые контейнеры без крышки и освободить **30%** полезной площади



КОД	EPP160	EPP180	EPP180S
ОПИСАНИЕ	Контейнер из полипропилена с пенным наполнителем, загрузка сверху, для лотков Gastronorm глубиной 15 см	Контейнер из полипропилена с пенным наполнителем, загрузка сверху, для лотков Gastronorm глубиной 20 см	Контейнер штабелируемый из полипропилена с пенным наполнителем, загрузка сверху, для лотков Gastronorm глубиной 20 см
НАРУЖНЫЕ РАЗМЕРЫ Д x Ш x В	60 x 40 x 25,7 см	60 x 40 x 31,6 см	60 x 40 x 18,2 см (верх) 58,6 x 33,6 x 10 см (низ)
ВНУТРЕННИЕ РАЗМЕРЫ Д x Ш x В	53,8 x 33,8 x 19,3 см	53,8 x 33,8 x 25,3 см	53,8 x 33,8 x 15,9 см (верх) 52,9 x 32,4 x 9,5 см (низ)
МАССА	1,07 кг	1,2 кг	1,13 кг
ВМЕСТИМОСТЬ	35,5 л	46 л	43 л

Стандартная упаковка: 1 Цвет: черный (110).



«СКЛАДСКИЕ АРТИКУЛЫ И ЦВЕТА НА ЕВРОПЕЙСКОМ СКЛАДЕ»

EPP160, EPP180, EPP180S, EPP180PKG, EPP180SPKG, EPP300, EPP400, EPP3253DIV: (110)
CP3253: (159)
HP3253, CD3253EPP: (158)
EPPID5: (000)

КОД	EPP180PKG	EPP180SPKG
В КОМПЛЕКТ ВХОДИТ	EPP180 Контейнеры с загрузкой сверху 18PP (20 см лоток Gastronorm из полипропилена) 10PPCWSC (Герметичная крышка)	EPP180S Контейнер штабелируемый с загрузкой сверху 18PP (20 см лоток Gastronorm из полипропилена) 10PPCWSC (Герметичная крышка)
МАССА	2,8 кг	2,7 кг
ВМЕСТИМОСТЬ	46 л	43 л

Стандартная упаковка: 1 Цвет: черный (110).



КОД	EPP300	EPP400
ОПИСАНИЕ	Контейнеры с загрузкой спереди	Контейнеры с загрузкой спереди
НАРУЖНЫЕ РАЗМЕРЫ Д x Ш x В	64,5 x 44 x 47,5 см	64,5 x 44 x 63 см
ВНУТРЕННИЕ РАЗМЕРЫ Д x Ш x В	53,5 x 33 x 37 см	53,5 x 33 x 52,5 см
МАССА	3,2 кг	3,9 кг
ВМЕСТИМОСТЬ	60 л	86 л

Стандартная упаковка: 1 Цвет: черный (110).



Optional Accessories



КОД	CP3253*	HP3253*	EPP3253DIV	CD3253EPP	EPPID5
ОПИСАНИЕ	Холодильный элемент Camchiller® GN 1/1 пригоден для всех моделей контейнеров Cam GoBox	Нагревающий элемент Camwarmer® GN 1/1 пригоден для всех моделей контейнеров Cam GoBox	Теплоизолирующий разделитель ThermoBarrier® пригоден для моделей EPP300 и EPP400	Тележка Camdolly® пригодна для всех моделей контейнеров Cam GoBox	Пластмассовые идентификационные этикетки пригодны для всех моделей контейнеров Cam GoBox
НАРУЖНЫЕ РАЗМЕРЫ Д x Ш x В	53 x 32,5 x 3 см	53 x 32,5 x 3 см	—	—	—
МАССА	3,9 кг	3,25 кг	0,37 кг	4,5 кг	—
COLOR	холодно-голубой (159)	ярко-красный (158)	черный (110)	ярко-красный (158)	(000)

Стандартная упаковка: 1 * Подходит для всех фронтальных погрузчиков СКП серии.

САМ ГОВОХ® ВМЕСТИМОСТЬ КОНТЕЙНЕРОВ ДЛЯ ПЕРЕВОЗКИ

Все модели контейнеров Sam GoBox рассчитаны на лотки Gastronorm размера 1/1, нагревательные элементы Samwarmer® и холодильные элементы Samchiller® (при необходимости).

Контейнеры с Загрузкой Сверху

EPP160

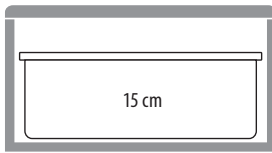

19,5 л

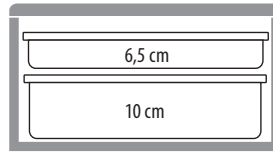

21,5 л

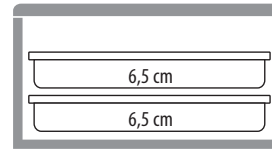

17 л

EPP180

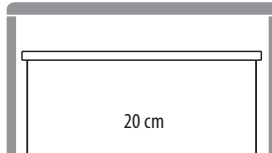

25,5 л

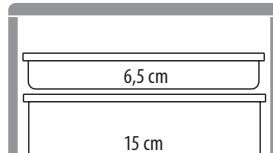

28 л

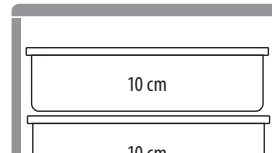

26 л

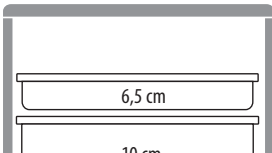

21,5 л

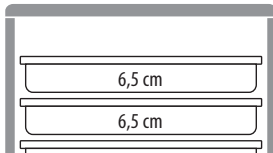

25,5 л



Примечание: Загрузка пищевых лотков при температуре +82...88°C обеспечивает наилучший результат. Загрузка металлических пищевых лотков при температуре выше +120°C приводит к повреждению контейнера.



EPP180S

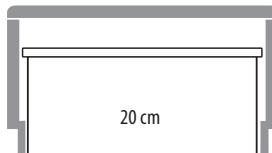

25,5 л

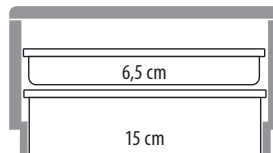

28 л

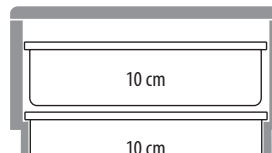

26 л

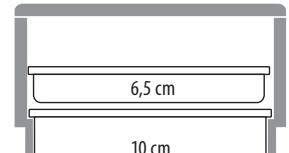

21,5 л

Контейнеры с фронтальной загрузкой

EPP300

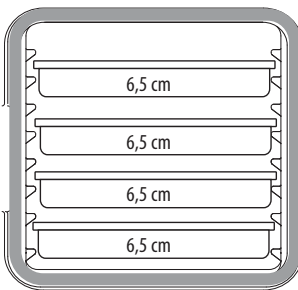

34 л

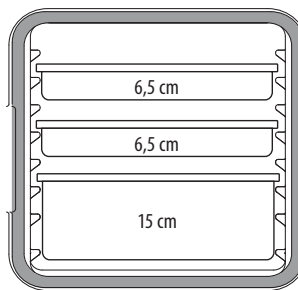

36,5 л

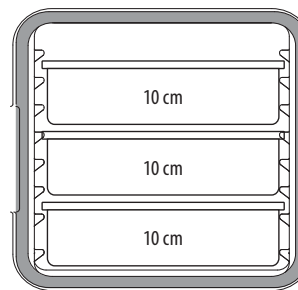

39 л

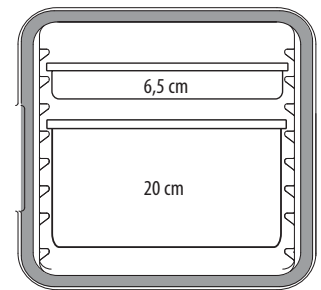

34 л

EPP400

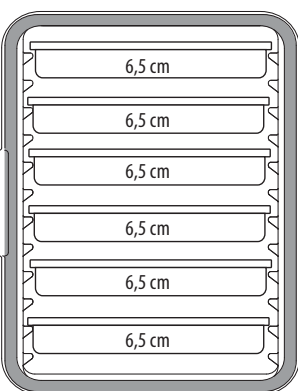

51 л

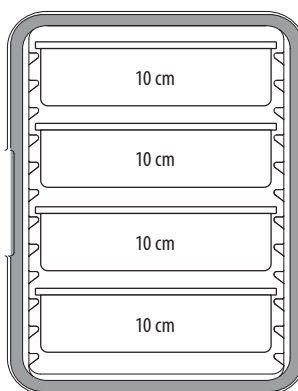

52,5 л

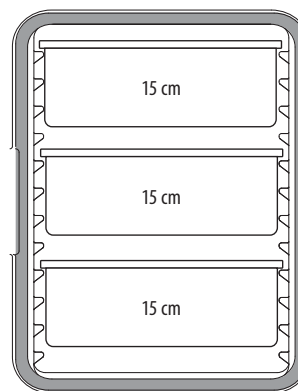

58,5 л

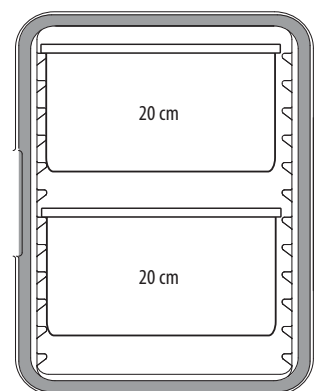

51 л

ИЗОЛИРОВАННЫЕ КОНТЕЙНЕРЫ ДЛЯ НАПИТКОВ



- Для хранения, перевозки и подачи горячих или холодных напитков.
- Цельная бесшовная двойная оболочка из полиэтилена с толстым теплоизолирующим слоем пеноматериала.
- Прочные защелки плотно закрепляют крышки и не ржавеют.
- Не подтекающий кран в углублении упрощает самообслуживание.
- Установка на опоре позволяет наполнять большие кружки и кофейники.
- Система Sta-Stack обеспечивает надежную укладку в штабелю при перевозке и хранении.

Цвет дозатора Easy Serve: черный (110).

Изделие UC1000 защищено патентом США D 403,916.

Подана заявка на патент, защищающий вентиляционный клапан.

Модель 350LCD не зарегистрирована Национальным санитарным фондом США.



Крышка Camtainer

Износостойкие и эффективные крышки продлевают срок службы термоконтейнеров Camtainer и подходят для любой среды обслуживания.

Возможна персонализация. Чтобы получить дополнительные сведения, обратитесь к представителю Cambro.



Хранение горячих продуктов

250LCD	87°C	84,5°C	82°C	79°C	77°C
--------	------	--------	------	------	------

UC250	88°C	85,5°C	84°C	82°C	80°C
-------	------	--------	------	------	------



Исходная температура	1 ч.	2 ч.	3 ч.	4 ч.
----------------------	------	------	------	------

Хранение холодных продуктов

250LCD	1°C	1,5°C	2°C	3°C	4°C
--------	-----	-------	-----	-----	-----

UC250	0,5°C	1°C	1°C	1,5°C	2°C
-------	-------	-----	-----	-------	-----



Исходная температура	1 ч.	2 ч.	3 ч.	4 ч.
----------------------	------	------	------	------

Для того, чтобы сэкономить пространство, устанавливайте контейнеры для напитков штабелем во время их хранения и перевозки.

Устанавливаются штабелем:

- Контейнеры 100LCD
- Все модели 250, 350 и 500
- Контейнеры UC1000 и 1000LCD



Крышка с вентиляционным клапаном
Выравнивает давление. Существенно облегчает вскрытие контейнера.

Вплавленные ручки-углубления
Делают перевозку контейнеров более удобной и безопасной.



Кран в углублении
Позволяет пользоваться большими чашками. Обеспечивает равномерный разлив напитков и предотвращает капельную утечку. Два режима разлива напитков: непрерывный и порционный.



Вплавленные металлические пластины
Предотвращают отрыв защелок от контейнера.



Контейнеры Ultra
С широкими нейлоновыми защелками, которые легко открываются и закрываются одной рукой.



Контейнеры Camtainer
С крепкими пластиковыми защелками, плотно закрывающими крышки и никогда не ржавеющими.

Контейнеры Ultra Camtainers®

Выпускаются контейнеры для напитков трех размеров. В каждом контейнере современного стиля предусмотрены две широкие нейлоновые защелки, легко открывающиеся и закрывающиеся.

«СКЛАДСКИЕ АРТИКУЛЫ И ЦВЕТА НА ЕВРОПЕЙСКОМ СКЛАДЕ»

UC250, UC500: (401), (191)



КОД	UC250	UC500	UC1000
ВМЕСТИМОСТЬ	10,4 L	19,9 L	39,7 L
ЧАШЕК ПО 210 МЛ	50	96	192
НАРУЖНЫЕ РАЗМЕРЫ Г x Ш x В	42,5 x 30 x 50 cm	42,5 x 30 x 68 cm	52 x 41,5 x 65,5 cm
ДЛЯ ТЕЛЕЖЕК CAMDOLLY	CD100H, CD1826H, CD300H, CD100HB, CD300HB, CD100	CD100H, CD1826H, CD300H, CD100HB, CD300HB, CD100	CD300H, CD1826H, CD2020H, CD100HB, CD300HB, CD1826MTCHB, CD300, CD2020
КРЫШКА САМТАЙНЕР	UC250CVR	UC500CVR	UC1000CVR

Шт. в упаковке: 1 Цвета: темно-синий (186), синевато-серый (401), кофейно-бежевый (157), темно коричневый (131), кирпично-красный (402), зеленый (519), черный (110), гранитно-серый (191), гранитно-зеленый (192), гранитно-песочный (194). Крышка цвета: черный (110). Прокачка вилке имеется в патенте США D 553,717 S.

Camtainers®

Стандартные, широко применяемые контейнеры. Выпускаются модели четырех размеров для разлива напитков и одна модель с крапом для разлива супов. Четыре крепкие пластиковые защелки легко открываются и закрываются и никогда не ржавеют.

«СКЛАДСКИЕ АРТИКУЛЫ И ЦВЕТА НА ЕВРОПЕЙСКОМ СКЛАДЕ»

250LCD, 350LCD, 500LCD: (157), (401)
100LCD: (401)



КОД	100LCD	250LCD	500LCD	1000LCD	350LCD (SOUP)
ВМЕСТИМОСТЬ	5,7 L	9,5 L	17,9 L	44,5 L	12,7 L
ЧАШЕК ПО 210 МЛ	27	45	85	214	60
КРАН	ДА	ДА	ДА	ДА	—
НАРУЖНЫЕ РАЗМЕРЫ Г x Ш x В	29 x 26,5 x 44 cm	42 x 23 x 47 cm	42 x 23 x 62 cm	53 x 41,5 x 63 cm	42 x 23 x 47 cm
ДЛЯ ТЕЛЕЖЕК CAMDOLLY	CD1420	CD100H, CD1826H, CD300H, CD2020H, CD100HB, CD300HB, CD1826HB, CD2020HB, CD100, CD2020	CD100H, CD1826H, CD300H, CD2020H, CD100HB, CD300HB, CD1826HB, CD2020HB, CD100, CD2020	CD300H, CD1826H, CD2020H, CD100HB, CD300HB, CD1826MTCHB, CD300, CD2020	CD100H, CD1826H, CD300H, CD2020H, CD100HB, CD300HB, CD1826HB, CD2020HB, CD100, CD2020
КРЫШКА САМТАЙНЕР	—	250LDCVР	500LDCVР	1000LDCVР	—

Шт. в упаковке: 1 Цвета: темно-синий (186), синевато-серый (401), кофейно-бежевый (157), темно коричневый (131), кирпично-красный (402), зеленый (519), черный (110), ярко-красный (158). Крышка цвета: черный (110). Прокачка вилке имеется в патенте США D 553,717 S.

CAMSERVER® — УДЕРЖИВАЕТ ТЕПЛО В ТЕЧЕНИЕ МНОГИХ ЧАСОВ.

- Предназначены для фойе.
- Двойная оболочка из полиэтилена с толстым теплоизолирующим.



Удобная горловина сверху, позволяющая быстро заполнять контейнер, не удаляя крышку.

Цвета: черный (110), серо-коричневый (417), гранитно-серый (191).



CSR3 темно-серого цвета. Высота от прилавка до крана примерно 18 см.



CSR5 черного цвета

КОД	НАРУЖНЫЕ РАЗМЕРЫ В x Ш x Г	ВМЕСТИМОСТЬ	ЧАШЕК ПО 210 МЛ	ШТ. В УПАКОВКЕ
CSR3	60 x 34 x 46,5 cm	11,5 л	54	1
CSR5	71 x 34 x 46,5	19	91	1



Показан с контейнером 500LCD Camtainer.

- Передвижной ручной мойник быстро устанавливается на предприятии.
- Удобный и экономичный способ соблюдения санитарно-гигиенических требований.
- Подсоединяется к контейнерам Camtainers и Ultra Camtainers вместимостью 9,5 или 19 л.
- Поставляется с ярлыками «Только для мытья рук».

Рукомойники стандартных цветов (поставляются поштучно): темно-коричневый (131), черный (110).

Цвет разливочного устройства (Easy Serve Dispenser): черный (110).

Цвета подставок: см. дополнительные принадлежности в разделе.

Цвет ведра с дужкой: белый (148).

Комплект рукомойника защищен патентами США D 506,634 и D 506,899 S.



КОД	HWAPR	HWATD
ОПИСАНИЕ	С оправкой для рулона бумаги	С раздаточным ящиком для стопы бумажных салфеток
ДЛЯ МОДЕЛЕЙ	250LCD, 500LCD, UC250, UC500	250LCD, 500LCD, UC250, UC500

Дополнительные Принадлежности

КОД	ОПИСАНИЕ
R500LCD	Подставка
PWB22	Ведро с ручкой
LCDES	Кран Easy Serve

Дополнительные Принадлежности



КОД	R500LCD	R1000LCD	LCDCH	LCDCH10	LCDES
ОПИСАНИЕ	Подставка	Подставка	Держатель для приправ	Держатель для приправ	Кран Easy Serve
НАРУЖНЫЕ РАЗМЕРЫ Г x Ш x В	41,5 x 23 x 12 cm	49,5 x 39 x 11,5 cm	42 x 22 x 13 cm	51 x 41 x 12 cm	—
ДЛЯ МОДЕЛЕЙ	250LCD, 500LCD, UC250, UC500	1000LCD, UC1000	250LCD, 500LCD UC250, UC500	1000LCD, UC1000	LCD Spigots UC Spigots

Шт. в упаковке: 1 Цвета: кофейно-бежевый (157), темно-коричневый (131), черный (110). Цвет крана Easy Serve: черный (110).

Станция Подачи Воды

Тележку с двумя контейнерами для напитков емкостью 19 л с крышкой можно использовать с полной высотой (три полки) или в укороченном варианте (две полки).



КОД	HYDRASTATIONPKG**
ОПИСАНИЕ	подсобная тележка kd (1 шт.), контейнеры для напитков 500LCD (2 шт.), дозаторы легкого применения (2 шт.) и черные крышки контейнеров для напитков с надписью WATER (вода) (2 шт.), модифицируемые под заказ
РАЗМЕРЫ* Ш x Г x В	101,6 x 53,96 x 147,32 cm

Шт. в упаковке: 1 Цвет контейнера Camtainer и крышки: черный (110).

* Габариты указаны для столика с 3 стеллажами и с контейнерами Camtainer на верхнем стеллаже.

** Поставка в 7 отдельных упаковках.

В 2-стеллажном варианте, примерное расстояние от пола до крана составляет 60 см; в 3-стеллажном варианте: 94 см.

ТЕЛЕЖКА ДЛЯ ПОДАЧИ НАПИТКОВ

- Находят идеальное применение при подаче завтраков, кофе и закусок.
- На верхнем прилавке размещаются предлагаемые фирмой Cambro контейнеры для напитков, организаторы серии Versa или пищевые подносы с прозрачными демонстрационными крышками.
- Храните стаканы и бокалы, дополнительные пищевые продукты или потребляемые материалы в открытом отделении.
- Теплоизолированные закрытые отделения позволяют хранить горячие или холодные блюда в полноразмерных пищевых лотках, в лотках размеров 1/2 или 1/3 либо в лотках Camtray® метрических размеров (3253).

Цвета: синева-серый (401), гранитно-серый (191), гранитно-зеленый (192).

Цвет проволочной стойки: серебристый (000).

Ролики диам. 15,2 см: 2 с фиксатором, 2 поворотных, 1 с тормозом.

Для того, чтобы получить подробные описания технических характеристик, позвоните или напишите в фирму Cambro.



Тележка для подачи напитков предназначена только для хранения емкостей с напитками в точке обслуживания. Перевозить емкости с напитками на значительные расстояния или по неровным поверхностям рекомендуется с помощью грузовой или ручной тележки.

«СКЛАДСКИЕ АРТИКУЛЫ И ЦВЕТА НА ЕВРОПЕЙСКОМ СКЛАДЕ»

5412CBP: (131), (480)
100LCD: (401)
CP1220: (159)



MDC24F



Показана тележка MDC24 гранитно-серого (191) цвета с дополнительными контейнерами 100LCD Camtainer на 3,8 л, коробками для приправ и проволочной стойкой с лотками Gastronorm 3253.

КОД	НАРУЖНЫЕ РАЗМЕРЫ L x Ш x В	ШТ. В УПАКОВКЕ
MDC24	113 x 76 x 112 cm	1
MDC24F	113 x 76 x 112	1
ДОПОЛНИТЕЛЬНЫЕ ПРИНАДЛЕЖНОСТИ		
Организатор		
5412CBP	30,5 x 13 x 11	12
Контейнер Camtainer®		
100LCD	26,5 x 30 x 44	1
Проволочная стойка		
MDC24R	58,4 x 43,2 x 35,5	1
Camchiller®		
CP1220	53 x 33 x 3,8	1

При использовании стоек в тележке MDC24 возможны следующие сочетания лотков и подносов в отделении:

ОПИСАНИЕ	GN 1/1	GN 1/2	GN 1/3
Лотки 6,5 см	(4) 12CW	(8) 22CW	(12) 32CW
Лотки 10 см	(3) 14CW	(6) 24CW	(9) 34CW
Лотки 15 см	(2) 16CW	(4) 26CW	(6) 36CW
Лотки 20 см	(1) 18CW**	(2) 28CW**	(3) 38CW**

** С местом для лотков 6,5 или 10 см над лотком 20 см. 10 подносов Camtray® 3253 Gastronorm.

Размеры Отделений

Отд. с полками	W 96,5 cm	D 64 cm	H 25,4 cm
Отд. для хранения	W 44,5 cm	D 60,3 cm	H 36 cm

Заявлен патент на крышку с вентиляционным клапаном.

Проволочная стойка MDC24R

Отдельно поставляются новые проволочные стойки MDC24 для организации лотков и подносов в тележке для подачи напитков. Стойка вмещает лотки Gastronorm полного, половинного размера и размера в одну треть, а также подносы Gastronorm (3253). При помещении стойки в центральную часть тележки с обеих сторон остается достаточно места для горячих (2617HP) или холодных (2617CP) упаковочных блоков Cambro. Также вмещает две холодильных секции CP1220 Camchiller, по одной с каждой стороны.



ТЕПЛОИЗОЛИРОВАННЫЕ КОНТЕЙНЕРЫ SAMCARRIER® С ЗАГРУЗКОЙ СВЕРХУ ДЛЯ ПЕРЕВОЗКИ ПИЩЕВЫХ ЛОТКОВ GASTRONORM



- Загружаемые сверху контейнеры, позволяющие хранить, перевозить и раздавать по одному полноразмерные лотки с горячими или холодными блюдами.
- Материал – прочный и долговечный бесшовный полиэтилен с толстым слоем теплоизоляции из пеноматериала.
- Литые ручки-углубления со всех четырех сторон упрощают переноску и перемещение.
- Разделительные перегородки позволяют размещать в контейнере несколько лотков дробных размеров.
- Лотки легко вынимаются благодаря выемкам для захвата пальцем.
- Система скрепления уложенных в штабель контейнеров обеспечивает их устойчивость при перевозке и хранении.

Цвета UPCS: темно-коричневый (131), серый в крапинку (480), кофейно-бежевый (157), черный (110).

Цвета MPC и MPCNL: темно-синий (186), синевато-серый (401), кофейно-бежевый (157), темно-коричневый (131), кирпично-красный (402), зеленый (519), черный (110), ярко-красный (158).

Цвета UPC: темно-синий (186), синевато-серый (401), темно-коричневый (131), черный (110), гранитно-серый (191), гранитно-зеленый (192).

Цвета Camdolly®: кофейно-бежевый (157), темно-коричневый (131), черный (110), синевато-серый (401), серый (180).

Цвета разделительных перегородок: белый (148), прозрачный (135).

См. расценки и инструкции по оформлению заказов в разделе, посвященном пищевым лоткам.

Примечание: Пищевые лотки размещаются на направляющих. Лотки не следует размещать на днище полости тележки Samcart или контейнера Samcarrier®.

Примечание: Наилучший результат достигается при загрузке продуктовых лотков при температуре от 82° до 88°С. Загрузка металлических продуктовых лотков при температуре выше 121°С может привести к повреждениям контейнера или тележки.



UPCS160



UPCSS160

Объем, занимаемый стопами в хранилище, сокращается на 35%!



Контейнер UPC100 поставляется без разделителей.

Хранение горячих продуктов

UPC160	87°C	85°C	83°C	81°C	79°C
UPCS160	87°C	85°C	83°C	81°C	79°C
UPCSS160	87°C	85°C	83°C	81°C	79°C

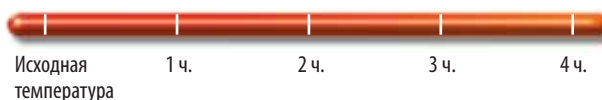

Хранение холодных продуктов

UPC160	0°C	1°C	2°C	2°C	2,5°C
UPCS160	0°C	1°C	2°C	2°C	2,5°C
UPCSS160	0°C	1°C	2°C	2°C	2,5°C

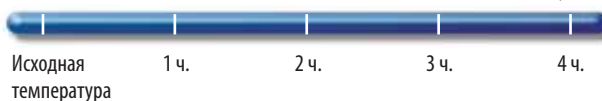

Контейнеры Samcarrier®

Цельная, бесшовная конструкция из полиэтилена, съёмная герметизирующая прокладка и прочные пластиковые защёлки.



КОД	240MPC
ВМЕСТИМОСТЬ ОТДЕЛЕНИЯ	1 лоток GN 1/2 глубиной 10 см
НАРУЖНЫЕ РАЗМЕРЫ Ш x Г x В	42 x 35 x 19 см

Шт. в упаковке: 1 Модель 240MPC без разделителя.

Контейнеры Серии S

Надежные контейнеры из полипропилена со вплавленными герметичными прокладками и широкими нейлоновыми защелками. Современный внешний вид, высокие теплоизоляционные характеристики и доступные цены.

«СКЛАДСКИЕ АРТИКУЛЫ И ЦВЕТА НА
ЕВРОПЕЙСКОМ СКЛАДЕ»

UPCS140, UPCS160, UPCS180: (480)



КОД	UPCS140	UPCS160**	UPCS180	UPCSS160*
ВМЕСТИМОСТЬ ОТДЕЛЕНИЯ	1 лоток GN 1/1 глубиной 10 см	1 лоток GN 1/1 глубиной 15 см	1 лоток GN 1/1 глубиной 20 см	1 лоток GN 1/1 глубиной 15 см
НАРУЖНЫЕ РАЗМЕРЫ Ш x Г x В	64 x 43,5 x 22 см	64 x 43,5 x 26 см	64 x 43,5 x 30,5 см	62,5 x 42 x 28 см
ДЛЯ ТЕЛЕЖЕК CAMDOLLY®	CD160	CD160	CD160	CD160

Шт. в упаковке: 1 * Изделие UPCS160 поставляется в темно-коричневом (131) и кофейно-бежевом (157) вариантах. ** UPCS160 нельзя использовать с Camchiller®. Приспособление для поддержания температуры только для UPCS160: CP1220 и CP1210 Camchiller.

Контейнеры Ultra Pan

Цельный, бесшовный корпус из полиэтилена, герметичная съемная прокладка и широкие нейлоновые защелки.



КОД	UPC140	UPC160	UPC180
ВМЕСТИМОСТЬ ОТДЕЛЕНИЯ	1 лоток GN 1/1 глубиной 10 см	1 GN 1/1 – 15 cm deep pan	1 GN 1/1 – 20 cm deep pan
НАРУЖНЫЕ РАЗМЕРЫ Ш x Г x В	63 x 44 x 21 см	63 x 44 x 26 см	63 x 44 x 30,5 см
ДЛЯ ТЕЛЕЖЕК CAMDOLLY	CD100H, CD1826HB, CD160	CD100H, CD1826HB, CD160	CD100H, CD1826HB, CD160

Шт. в упаковке: 1

Контейнеры Серии 100

Позволяют хранить установленные штабелем пищевые лотки или пищевые продукты, размещенные непосредственно во внутреннем отделении. В модели 100MPCHL предусмотрена крышка на петлях, для раздачи продуктов.



КОД	100MPC	100MPCHL	UPC100
ВМЕСТИМОСТЬ ОТДЕЛЕНИЯ	3 GN 1/1 глубиной 6,5 см или 2 GN 1/1 глубиной 10 см или 1 GN 1/1 глубиной 15 или 20 см	1 GN 1/1 глубиной 20 см	3 GN 1/1 глубиной 6,5 см или 2 GN 1/1 глубиной 10 см или 1 GN 1/1 глубиной 10 или 20 см
НАРУЖНЫЕ РАЗМЕРЫ ВНУТРЕННИЕ РАЗМЕРЫ Ш x Г x В	68 x 45 x 38 см 55 x 35 x 20,5 см	68 x 45 x 39,5 см 55 x 35 x 20,5 см	68 x 46 x 40 см 56,5 x 33 x 20,5 см
НАСЫПНАЯ ЕМКОСТЬ*	38 л	38 л	38 л
ДЛЯ ТЕЛЕЖЕК CAMDOLLY	CD100H, CD1826MTC, CD100HB, CD1826MTCNB, CD100, CD2028	CD100, CD100H, CD100HB	CD100H, CD1826MTC, CD100HB, CD1826MTCNB, CD100, CD2028

Шт. в упаковке: 1 * Без использования пищевых лотков. Модели 100MPC, 100MPCHL и UPC100 без разделителя.

Accessories

КОД	НАРУЖНЫЕ РАЗМЕРЫ	ШТ. В УПАКОВКЕ
Разделители для пищевых лотков		
DIV12	32,38 ст длины	3
DIV20	53,02 ст длины	3

* Не используются в изделии UPCS1600.



ХОЛОДИЛЬНИК CAMCHILLER®, ТЕПЛОИЗОЛИРУЮЩИЙ РАЗДЕЛИТЕЛЬ THERMOBARRIER® И НАГРЕВАТЕЛЬ CAMWARMER®



Холодильный элемент Camchiller

- Простое в обращении средство поддержания температуры охлажденных блюд.
- Продлевает срок хранения охлажденных блюд при безопасной температуре (не превышающей 4°C) в условиях, требующих частого доступа к содержимому контейнера.

- После выдержки в морозильнике устанавливается в предварительно охлажденном контейнере перед загрузкой.

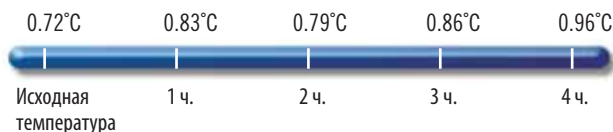

«СКЛАДСКИЕ АРТИКУЛЫ И ЦВЕТА НА ЕВРОПЕЙСКОМ СКЛАДЕ»

CP1220: (159)

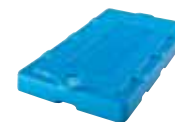
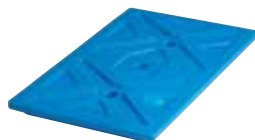

КОД	CP1220 (GN, ПОЛНОРАЗМЕРНЫЙ)	CP1210 (GN, ПОЛОВИННОГО РАЗМЕРА)	CP814 (20 X 36 CAMCHILLER)
ПОДХОДИТ К МОДЕЛЯМ	UPCSS160, 300MPC, 1318MTC, UPC400, UPC400SP, UPSCS400, UPC600, UPC800, UPC800SP, UPC1200, UPC1600, CVC72, CVC724, Combo Cart® Plus и CamKiosks®*	300MPC, 1318MTC, UPC400, UPSCS400, UPC400SP, UPC600, UPC800, UPC800SP, UPSCS140, UPSCS160, UPSCS180, CVC724*, CVC72*, CamKiosks*	12186CW, 12186P, 12189CW, 12189P, CVC724, CVC72, CVC55, CamKiosks*
РАЗМЕРЫ Д x Ш x В	53 x 33 x 3,8 cm	32,4 x 26,4 x 3,8 cm	35,56 x 20,32 x 3,8 cm
КОЛ-ВО В 1 ОТДЕЛЕНИИ	1 (*по 2 шт. в каждой полости)	1 (*по 2 шт. в каждом из верхних отсеков)	1

Шт. в упаковке: 1 Цвет: холодно-голубой (159).

Теплоизолирующие разделители ThermoBarrier

- Полезнейшее, но достаточно дешевое средство поддержания требуемой температуры в контейнерах для разводки продуктов и блюд.
- Позволяет максимально эффективно использовать полезный объем и сводить к минимуму изменение температуры пищевых продуктов в частично загруженном контейнере.

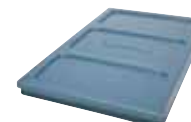
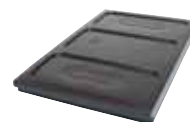

КОД	300DIV	400DIV	1200DIV	1600DIV
ПОДХОДИТ К МОДЕЛЯМ	300MPC, UPC600, 1318MTC	UPC400, UPC800, UPC400SP, UPSCS400, UPC800SP	UPC1200, CVC72, CVC724	UPC1600, UPC1600SP, CamKiosk
КОЛ-ВО В 1 ОТДЕЛЕНИИ	1	1	2	2
РАЗМЕРЫ Д x Ш x В	53 x 33 x 2,5 cm	54 x 33 x 3,8 cm	53 x 33,5 x 3,5 cm	53 x 33,5 x 3,8 cm
ЦВЕТ	кофейно-бежевый (157)	серый (180)	темно коричневый (131)	синевато-серый (401)
ШТ. В УПАКОВКЕ	1	1	2	2

«СКЛАДСКИЕ АРТИКУЛЫ И ЦВЕТА НА ЕВРОПЕЙСКОМ СКЛАДЕ»

400DIV: (180)



Нагревательный элемент Camwarmer

- Обеспечивает дополнительный нагрев горячих блюд во время хранения и перевозки.
- Установка нагревательного элемента в контейнере с горячими блюдами позволяет продлить срок их хранения при безопасной температуре, превышающей 65°C, в условиях частого доступа к содержимому контейнера.

«СКЛАДСКИЕ АРТИКУЛЫ И ЦВЕТА НА ЕВРОПЕЙСКОМ СКЛАДЕ»

1210PW: (191)



КОД	1210PW
ПОДХОДИТ К МОДЕЛЯМ	300MPC, 1318MTC, UPC400, UPSCS400, UPC600, UPC800
РАЗМЕРЫ Д x Ш x В	34 x 27,5 x 4 cm
ШТ. В УПАКОВКЕ	1

Цвет: гранитно-серый (191).



Контейнер UPC400 с нагревателем Camwarmer. В каждом внутреннем отделении рекомендуется устанавливать два нагревателя Camwarmer.



ПОДДЕРЖАНИЕ ТЕМПЕРАТУРЫ — МАКСИМАЛЬНО ПРОДЛЕВАЕТ СРОК ХРАНЕНИЯ

Холодильные элементы Camchiller® – полноразмерные (GN 1/1) и половинного размера (GN 1/2)

- Используйте в целях:
 - предварительного охлаждения блюд;
 - хранения упакованных продуктов в пищевых лотках;
 - максимального продления срока хранения охлажденных продуктов;
 - максимально эффективного использования внутреннего пространства.
- Холодильными элементами очень просто пользоваться:
 - поместите элементы в морозильник на 8 часов;
 - дайте внутренней полости охладиться в течение 15—20 минут;
 - установите лотки с предварительно охлажденными продуктами или блюдами под элементами Camchiller (A);
 - по мере удаления продуктов или блюд из полости перемещайте лотки и элементы Camchiller вниз (B).

ХРАНЕНИЕ ХОЛОДНЫХ ПРОДУКТОВ

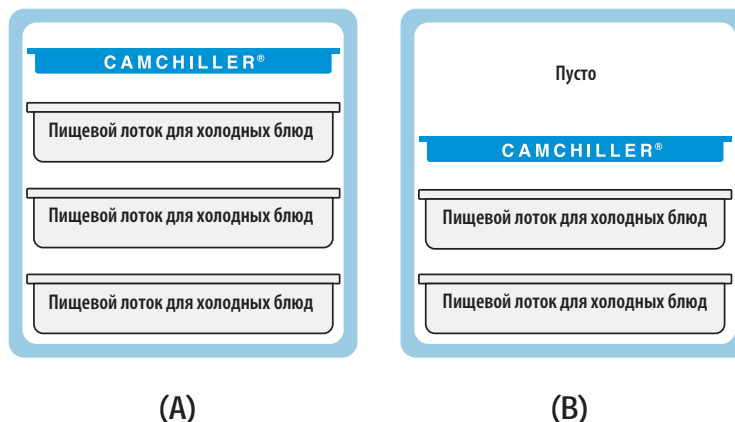

Теплоизоляционный элемент ThermoBarrier® – полноразмерный (GN 1/1)

- Используйте в целях:
 - хранения горячих и холодных блюд в одной и той же полости;
 - максимально эффективного использования внутреннего пространства.
- Теплоизоляционным элементом очень просто пользоваться:
 - вставьте элемент между горячими блюдами, размещенными сверху, и холодными блюдами, размещенными снизу (A);
 - вставляйте элемент под горячими блюдами, размещенными в верхней части полости (B);
 - вставляйте элемент над холодными блюдами, размещенными в нижней части полости (C).

ОДНОВРЕМЕННОЕ ХРАНЕНИЕ ГОРЯЧИХ И ХОЛОДНЫХ ПРОДУКТОВ

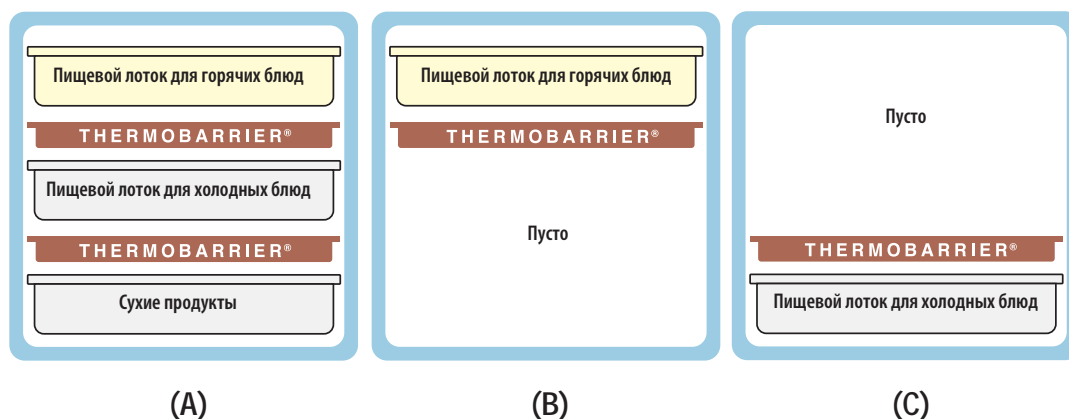

Нагревательный элемент Camwarmer® – половинного размера (GN 1/2)

- Используйте в целях:
 - предварительного подогрева полости;
 - максимального продления срока хранения горячих блюд;
 - максимально эффективного использования внутреннего пространства.
- Теплоизоляционным элементом очень просто пользоваться:
 - нагрейте элемент, поместив его на несколько минут в духовку с температурой 180°C;
 - вставьте два нагревательных элемента Camwarmer, пользуясь нижними направляющими, и предварительно нагрейте полость в течение 15—20 минут;
 - установите лотки с предварительно нагретыми продуктами или блюдами над нагревательных Camwarmer (A);
 - по мере удаления продуктов или блюд из полости перемещайте лотки и элементы Camwarmer вверх (B).

ХРАНЕНИЕ ГОРЯЧИХ ПРОДУКТОВ

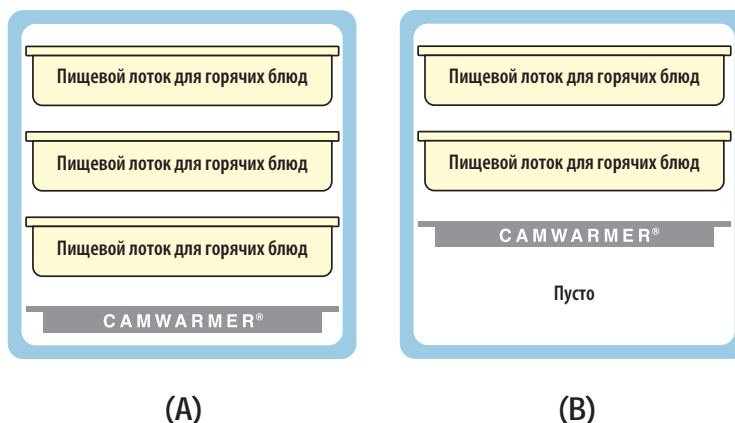

ТЕПЛОИЗОЛИРОВАННЫЕ КОНТЕЙНЕРЫ 300MPC И UPC400 ДЛЧ ПЕРЕВОЗКИ ПИЩЕВЫХ ЛОТКОВ GASTRONORM

- Прочные, надежные, загружаемые спереди контейнеры для перевозки пищевых лотков.
- Позволяют хранить множество лотков с горячими или холодными блюдами при безопасной температуре в течение нескольких часов.
- Материал — бесшовный полиэтилен с толстым слоем теплоизоляции из пеноматериала.
- Герметичная съемная прокладка обеспечивает надежное уплотнение.

Цвета - 300MPC: темно-синий (186), синевато-серый (401), кофейно-бежевый (157), темно коричневый (131), кирпично-красный (402), зеленый (519), черный (110), ярко-красный (158).

Цвета - UPC400: темно-синий (186), синевато-серый (401), кофейно-бежевый (157), темно коричневый (131), черный (110), гранитно-серый (191), гранитно-зеленый (192), гранитно-песочный (194).

▲ Цвета тележек Camdolly: синевато-серый (401), кофейно-бежевый (157), темно коричневый (131), черный (110).

Примечание. Пищевые лотки размещаются на направляющих. Размещать лоток на днище полости контейнера Camcargier® не рекомендуется.

Примечание. Наилучший результат достигается при загрузке продуктовых лотков при температуре от 82° до 88°С. Загрузка металлических продуктовых лотков при температуре выше 121°С может привести к повреждениям контейнера или тележки.

См. расценки и инструкции по оформлению заказов в разделе, посвященном пищевым лоткам.

Контейнер UPC400 защищен патентом США D 392,158.

Пробка с вентиляционным клапаном защищена патентом США D 553,717 S.

*В моделях, устойчивых к попыткам вскрытия используются не поддающиеся удалению шкворни петель.



«СКЛАДСКИЕ АРТИКУЛЫ И ЦВЕТА НА ЕВРОПЕЙСКОМ СКЛАДЕ»

UPC400, CD400, 300MPC: (401)
CP1220: (159)
1210PW: (191)
400DIV: (180)

Хранение горячих продуктов

UPC400	87,8°C	85,6°C	84,5°C	82,8°C	81,7°C
300MPC	86°C	83°C	81°C	79°C	77°C
	Исходная температура	1 ч.	2 ч.	3 ч.	4 ч.

Хранение холодных продуктов

UPC400	0,3°C	0,8°C	0,9°C	1,2°C	1,4°C
300MPC	1°C	1,5°C	2°C	2,5°C	3°C
	Исходная температура	1 ч.	2 ч.	3 ч.	4 ч.



UPC400 & CD400



300MPC



КОД	300MPC	UPC400 / UPC400SP**
Наружные РАЗМЕРЫ Ш x Г x В	42,5 x 62 x 57 cm	46 x 63,3 x 62 cm
Внутренние РАЗМЕРЫ Ш* x Г x В	34 x 53,5 x 36 cm	33,5 x 53,3 x 49 cm

Шт. в упаковке: 1 * Между направляющими ** Безопасный контейнер (SP).

КОЛИЧЕСТВО СТАНДАРТНЫХ ЛОТКОВ РАЗМЕРА GN 1/1, ВМЕЩАЮЩИХСЯ В ГЛУБИНА ЛОТКА	КОЛИЧЕСТВО СТАНДАРТНЫХ ЛОТКОВ РАЗМЕРА GN 1/1, ВМЕЩАЮЩИХСЯ В ГЛУБИНА ЛОТКА	
	300MPC	UPC400
6,5 cm	4	6
10	3	4
15	2	3
20	1 + 1 шт. 6,5 дюйм.	2

Вмещает также лотки размеров GN 1/2 и 1/3.

Дополнительные Принадлежности



КОД	1210PW	300DIV	400DIV	CP1220	CD300*	CD400	400STP
ОПИСАНИЕ	Camwarmer®	ThermoBarrier®	ThermoBarrier	Camchiller®	Camdolly®	Camdolly	Планка
НАР. РАЗМ.	34,9 x 27,6 x 4 cm	53 x 33 x 2,5 cm	54 x 33 x 3,8 cm	53 x 33 x 3,8 cm	49 x 65 x 26,5 cm	71 x 53 x 23 cm	500 cm длиной
ВН. РАЗМ.	—	—	—	—	43 x 59 cm	63,5 x 46 cm	—
Цвет	гранитно-серый (191)	кофейно-бежевый (157)	серый (180)	холодно-голубой (159)	▲	▲	бежевый (000)

Шт. в упаковке: 1 * Предлагаются также модели CD300H и CD300HB. См. раздел Тележки Camdolly.

КОНТЕЙНЕР UPCS400 ULTRA PAN CARRIER® СЕРИИ S ДЛЯ ПЕРЕВОЗКИ ПИЩЕВЫХ ЛОТКОВ GASTRONORM

- Чрезвычайно надежный, сверхпрочный контейнер для лотков, загружаемый спереди.
- Позволяет хранить множество лотков с горячими или холодными блюдами в течение нескольких часов.
- Прочная оболочка из полиэтилена с толстым теплоизолирующим слоем из пенополиуретана.

◇ UPCS400 Цвета: синевато-серый (401), серый в крапинку (480), темно-коричневый (131).

▲ CD400 Цвета: кофейно-бежевый (157), темно-коричневый (131), черный (110), синевато-серый (401).

Ролики: 15,2 см, 2 фиксированных, 2 поворотных, 1 стормозом.

Примечание. Наилучший результат достигается при загрузке продуктовых лотков при температуре от 82° до 88°С. Загрузка металлических продуктовых лотков при температуре выше 121°С может привести к повреждениям контейнера или тележки.



«СКЛАДСКИЕ АРТИКУЛЫ И ЦВЕТА НА ЕВРОПЕЙСКОМ СКЛАДЕ»

UPCS400: (480), (401) CD400: (401)
CP1220: (159) 1210PW: (191) 400DIV: (180)



Укладывается в штабели с контейнерами UPCS400 и UPС400. Подходит к тележке CD400 Camdolly.

ВМЕСТИМОСТЬ:

ГЛУБИНА ЛОТКА	ЧИСЛО ЛОТКОВ GN 1/1
6,5 см	6
10	4
15	3
20	2

Вмещает также лотки размеров GN 1/2 и 1/3.



УДОБНАЯ КОНСТРУКЦИЯ

Формованная площадка для установки лотка упрощает обслуживание (зажим не применяется при перевозке).

ПРОСТОТА МАРКИРОВКИ СОДЕРЖИМОГО И НАЗНАЧЕНИЯ

Зажим для меню снижает частоту использования дверцы.



ПРОСТОТА ОЧИСТКИ

Дверца удаляется, что делает облегчает очистку.

ЭРГОНОМИЧЕСКИЙ ДИЗАЙН

Не отламывающиеся, эргономичные, литые запрессованные ручки позволяют двум людям без труда переносить контейнер.

ПОДДЕРЖАНИЕ ТЕМПЕРАТУРЫ

Благодаря теплоизоляции из пенополиуретана горячие блюда остаются горячими, а холодные — холодными.



БЫСТРОТА ДОСТУПА

Одна 23-сантиметровая нейлоновая защелка позволяет быстро и надежно открывать и закрывать дверцу.



КОНТРОЛЬ ДАВЛЕНИЯ

Встроенный вентиляционный клапан уравнивает давление и выпускает пар.

ВСТРОЕННОЕ УПЛОТНЕНИЕ

Встроенное уплотнение устраняет необходимость в использовании съемной прокладки.

Хранение горячих продуктов

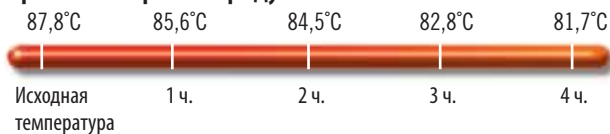

Хранение холодных продуктов

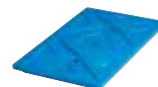
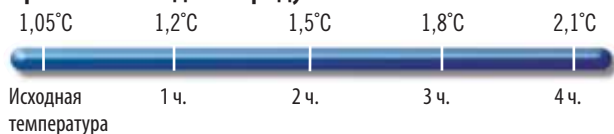

КОД	UPCS400	UPCS400СК	1210PW	400DIV	CP1220	CD400	400STP
ОПИСАНИЕ	Теплоизолированный	Комплект роликов*	Camwarmer®	ThermoBarrier	Camchiller	Camdolly®	Планка
НАР. РАЗМ.	63,5 x 46 x 63 см	∅ 12,7 см	34,9 x 27,6 x 4 см	54 x 33 x 3,8 см	53 x 33 x 3,8 см	71 x 53 x 23 см	500 см длиной
ВН. РАЗМ.	53,5 x 33,5 x 48,6 см	—	—	—	—	63,5 x 46 см	—
Цвет	◇	—	гранитно-серый (191)	серый (180)	холодно-голубой (159)	▲	бежевый (000)

Шт. в упаковке: 1 * Дополнительный комплект роликов: 2 фиксированных, 2 поворотных, 1 стормозом.

ТЕЛЕЖКИ ULTRA SAMCARTS® ДЛЯ ПИЩЕВЫХ ЛОТКОВ



- Тележки с двумя отделениями большой вместимости позволяют хранить и перевозить как горячие, так и холодные блюда.
- Жесткая полиэтиленовая оболочка и толстый слой теплоизоляции из пеноматериала образуют стенки отделений и перегородку между отделениями.
- Герметичные съемные прокладки поддерживают безопасную температуру пищевых продуктов в течение нескольких часов.
- Быстро очищается, не деформируется, не растрескивается, не ржавеет, не обкалывается и не ломается.
- Прочные нейлоновые защелки позволяют быстро открывать и закрывать дверцы.
- Открывающиеся на 270° дверцы упрощают загрузку и разгрузку тележки.
- Литые углубленные ручки облегчают маневрирование.
- Литые бамперы сводят к минимуму повреждения стен, мебели и оборудования при перемещении тележки.

Цвета: темно-синий (186), синеваго-серый (401), кофейно (157), темно-коричневый (131), красный (402), зеленый (519), черный (110), ярко-красный (158), серый (191), гранитно-зеленый (192) гранитно-песочный (194).

Примечание: Пищевые лотки размещаются на направляющих.

Примечание: Наилучший результат достигается при загрузке продуктовых лотков при температуре от 82° до 88°С. Загрузка металлических продуктовых лотков при температуре выше 121°С может привести к повреждениям контейнера или тележки.

Пробка с вентиляционным клапаном защищена патентом США D 553,717 S.



Благодаря теплоизоляции из пенополиуретана горячие блюда остаются горячими, а холодные — холодными.

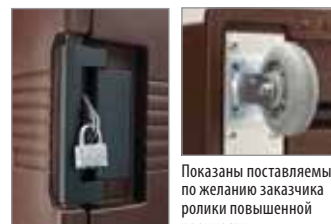

Показаны поставляемые по желанию заказчика ролики повышенной прочности.

Безопасный контейнер (SP)

Специально предназначены для работ, где безопасность и надежность играют главную роль.

- Взломостойкие защелки.
- Несъемные дверцы.
- Запирающаяся накладка на каждой дверце (висячие замки в комплект не входят).
- Ролики усиленной конструкции, закрепленные взломостойкими винтами на опорных пластинах.

Ограждение судового типа предназначено для использования при обслуживании, но не во время перевозки.



МАКС. ВМЕСТИМОСТЬ	UPC600	UPC800	UPC1200	UPC1600
Пищевые лотки Gastronorm GN1/1				
Глубина 6,5 см	8 лотков	12 лотков	16 лотков	24 лотков
Глубина 10 см	6 лотков	8 лотков	12 лотков	16 лотков
Глубина 15 см	4 лотков	6 лотков	8 лотков	12 лотков
Глубина 20 см	2 лотков + 2 лотка (Глубина 10 см)	4 лотков	4 лотков	8 лотков
Camtray®				
3253	12 подноса	12 подноса	12 подноса	48 подноса
2632	24 подноса	48 подноса	—	—
2025	—	—	12 подноса	24 подноса

См. правила оформления заказов в разделе, посвященном пищевым лоткам и подносам Camtray. *Если промежутки между подносами составляют 3,8 см.

Хранение горячих продуктов

UPC600	86,8°C	84,3°C	82,5°C	80,8°C	79,3°C
UPC800	87,7°C	85,5°C	84,2°C	82,9°C	81,7°C
UPC1200	85,6°C	82,1°C	80,1°C	78,3°C	77,2°C
UPC1600	87,1°C	85,9°C	85,1°C	84,3°C	83,7°C

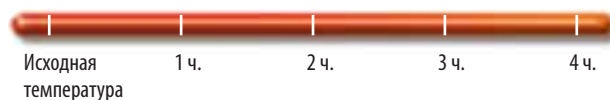

Хранение холодных продуктов

UPC600	0,6°C	1,1°C	1,4°C	1,8°C	2,1°C
UPC800	0,3°C	0,8°C	0,9°C	1,2°C	1,4°C
UPC1200	0,5°C	0,9°C	1,1°C	1,3°C	1,4°C
UPC1600	0,6°C	1,0°C	1,2°C	1,5°C	1,5°C

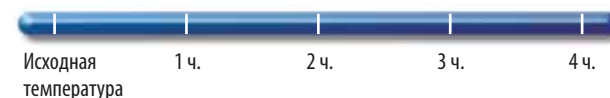



UPC600

КОД	UPC600
ОПИСАНИЕ	Основная модель
НАР. РАЗМ. Ш x Г x В	52 x 69 x 114,5 см
РАЗМЕРЫ ОТДЕЛЕНИЯ	34 x 54 x 35,5 см

Шт. в упаковке: 1 Ролики: 12,7 см, 2 фиксированных, 2 поворотных, 1 с тормозом.



UPC800

КОД	UPC800	UPC800SP
ОПИСАНИЕ	Основная модель	Безопасный контейнер
НАР. РАЗМ. Ш x Г x В	52 x 69 x 137 см	52 x 69 x 137 см
РАЗМЕРЫ ОТДЕЛЕНИЯ	33 x 54,5 x 48,5 см	33 x 54,5 x 48,5 см

Шт. в упаковке: 1 Ролики: 15,2 см, 2 фиксированных, 2 поворотных, 1 с тормозом.
Ролики усиленной конструкции: 15,2 x 3,8 см, 2 фиксированных ролика, 2 поворотных ролика с тормозом.



UPC1200

КОД	UPC1200
ОПИСАНИЕ	Основная модель
НАР. РАЗМ. Ш x Г x В	72,5 x 82 x 116 см
РАЗМЕРЫ ОТДЕЛЕНИЯ	54 x 66,5 x 34,5 см

Шт. в упаковке: 1 Ролики: 15,2 см, 2 фиксированных, 2 поворотных, 1 с тормозом.



UPC1600

КОД	UPC1600	UPC1600ND	*UPC1600SP	UPCGL1600SP
ОПИСАНИЕ	Основная модель	Базовая модель с роликами усиленной конструкции	Безопасный контейнер	Безопасный контейнер, без прокладки
НАР. РАЗМ. Ш x Г x В	71,5 x 82 x 135 см	73 x 84,7 x 138,4 см	71,5 x 82 x 135 см	71,5 x 82 x 135 см
РАЗМЕРЫ ОТДЕЛЕНИЯ	53,5 x 66,5 x 53,5 см	53,5 x 66,5 x 53,5 см	53,5 x 66,5 x 53,5 см	53,5 x 66,5 x 53,5 см

Шт. в упаковке: 1 Ролики: 15,2 см, 2 фиксированных, 2 поворотных, 1 с тормозом.

Ролики усиленной конструкции: 15,24 x 5,08 см, 2 фиксированных ролика, 2 поворотных ролика с тормозом.

*Безопасный контейнер (SP) моделях фиксированные оси петель, защелки и колеса закреплены взломостойкими винтами.



«СКЛАДСКИЕ АРТИКУЛЫ И ЦВЕТА НА ЕВРОПЕЙСКОМ СКЛАДЕ»

1210PW: (191)
UPC1200, UPC600: (401)
UPC800, UPC1600: (401), (192), (194)
CP1220: (159)
400DIV: (180)

Дополнительные принадлежности

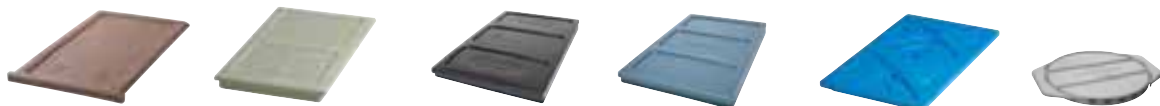

КОД	300DIV	400DIV	1200DIV	1600DIV	CP1220	1210PW
ОПИСАНИЕ	ThermoBarrier®	ThermoBarrier	ThermoBarrier	ThermoBarrier	Camchiller®	Camwarmer®
НАРУЖНЫЕ РАЗМЕРЫ Д x Ш x В	53 x 33 x 2,5 см	54 x 33 x 2,5 см	53 x 33,5 x 3,5 см	53 x 33,5 x 3,8 см	53 x 33 x 3,8 см	34 x 27,5 x 4 см
ДЛЯ МОДЕЛЕЙ	UPC600	UPC800, UPC800SP	UPC1200	UPC1600	UPC600, UPC800, UPC800SP, UPC1200, UPC1600, UPC1600SP	UPC600, UPC800, UPC800SP
ЦВЕТ	кофейно-бежевый (157)	серый (180)	темно коричневый (131)	синевато-серый (401)	холодно-голубой (159)	гранитно-серый (191)

Шт. в упаковке: 1 1200DIV / 1600DIV Шт. в упаковке: 2

ВМЕСТИМОСТЬ КОНТЕЙНЕРОВ ДЛЯ ПЕРЕВОЗКИ

Примеры загрузки теплоизолированных контейнеров фирмы Cambro®

С ЗАГРУЗКОЙ СВЕРХУ

UPC140-UPC180
UPCS140-UPCS180
UPCSS160

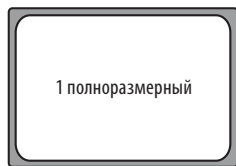

1 полноразмерный



Для обедов из 3 блюд:
2 x GN 1/4
1 x GN 1/2
1 разделитель DIV12
(прибл. 14 обедов)

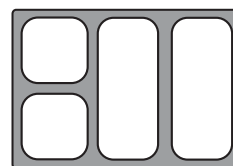

Для обедов из 4 блюд:
2 x GN 1/6
2 x GN 1/3
2 разделитель DIV12
(прибл. 14 обедов)

С ЗАГРУЗКОЙ СВЕРХУ

100 series
100MPC
UPC100

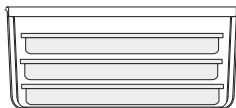

3 x 6,5 cm

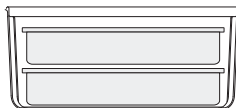

2 x 10 cm



1 x 15 cm
или 1 x 20 cm

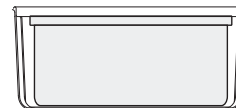

100MPCHL
или 1 x 20 cm

С ЗАГРУЗКОЙ СПЕРЕДИ

300MPC
UPC600 (x2)
UPC1200 (x4)

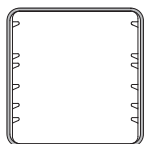

300MPC: конфигурация направляющих

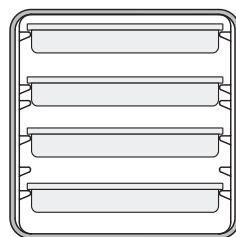

4 x 6,5 cm

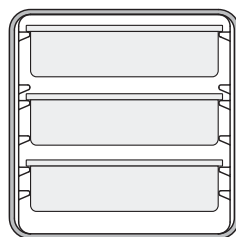

3 x 10 cm

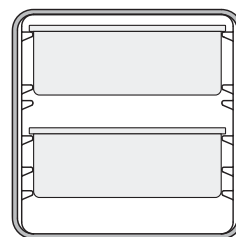

2 x 15 cm

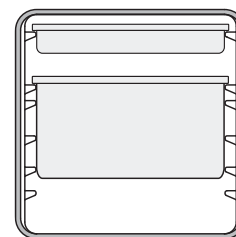

1 x 20 cm
и 1 x 6,5 cm

С ЗАГРУЗКОЙ СПЕРЕДИ

UPC400
UPCS400
UPCN400(2)
UPC800 (x2)
UPCN800(2) (x2)
UPC1600 (x4)
UPCN1600(2) (x4)

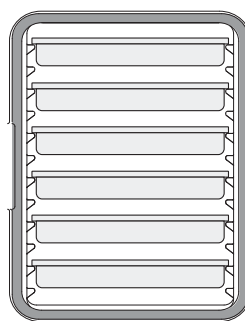

6 x 6,5 cm

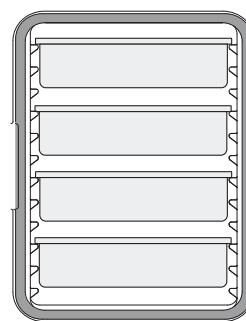

4 x 10 cm

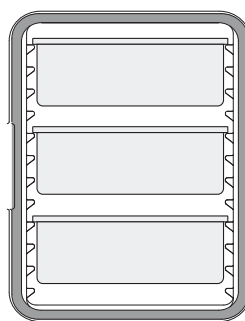

3 x 15 cm

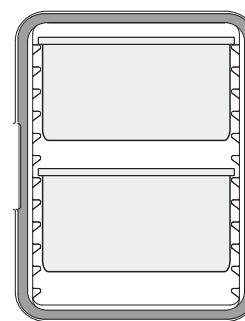

2 x 20 cm

КОНТЕЙНЕРЫ САМСARRIER® И ТЕЛЕЖКИ САМСART® ДЛЯ ПОДДОНОВ

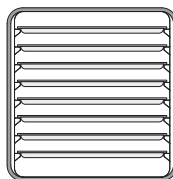

1318MTC
8 поддонов
размера x 1/2

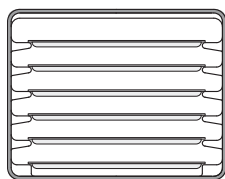

1826MTC
6 полноразмерных
поддонов
1826DTC (x4)

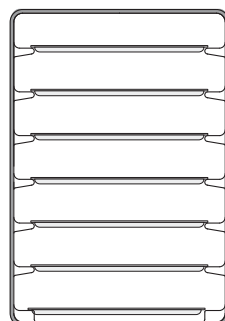

1826LTC3
7 полноразмерных
поддонов

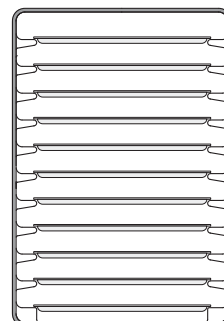

Низкопрофильный контейнер
Camtherm 11 полноразмерных
поддонов Высокий контейнер
Camtherm (x 2)

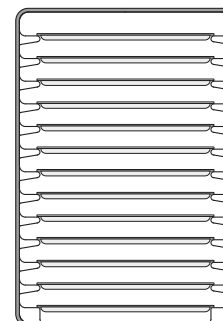

1826LTC
13 полноразмерных
поддонов

СВОДКА РАЗМЕРОВ СТАНДАРТНЫХ (GN) КОНТЕЙНЕРОВ



1/1

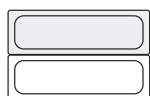

Длина 1/2



1/2



1/3

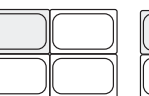

1/4

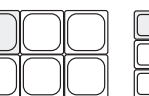

1/6



1/9

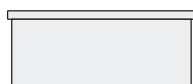

20 cm



15 cm

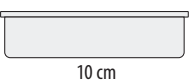

10 cm

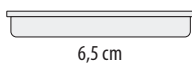

6,5 cm

Глубина указана в сантиметрах

КОНТЕЙНЕРЫ ULTRA PAN CARRIER® И ТЕЛЕЖКА ULTRA SAMCART® СЕРИИ H

- Обеспечивают как хранение блюд с электрическим подогревом, так и перевозку блюд без потребления электроэнергии.
- Постепенный конвекционный подогрев до 65°–74°С не приводит к изменению вкусовых качеств блюд или к уменьшению содержания в них влаги.
- Позволяют хранить и перевозить самые различные кулинарные изделия — в том числе макаронные блюда, жареную курицу с костями и пироги с двойной корочкой.
- Предварительный прогрев при комнатной температуре занимает один час, восстановление внутренней температуры после того, как была открыта дверца — три минуты.
- Значительно меньше потребление электроэнергии, чем в металлических шкафах со сходными характеристиками.
- Более экономичны и портативны, чем металлические шкафы, и, в отличие от металлических шкафов, не ржавеют и не покрываются вмятинами.
- Испытания показали, что все модели контейнеров UPCN позволяют безопасно хранить горячие блюда в течение 4 часов без подключения контейнера к электросети.
- Модели с одной нагревательной дверцей сверху обеспечивают единственную в своем роде возможность сочетания верхней емкости с электрическим подогревом и нижней емкости для пассивного поддержания температуры горячих или холодных блюд.
- Отдельно продаются также комплекты нагревательных дверец для переоборудования моделей UPC400, UPC800 и UPC1600.

Цвета: гранитно-серый (191), гранитно-зеленый (192), синевато-серый (401) черный (110), темно коричневый (131),

Ролики: 15,2 см, 2 фиксированных, 2 поворотных, 1 тормозом.



Индикаторы включения электропитания и нагрева

Оповещают о состоянии цепей электропитания и нагрева модели UPCN1600. Пользователь сразу узнаёт о том, что температура во внутреннем отделении достигла заданного уровня.



Вентиляционные каналы

Равномерный нагрев всего отделения обеспечивается вентиляционными каналами, по которым постоянно циркулирует переносащий тепло воздух.



Прочная оболочка

Все модели серии UPCN изготовлены из прочного полиэтилена с теплоизоляцией из пенополиуретана, удерживающей тепло внутри, но прохладной на ощупь снаружи. Этот материал не растрескивается, не покрывается вмятинами, не откалывается, не ржавеет и не ломается.



Теплоизоляция

Не содержащая фторуглеродистых соединений литая теплоизоляция из пенополиуретана поддерживает температуру на уровне 64°С до 4 часов без подключения контейнера к электросети.

КОНТЕЙНЕРЫ ULTRA PAN CARRIER® И ТЕЛЕЖКА ULTRA SAMCART® СЕРИИ Н

Ограждение судового типа предназначено для использования при обслуживании, но не во время перевозки.



МОДЕЛЬ	UPCH4002	UPCH8002	UPCH16002
Электротехнические данные			
Требуемое напряжение	200 – 230 VAC	200 – 230 VAC	200 – 230 VAC
Макс. сила тока.	1,2a	1,2a	2,3a
Мощность	265w	265w	506w
Частота	50/60	50/60	50/60
Тип штепселя	Euro plug, CEE7	Euro plug, CEE7	CEE7/7 to C15RA
Длина провода питания	2,7 m	2,7 m	2,7 m

Сохранение тепла после отсоединения от сети

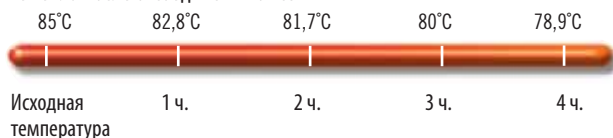

СОХРАНЕНИЕ ТЕПЛА

65° – 74°C

ВРЕМЯ НАГРЕВА
(начиная с комнатной температуры)

1 godziny

ВРЕМЯ ВОССТАНОВЛЕНИЯ ТЕМПЕРАТУРЫ*
(после того, как дверца была открыта в течение)

3 minuty

СРОК ПЕРЕВОЗКИ*

ponad 4 godziny

(время, в течение которого температура внутри отсека отсоединенного от сети контейнера снижается от уровня первоначального нагрева до 65°C)

*На основе результатов испытаний 6 лотков серии Н глубиной 15,24 см крышками GripLid®, заполненных примерно 14,2 л воды при температуре 87,7°C. (Указывается температура воды, а не воздуха в тележке).

Направляющий выступ емкости

UPCH4002
UPCH8002 (x2)
UPCH16002 (x4)

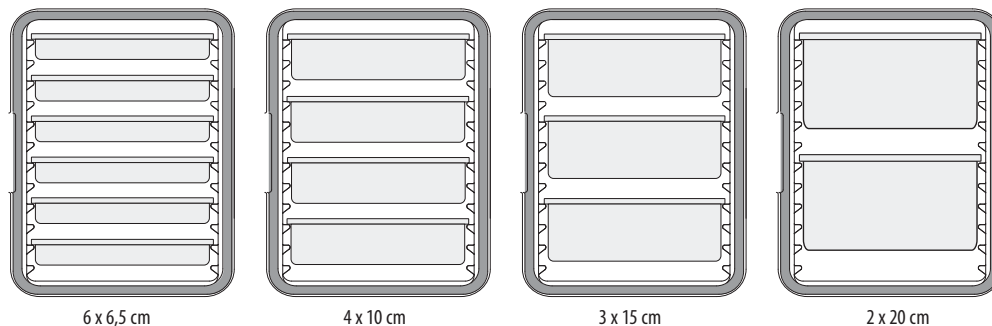

6 x 6,5 cm

4 x 10 cm

3 x 15 cm

2 x 20 cm

Вместимость пищевого лотка в порциях

Стандартный (GN)
пищевой лоток 1/1

Глубина:	20 cm	15 cm	10 cm	6,5 cm
Количество порций (чашек) в пищевом лотке:	80	60	40	30

КОНТЕЙНЕРЫ ULTRA PAN CARRIER® И ТЕЛЕЖКА ULTRA CAMCART® СЕРИИ Н

- Обеспечивается соблюдение государственных правил пищевой гигиены.
- Контейнеры UРСН400(2) можно укладывать в штабели и перевозить штабелями на тележках Camdolly®, закрепляя их ремнем.

Цвета: гранитно-серый (191), гранитно-зеленый (192), синева-серый (401) черный (110), темно коричневый (131).

CD400 Цвета: кофейно-бежевый (157), темно коричневый (131), черный (110), синева-серый (401), серый (180).

Ролики: 15,2 см, 2 фиксированных, 2 поворотных, 1 с тормозом.

Примечание: Пищевые лотки размещаются на направляющих. Размещать лоток на днище полости тележки Camcart не рекомендуется. Пожалуйста, пользуйтесь пищевыми лотками указанных размеров.

Подана заявка на патент, защищающий вентиляционный клапан.



«СКЛАДСКИЕ АРТИКУЛЫ И ЦВЕТА НА ЕВРОПЕЙСКОМ СКЛАДЕ»

UРСН4002, UРСН8002, UРСНТ8002, UРСН16002, CD400: (401)

Безопасный контейнер (SP)

Специально предназначены для работ, где безопасность и надежность играют главную роль.

- Взломостойкие защелки.
- Несъемные дверцы.
- Запирающаяся накладка на каждой дверце (висячие замки в комплект не входят).
- Ролики усиленной конструкции, закрепленные взломостойкими винтами на опорных пластинах.

КОД	ОПИСАНИЕ	НАРУЖНЫЕ РАЗМЕРЫ Ш x Г x В	РАЗМЕРЫ ОТДЕЛЕНИЯ Ш x Г x В
UРСНТR1600	110V, Обогрев обеих дверей	73 x 84,7 x 138,4 см	53,5 x 66,5 x 53,5 см
UРСНТR16002	220V, Обогрев обеих дверей	73 x 84,7 x 138,4	53,5 x 66,5 x 53,5

КОД	ОПИСАНИЕ	НАРУЖНЫЕ РАЗМЕРЫ Ш x Г x В	РАЗМЕРЫ ОТДЕЛЕНИЯ Ш x Г x В
Контейнеры Ultra Pan Carrier с 1 отделением, для горячих блюд			
110V			
UРСН400	Без колес	46 x 67 x 63 см	33,5 x 53,3 x 48,6 см
UРСНW400	С колесам	46 x 67 x 79,4	33,5 x 53,3 x 48,6
220V			
UРСН4002	Без колес	46 x 67 x 63	33,5 x 53,3 x 48,6
UРСНW4002	С колесам	46 x 67 x 79,4	33,5 x 53,3 x 48,6
Тележки Ultra Camcart с 2 отделениями, для горячих блюд			
110V			
UРСН800	Обогрев обеих дверей	52 x 69 x 137,2	33 x 54,5 x 48,5
UРСНТ800	Обогрев только верхней двери	52 x 69 x 137,2	33 x 54,5 x 48,5
UРСН1600	Обогрев обеих дверей	73 x 84,7 x 137,5	53,5 x 66,5 x 53,5
UРСН1600HD	Обогрев обеих дверей, колеса повышенной прочности	73 x 84,7 x 138,4	53,5 x 66,5 x 53,5
UРСНТ1600	Обогрев только верхней двери	73 x 84,7 x 137,5	53,5 x 66,5 x 53,5
UРСНТ1600HD	Обогрев только верхней двери, колеса повышенной прочности	73 x 84,7 x 138,4	53,5 x 66,5 x 53,5
220V			
UРСН8002	Обогрев обеих дверей	52 x 69 x 137,2	33 x 54,5 x 48,5
UРСНТ8002	Обогрев только верхней двери	52 x 69 x 137,2	33 x 54,5 x 48,5
UРСН16002	Обогрев обеих дверей	73 x 84,7 x 137,5	53,5 x 66,5 x 53,5
UРСН16002HD	Обогрев обеих дверей, колеса повышенной прочности	73 x 84,7 x 138,4	53,5 x 66,5 x 53,5
UРСНТ16002	Обогрев только верхней двери	73 x 84,7 x 137,5	53,5 x 66,5 x 53,5
UРСНТ16002HD	Обогрев только верхней двери, колеса повышенной прочности	73 x 84,7 x 138,4	53,5 x 66,5 x 53,5
Дополнительные			
CD400	Camdolly®	53 x 70 x 23	—
400STP	Планка, 5 м длиной	—	—

Изделие UРСН, шт. в упаковке: 1

Также доступно: верхние и нижние двери для замены/модернизации для устройств 110 В и 220 В (взаимозамена невозможна).

Ролики: 15,2 x 3,2 см – 2 фиксированных, 2 поворотных, 1 с тормозом.

Ролики усиленной конструкции: 15,2 x 5 см – 2 фиксированных ролика, 2 поворотных ролика с тормозом.

ТЕЛЕЖКА COMBO CART® PLUS (БЕЗ ЭЛЕКТРИЧЕСКОГО ПОДОГРЕВА)



- Наиболее многофункциональное теплоизолированное средство транспортировки среди аналогичных продуктов на рынке! Вмещает лотки для пищевых продуктов, противни, подносы и даже большие коробки для пиццы.
- Два отдельных отсека обеспечивают гибкое использование с возможностью транспортировки

горячих или холодных пищевых продуктов.

- Прочная долговечная внешняя полиэтиленовая отделка устойчива к коррозии и образованию вмятин и царапин — отличная альтернатива металлическим тележкам!

- Толстое термоизоляционное покрытие контейнера, изготовленное из полиуретана без ХФУ, обеспечивает превосходное качество пищевых продуктов и сохраняет температуру в течение 4 и более часов.
- Идеальное решение для ресторанов, школ, отелей и больших организаций.

Цвета: Темно-серый (615).

Примечание: Ставьте лотки для пищевых продуктов на направляющие. Не следует ставить лотки на нижнюю поверхность отсека. Во избежание повреждения корпуса необходимо остудить пищевые продукты до температуры 121,11 °C, прежде чем ставить их на тележку.

Высокая тележка Combo Cart Plus без электрического подогрева защищена патентом США D679468S.



УНИВЕРСАЛЬНЫЕ НАПРАВЛЯЮЩИЕ ИЗ НЕРЖАВЕЮЩЕЙ СТАЛИ*

Фиксация противней, лотков для пищевых продуктов, коробок для пиццы и подносов (или бесконечного количества их комбинаций!)

*7 пар на одно отделение

ДВЕРЬ БЕЗ УПЛОТНИТЕЛЯ

Удобная дверь! При открытии полностью отклоняется в сторону.

КАРМАШЕК ДЛЯ МЕНЮ

Позволяет легко идентифицировать пищевые продукты с помощью карточки с надписью или непосредственно путем подписывания восковым карандашом на гладкой поверхности.

ОГРАЖДАЮЩИЕ ПЛАНКИ

Дополнительное место для размещения лотков для пищевых продуктов.



ЭРГОНОМИЧНЫЕ ВЕРТИКАЛЬНЫЕ ЛИТЫЕ РУКОЯТКИ

Абсолютная гарантия отсутствия поломок; удобство управления для операторов любого роста.

ШИРОКИЕ ЗАЩЕЛКИ

Легкое открытие и закрытие.

АМОРТИЗАТОР ПО ПЕРИМЕТРУ

Защита тележки и стен.

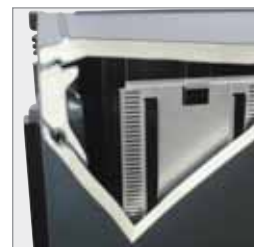

КОЛЕСА**

Поворотные с тормозными устройствами для точного расположения и плавного перемещения; не оставляют следов.

**Доступны стандартные или высокочерные (HD) колеса.

ТЕРМОИЗОЛЯЦИЯ

Термоизоляционное покрытие корпуса и дверей, изготовленное из полиуретана без ХФУ, максимизирует поддержание высокой или низкой температуры в течение 4 и более часов.

ТЕЛЕЖКА COMBO CART® PLUS (БЕЗ ЭЛЕКТРИЧЕСКОГО ПОДОГРЕВА)



Низкий Профиль



Высокий Профиль

КОД	ТИП КОЛЕС	МАССА УСТРОЙСТВА
Низкий Профиль		
СМВРЛ	Стандартные колеса	52,6 кг
СМВРЛНД	Колеса повышенной прочности	56,9
Высокий Профиль		
СМВР	Стандартные колеса	95,3
СМВРНД	Колеса повышенной прочности	99,6
Безопасный контейнер		
СМВРЛСП	Низкий Профиль, Стандартные колеса	53
СМВРЛСПНД	Высокий Профиль, Колеса повышенной прочности	57,3
СМВРСП	Низкий Профиль, Стандартные колеса	95,7
СМВРСПНД	Высокий Профиль, Колеса повышенной прочности	100

Шт. в упаковке: 1 Цвет: Темно-серый (615).

Стандартные колеса: 15 x 3,2 см (поворотные, с тормозными устройствами)

Колеса повышенной прочности (НД): 15 x 5 см (поворотные, с тормозными устройствами)

НАРУЖНЫЕ РАЗМЕРЫ (Низкий Профиль)
Ш x Г x В: 70,2 x 85,1 x 104,5 см

НАРУЖНЫЕ РАЗМЕРЫ (Высокий Профиль)
Ш x Г x В: 70,2 x 85,1 x 167,3 см

Сравнительные габариты с учетом направляющих стоек
Ш x Г x В: 53,7 x 66,7 x 64,8 см

Безопасный контейнер (SP)

Специально предназначены для работ, где безопасность и надежность играют главную роль.

- Взломостойкие защелки.
- Несъемные дверцы.
- Запирающаяся накладка на каждой дверце (висячие замки в комплект не входят).
- Ролики усиленной конструкции, закрепленные взломостойкими винтами на опорных пластинах.

Дополнительные принадлежности

КОД	ОПИСАНИЕ
СМВРР1	1 пара направляющих
СМВРР7	7 пар направляющих

Шт. в упаковке: 1 Цвет: (000).



Справочная таблица с данными о вместительности

ТИП КОНТЕЙНЕРА	СТАНДАРТНАЯ В МЕСТИТЕЛЬНОСТЬ	РАССТ. МЕЖДУ НАПРАВЛЯЮЩИМИ	МАКСИМАЛЬНАЯ ВМЕСТИТЕЛЬНОСТЬ	РАССТ. МЕЖДУ НАПРАВЛЯЮЩИМИ
ПОЛНОРАЗМЕРНЫЕ ПРОТВИНИ 45,7 x 66 СМ	14	8,6 см	32*	3,8 см
ПОЛНОРАЗМЕРНЫЕ ПРОТВИНИ 33 x 5,7 СМ	28	8,6	64*	3,8
ГЛУБОКИЕ ЛОТКИ ДЛЯ ОТЕЛЕЙ GN 1/1 6,5 СМ	28	8,6	28	8,6
ГЛУБОКИЕ ЛОТКИ ДЛЯ ОТЕЛЕЙ GN 1/1 10 СМ	20**	12,7	20	12,7
ПОДНОСЫ 40 x 60 СМ	14	8,6	32*	3,8
ПОДНОСЫ 32,5 x 53 СМ	28	8,6	52*	4,8
КОРОБКИ ДЛЯ ПИЦЦЫ 40,6 x 40,6 x 5,1 СМ	14	8,6	22	5,7

*Требуется дополнительные направляющие. **Требуется только 5 пар направляющих.

ТЕЛЕЖКА COMBO CART® PLUS (ЭЛЕКТРИЧЕСКОГО ПОДОГРЕВА)



- Наиболее многофункциональное теплоизолированное средство транспортировки среди аналогичных продуктов на рынке! Вмещает лотки для пищевых продуктов, противни, подносы и даже большие коробки для пиццы.
- Два отдельных отсека обеспечивают гибкое использование с возможностью транспортировки горячих или холодных пищевых продуктов.
- Прочная долговечная внешняя полиэтиленовая отделка устойчива к коррозии и образованию вмятин и царапин — отличная альтернатива металлическим тележкам!
- Толстое термоизоляционное покрытие контейнера, изготовленное из полиуретана без ХФУ, обеспечивает превосходное качество пищевых продуктов и сохраняет температуру в течение 4 и более часов.
- Идеальное решение для ресторанов, школ, отелей и больших организаций.

Цвета: Темно-серый (615).

Примечание: Ставьте лотки для пищевых продуктов на направляющие. Не следует ставить лотки на нижнюю поверхность отсека. Во избежание повреждения корпуса необходимо остудить пищевые продукты до температуры 121,11°С, прежде чем ставить их на тележку.

Высокая тележка Combo Cart Plus с электрическим подогревом защищена патентом США D679467S.



ДВЕРЬ БЕЗ УПЛОТНИТЕЛЯ
Удобная дверь! При открытии полностью отклоняется в сторону.

ОГРАЖДАЮЩИЕ ПЛАНКИ
Дополнительное место для размещения лотков для пищевых продуктов.



ЭРГОНОМИЧНЫЕ ВЕРТИКАЛЬНЫЕ ЛИТЫЕ РУКОЯТКИ
Абсолютная гарантия отсутствия поломок; удобство управления для операторов любого роста.

УНИВЕРСАЛЬНЫЕ НАПРАВЛЯЮЩИЕ ИЗ НЕРЖАВЕЮЩЕЙ СТАЛИ*
Фиксация противней, лотков для пищевых продуктов, коробок для пиццы и подносов (или бесконечного количества их комбинаций!)

*7 пар на одно отделение

ЭКОНОМНЫЙ ОБОГРЕВАТЕЛЬ

Энергоэффективность высокой тележки на 55% выше по сравнению с наиболее часто используемыми металлическими тележками. Энергоэффективность низкой тележки выше на 180%! Деликатная нерадиантная однородная циркуляция тепла от передней части шкафа к задней.

ИНДИКАТОРЫ ВКЛЮЧЕНИЯ ОБОГРЕВА И ПИТАНИЯ

Сообщают о состоянии питания и обогрева в устройстве. Вы мгновенно узнаете о том, что температура в отделении достигла целевой отметки. Включение и выключение осуществляется без отсоединения шнура.

КОЛЕСА**

Поворотные с тормозными устройствами для точного расположения и плавного перемещения; не оставляют следов.

**Доступны стандартные или высокопрочные (HD) колеса.

ОТСЕК ДЛЯ ШНУРА

Аккуратное безопасное хранение шнура питания 2,7 м.

АМОРТИЗАТОР ПО ПЕРИМЕТРУ

Защита тележки и стен.

КАРМАШЕК ДЛЯ МЕНЮ

Позволяет легко идентифицировать пищевые продукты с помощью карточки с надписью или непосредственно путем подписывания восковым карандашом на гладкой поверхности.

ЦИФРОВОЙ ТЕРМОМЕТР С СОЛНЕЧНОЙ БАТАРЕЕЙ

Наглядный мониторинг температуры внутри шкафа.

ШИРОКИЕ ЗАЩЕЛКИ

Легкое открытие и закрытие.



ТЕРМОИЗОЛЯЦИЯ

Термоизоляционное покрытие корпуса и дверей, изготовленное из полиуретана без ХФУ, максимизирует поддержание высокой или низкой температуры в течение 4 и более часов.

ТЕЛЕЖКА COMBO CART® PLUS (ЭЛЕКТРИЧЕСКОГО ПОДОГРЕВА)

КОД	ОПИСАНИЕ	МАССА УСТРОЙСТВА
Низкий Профиль		
СМВРЛН / СМВРЛН2	Стандартные колеса, 110V/220V	58,3 кг
СМВРЛННД / СМВРЛН2НД	Колеса повышенной прочности, 110V/220V	62,6
Высокий Профиль		
СМВРН / СМВРН2	Стандартные колеса, 110V/220V	105,2
СМВРННД / СМВРН2НД	Колеса повышенной прочности, 110V/220V	109,5
Обогрев только верхней двери		
СМВРТН / СМВРТН2	Обогрев только верхней двери, стандартные колеса, 110V/220V	104,6
СМВРТННД / СМВРТН2НД	Обогрев только верхней двери, колеса повышенной прочности, 110V/220V	108,9
Безопасный контейнер		
СМВРЛНСП	Низкий Профиль, Стандартные колеса, 110V	58,6
СМВРЛНСПНД	Низкий Профиль, Колеса повышенной прочности, 110V	63
СМВРНСП	Высокий Профиль, Стандартные колеса, 110V	105,7
СМВРНСПНД	Высокий Профиль, Колеса повышенной прочности, 110V	110
СМВРТНСП	Обогрев только верхней двери, стандартные колеса, 110V	105
СМВРТНСПНД	Обогрев только верхней двери, колеса повышенной прочности, 110V	109,3

Шт. в упаковке: 1 Цвет: Темно-серый (615).

Безопасный контейнер (SP)

Специально предназначены для работ, где безопасность и надежность играют главную роль.

- Взломостойкие защелки.
- Несъемные дверцы.
- Запирающаяся накладка на каждой дверце (висячие замки в комплект не входят).
- Ролики усиленной конструкции, закрепленные взломостойкими винтами на опорных пластинах.



Стандартные колеса: 15 x 3,2 см (поворотные, с тормозными устройствами)

Колеса повышенной прочности HD: 15 x 5 см (поворотные, с тормозными устройствами)

НАРУЖНЫЕ РАЗМЕРЫ (Низкий Профиль)
Ш x Г x В: 70,2 x 85,1 x 104,5 см

НАРУЖНЫЕ РАЗМЕРЫ (Низкий Профиль)
Ш x Г x В: 70,2 x 85,1 x 167,3 см

Сравнительные габариты с учетом направляющих стоек
Ш x Г x В: 53,7 x 66,7 x 64,8 см

Потребление энергии
на **55%** меньше,
чем в случае самой популярной
металлической тумбочки

Дополнительные принадлежности

КОД	ОПИСАНИЕ
СМВРР1	1 пара направляющих
СМВРР7	7 пар направляющих

Шт. в упаковке: 1 Цвет: (000).

Электротехнические данные (на отделение)

	110V МОДЕЛЬ	220V МОДЕЛЬ
ТРЕБУЕМОЕ НАПРЯЖЕНИЕ	100-125 VAC	200-230 VAC
МАКС. СИЛА ТОКА.	4,6а	2,3а
МОЩНОСТЬ	529w	506w
ЧАСТОТА	50/60	50/60
ФАЗА	Однофазн	Однофазн
ТИП ШТЕПСЕЛЯ	5-15 – C15RA	CEE7/7 – C15RA
АЛЬТЕРНАТИВНЫЙ ТИП ШТЕПСЕЛЬНОЙ ВИЛКИ ДЛЯ РАЗНЫХ СТРАН	JIS8303 – C15RA (Япония)	BS1363 – C15RA (Великобритания, Ирландия и др.)
ДЛИНА ПРОВОДА ПИТАНИЯ	2,7 m	2,7 m

Справочная таблица с данными о вместительности

ТИП КОНТЕЙНЕРА	СТАНДАРТНАЯ В МЕСТИТЕЛЬНОСТЬ	РАССТ. МЕЖДУ НАПРАВЛЯЮЩИМИ	МАКСИМАЛЬНАЯ ВМЕСТИТЕЛЬНОСТЬ	РАССТ. МЕЖДУ НАПРАВЛЯЮЩИМИ
ПОЛНОРАЗМЕРНЫЕ ПРОТИВНИ 45,7 x 66 CM	14	8,6 см	32*	3,8 см
ПОЛНОРАЗМЕРНЫЕ ПРОТИВНИ 33 x 5,7 CM	28	8,6	64*	3,8
ГЛУБОКИЕ ЛОТКИ ДЛЯ ОТЕЛЕЙ GN 1/1 6,5 CM	28	8,6	28	8,6
ГЛУБОКИЕ ЛОТКИ ДЛЯ ОТЕЛЕЙ GN 1/1 10 CM	20**	12,7	20	12,7
ПОДНОСЫ 40 x 60 CM	14	8,6	32*	3,8
ПОДНОСЫ 32,5 x 53 CM	28	8,6	52*	4,8
КОРОБКИ ДЛЯ ПИЦЦЫ 40,6 x 40,6 x 5,1 CM	14	8,6	22	5,7

*Требуется дополнительные направляющие. **Требуется только 5 пар направляющих.

НАГРЕВАТЕЛЬНЫЕ ТЕПЛОИЗОЛИРОВАННЫЕ ТЕЛЕЖКИ CAMTHERM®

Теплоизолированные тележки тумбочки Camtherm для пищевых продуктов позволяют хранить и перевозить горячие и холодные блюда в кухне, в фургоне и в конечном пункте доставки, где производится обслуживание. Они помогают освобождать пространство на кухне, способствуют максимальному повышению производительности и позволяют безопасно

хранить продукты на протяжении многих часов. Пользуясь нашими тележками-тумбочками, вы можете быть уверены в том, что влажные пищевые продукты останутся влажными, а сухие хрустящие — сухими и хрустящими. Каждая тележка-тумбочка может функционировать в режимах хранения горячих или холодных блюд, что способствует более

эффективному использованию имеющегося пространства и позволяет сделать меню более разнообразным; для изменения режима хранения продуктов достаточно прикоснуться к переключателю. Все тележки-тумбочки отличаются чрезвычайно высокой износостойкостью и обеспечивают превосходную теплоизоляцию, причем их простые в обращении, экономичные

термоэлектрические приборы обеспечивают нагрев и охлаждение:

- БЕЗ КОМПРЕССОРА
- БЕЗ НАГРЕВАТЕЛЬНОЙ СПИРАЛИ
- БЕЗ УВЛАЖНИТЕЛЯ



Низкопрофильные модели

Описываемые характеристики и преимущества относятся как к НИЗКИМ, так и к ВЫСОКИМ тележкам-тумбочкам Camtherm.

Верхняя панель с судовым бортиком на всех моделях позволяет размещать 2 полноразмерных пищевых лотка, 1 плоский поддон или одну разделочную доску (СВ1220).

Цифровой дисплей термометра с питанием от солнечной батареи позволяет контролировать температуру внутри тумбочки.

Клапан естественной вентиляции, встроенный в дверцу каждой тележки-тумбочки, автоматически выпускает пар и выравнивает давление, предотвращая снижение качества хранящихся пищевых продуктов.

Зажимы для меню позволяют закреплять инструкции по доставке или список содержимого тумбочки.

Не оставляющие следов ролики из высокомолекулярной резины, прочные и чрезвычайно долговечные, обеспечивают плавную перевозку загруженных тележек из кухни в место обслуживания.

Наружная поверхность тумбочки не нагревается во время эксплуатации.

Дверцы, раскрывающиеся на 270°, упрощают загрузку.

Алюминиевые жалюзи равномерно распределяют горячий или холодный воздух по всему внутреннему объему тумбочки, предотвращая образование чрезмерно нагревающихся или охлаждающихся участков и поддерживая требуемый температурный режим хранения пищевых продуктов.

Шарнирные петли рассчитаны на частое использование дверцы. Дверцы легко снимаются с петель, что упрощает их очистку.

Простая в обращении панель управления находится с задней стороны тележки. На ней предусмотрены выключатель электропитания и переключатель режимов хранения холодных и горячих блюд (на тележках, функционирующих в двух температурных режимах) или циферблатный регулятор температуры (на тележках только для горячих блюд). В тележках только для холодных блюд поддерживается заданная изготовителем температура 2,8°C.

Вплавленные бамперы предохраняют от повреждения стены и мебель, не деформируются, не крошатся и не ржавеют.



Удобные и безопасные вплавленные ручки низкопрофильных и высоких тележек позволяют с легкостью перевозить даже полностью загруженные тумбочки.

Рассчитанный на интенсивную эксплуатацию провод электропитания длиной 274 см, с диаметром проводника 1,63 мм. На задней панели каждой тележки предусмотрен крюк для безопасного наматывания провода перед перевозкой тележки.

Широкие нейлоновые защелки и магнитные прокладки позволяют плотно закрывать дверцы тумбочек и обеспечивают герметизацию внутреннего отделения, достаточную для безопасного хранения горячих и холодных блюд в требуемом температурном режиме.

См. информацию о роликах на сл. стр.



Высокопрочная, цельная, бесшовная двойная наружная оболочка из полиэтилена легко очищается, не деформируется, не растрескивается, не ржавеет, не обкалывается и не ломается.

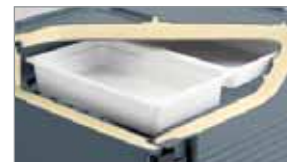

Высокие модели

Полиуретановая изоляция позволяет поддерживать требуемую температуру горячих и холодных блюд во время перевозки, когда тележка отсоединена от электросети.

Стойки из анодированного алюминия и съемные, регулируемые по высоте направляющие из хромированной стали позволяют загружать в тумбочку полноразмерные пищевые лотки или плоские поддоны.

Энергоэффективная нагревательная и (или) охлаждающая установка находится на задней панели каждого отделения. Низковольтная, маломощная система с низким потреблением тока поддерживает постоянную температуру горячих или холодных блюд и равномерное распределение влажности по всему внутреннему пространству отделения.

Цвета: гранитно-серый (191), гранитно-зеленый (192), гранитно-песочный (194).
Цвет разделочной доски: белый (148).

Сборка защищена патентами США 442,756S и 6,344,630. Пробка с вентиляционным клапаном защищена патентом США D 553,717 S.

ВМЕСТИМОСТЬ НИЗКОПРОФИЛЬНЫЕ
С 6 комплектами направляющих



Поддоны 11 шт. 46 x 66 см
Требуется приобретение 5 дополнительных комплектов направляющих.
Полноразмерный пищевой лоток – 32,5 x 53 см

12 GN 1/1 глубиной 6,5 см
8 GN 1/1 глубиной 10 см
6 GN 1/1 глубиной 15 см
4 GN 1/1 глубиной 20 см

ВМЕСТИМОСТЬ ВЫСОКИЕ
С 12 комплектами направляющих



Поддоны 22 шт. 46 x 66 см
Требуется приобретение 5 дополнительных комплектов направляющих.
Полноразмерный пищевой лоток – 32,5 x 53 см

24 GN 1/1 глубиной 6,5 см
16 GN 1/1 глубиной 10 см
12 GN 1/1 глубиной 15 см
8 GN 1/1 глубиной 20 см

ПИЩЕВЫЕ ЛОТКИ И ПОДДОНЫ GASTRONORM



Потребление энергии
на **50%** меньше,
чем в случае самой популярной
металлической тумбочки

Модель	Общее потребление электроэнергии за 8 часов
Camtherm	2,06 киловатт-часов
Металлическая тележка-тумбочка	3,95 киловатт-часов

ЭЛЕКТРОТЕХНИЧЕСКИЕ ХАРАКТЕРИСТИКИ

	Низкопрофильный вариант	Высокий вариант
Напряжение	110 Вольт	110 Вольт
Тип штепселя	Nema 5-15P	Nema 5-15P
Макс. потребление тока	9,1 А	13,7 А
Среднее потребление тока	8,5 А	13,2 А
Мощность	1100	1800
Частота	50/60	50/60
Вход электропитания подогревателя	120 пер. тока	125 пер. тока

примечание: только в 110v. свяжитесь с cambro обслуживания клиентов на 800-833-3003 x 4118.

ЭЛЕКТРОТЕХНИЧЕСКИЕ ХАРАКТЕРИСТИКИ Чертежи в формате САПР, инструкции по монтажу и руководств опользователя можно найти на сайте www.cambro.com.

	КОД	ТЕРМОМЕТР	РОЛИКИ	ВЕС
Низкопрофильный вариант	ВНЕШНИЙ ВИД Размеры: Ш 78 x Г 107 x В 108 см			
	Модель для горячих блюд			
	СМВН1826LC	Цельсия	2 передних поворотных ролика с тормозом, 15,2 см 2 фиксированных задних ролика, 25,4 см	75 кг
Высокий вариант	Модель для горячих и холодных блюд			
	СМВНС1826LC	Цельсия	2 передних поворотных ролика с тормозом, 15,2 см 2 фиксированных задних ролика, 25,4 см	101
	Предлагается комплект обеспечения дополнительной безопасности для исправительных учреждений (SP); обращайтесь за информацией в фирму Cambro.			

	КОД	ТЕРМОМЕТР	РОЛИКИ	ВЕС
Высокий вариант	ВНЕШНИЙ ВИД Размеры: Ш 78 x Г 100 x В 165 см			
	Модель для горячих блюд			
	СМВН1826TSC	Цельсия	2 передних поворотных ролика с тормозом, 15,2 см 2 фиксированных задних ролика, 15,2 см	114 кг
	СМВН1826TBC	Цельсия	2 передних поворотных ролика с тормозом, 15,2 см 2 фиксированных задних ролика, 25,4 см	116
	Модель для горячих и холодных блюд			
	СМВНС1826TSC	Цельсия	2 передних поворотных ролика с тормозом, 15,2 см 2 фиксированных задних ролика, 15,2 см	148
	СМВНС1826TBC	Цельсия	2 передних поворотных ролика с тормозом, 15,2 см 2 фиксированных задних ролика, 25,4 см	150
Цвета тележек: гранитно-серый (191), гранитно-зеленый (192), гранитно-песочный (194). Предлагается комплект обеспечения дополнительной безопасности для исправительных учреждений (SP); обращайтесь за информацией в фирму Cambro.				

ДОПОЛНИТЕЛЬНЫЕ ПРИНАДЛЕЖНОСТИ	КОД	ОПИСАНИЕ	РАЗМЕРЫ В x Д x Ш	ШТ. В УПАКОВКЕ
	СМВР	Направляющие	51 x 12,2 см	1 комплект, 2 шт.
СВ1220	Разделочная доска	53,5 x 33,5 x 1,3	1 шт.	

Цвет разделочной доски: белый (148).

ВРЕМЕННЫЕ И ТЕМПЕРАТУРНЫЕ ХАРАКТЕРИСТИКИ

Горячие блюда	Время нагрева		Время восстановления		Допустимая продолжительность перевозки	
	Нагрев от температуры окружающего воздуха до высокой температуры		Время восстановления высокой температуры после того, как дверцы были открыты 30 секунд		Время, в течение которого высокая температура снижается до 65°C без включения электропитания	
	65°C	74°C	65°C	74°C	65°C	74°C
Низкий Профиль						
горячие блюда	33 минуты	45 минуты	2 минуты	4 минуты	5 часов	8 часов
горячие/Холодные	33	45	2	4	5	8
Высокий Профиль						
горячие блюда	30	60	1	3	4	8
горячие/Холодные	45	75	1	3	6	8

На основе результатов испытаний тележек, содержащих по 6 полноразмерных лотков H-Rap™ глубиной 15 см, заполненных горячей водой с температурой 87,7°C, закрытых крышками и размещенных только в верхнем отделении.

Холодные блюда	ВРЕМЯ ОХЛАЖДЕНИЯ		Время восстановления		Допустимая продолжительность перевозки	
	Исходная темп. = темп. окр. воздуха.		Время охлаждения до требуемой температуры после того, как дверца была открыта 30 секунд.		Время, в течение которого низкая температура повышается до 65°C без включения электропитания.	
	2,8°C		2,8°C		2,8°C	
Низкий Профиль						
горячие/Холодные	50 минуты		4 минуты		2 часов	
Высокий Профиль						
горячие/Холодные	75 минуты		4 минуты		1 час	

На основе результатов испытаний тележек, содержащих по 6 полноразмерных поддонов Camwear® глубиной 15,2 см, заполненных холодной водой с температурой 1,1°C, закрытых крышками и размещенных только в верхнем отделении. Заявлен патент на крышку с вентиляционным клапаном.

ТЕПЛОИЗОЛИРОВАННЫЙ КОНТЕЙНЕР ДЛЯ ВЫПЕЧКИ, 60 X 40 CM



- Предназначены для европейских пекарен.
- Находят идеальное применение при развозке выпечки по торговым точкам при безопасной низкой температуре.
- Высокоэффективные средства перевозки пирожных с кремом и замороженного теста.
- Изготавливаются из прочной полиэтиленовой оболочки с толстым слоем теплоизоляции из пенополиуретана.
- Вмещает стандартные поддоны (лотки) следующих размеров: 60 x 40 см, 58 x 40 см, 58 x 20 см, 58 x 10 см или подносы из стекловолокна, 60 x 40 см. Варианты проволочных стоек: 6 пар направляющих с промежутками 10 см или 7 пар направляющих с промежутками 8,7 см.

Цвет модели CP6040: холодный синий (159).

Цвет проволочной стойки: серебристый (000).

Цвета подносов: пестрый дымчатый (A20), пестрый кофейный «Мокка» (A21), песочный «Сахара» (A22), светло-серый (A27), жемчужно-белый (A33), «Терраццо» (A86).

Примечание: Устанавливайте лотки (подносы) на направляющих.

Заявлен патент на крышку с вентиляционным клапаном.



«СКЛАДСКИЕ АРТИКУЛЫ И ЦВЕТА НА ЕВРОПЕЙСКОМ СКЛАДЕ»

VK60406: (186)

Тележка Camdolly CD300 упрощает перевозку контейнеров VK60406 и VK60407.



КОД	VK60406*	VK60407*
ОПИСАНИЕ	6 пар направляющих	7 пар направляющих
НАРУЖНЫЕ РАЗМЕРЫ	57 x 76,5 x 82 см	57 x 76,5 x 82 см
ВНУТРЕННИЕ РАЗМЕРЫ	42 x 63,5 x 67,5 см	42 x 63,5 x 67,5 см

Шт. в упаковке: 1 Цвет: глубокий синий (186).

* Поставляется с 2 проволочными стойками и 1 холодильным элементом.

Accessories

КОД	CD300	CP6040	WR60406	WR60407	GL4060**
ОПИСАНИЕ	Camdolly	Camchiller	Проволочные стойки с 6 парами направляющих	Проволочные стойки с 7 парами направляющих	Поднос для рекламной демонстрации блюд
НАРУЖНЫЕ РАЗМЕРЫ	49 x 65 x 26,5 см	60 x 40 x 4 см	66 x 40,5 x 5,8 см	66 x 40,5 x 5,8 см	60 x 40 см
ВНУТРЕННИЕ РАЗМЕРЫ	43 x 59 см	—	—	—	—
ШТ. В УПАКОВКЕ	1	1	1	1	12

** Не продается в США, Канаде, Мексике, Центральной Америке и Карибском бассейне.

Заявлен патент на крышку с вентиляционным клапаном.

ТЕЛЕЖКИ CAMCART® — для подносов 46 X 66 CM, ПОДДОНОВ И ПИЩЕВЫХ КОРОБОК

- Для хранения больших количеств горячих и холодных пищевых продуктов на подносах, в поддонах или в пищевых коробках.
- Долговечный полиэтилен и толстый слой теплоизоляции из пеноматериала поддерживают безопасную для пищевых продуктов температуру.
- Прочные, не ржавеющие защелки закреплены в литых монтажных пластинах.
- Литая ручка на задней панели облегчает маневрирование.



Цвета: синевато-серый (401), кофейно-бежевый (157), темно-коричневый (131), Темно-серый (615).

Ролики диам. 15,2 см: 2 с фиксатором, 2 поворотных, 1 с тормозом.

Примечание: перед установкой металлических противней на направляющие охладите их до 121°С.

Пробка с вентиляционным клапаном защищена патентом США D 553,717 S.

Модели 1826DBC и 1826DBCSP зарегистрированы Национальным санитарным фондом США.



Тележка 1826DTC с 2 отделениями для подносов и противней

Вместимость: 24 направляющих для подносов на центрах 4,92 см (12 на отделение). Вмещает до 24 подносов 46 x 66 см или противней.

Тележка 1826DBC с 2 отделениями для пищевых лотков

Вместимость: Вместимость: 26 направляющих на центрах 4,92 см (13 на отделение). Вмещает 46 x 66 пищевых лотков.

Устройство безопасности для тележек Camcart

Предназначенные специально для обеспечения безопасности, наши безопасные тележки снабжены противоударным устройством, которое защищает тележку и пищу.

КОД	НАРУЖНЫЕ РАЗМЕРЫ ОПИСАНИЕ	ВНУТРЕННИЕ РАЗМЕРЫ Ш x Г* x В	УПАКОВКА, Ш x Г x В
1826DTC	для подносов и противней	55 x 84,5 x 162 см	46,4 x 67,3 x 64,6 см
1826DBC	для пищевых лотков	55 x 84,5 x 162	46,4 x 67,3 x 64,9
Тележки Camcart с устройством безопасности			
1826DTCSP	для подносов и противней	55 x 84,5 x 162	46,4 x 67,3 x 64,6
1826DBCSP	для пищевых лотков	55 x 84,5 x 162	46,4 x 67,3 x 64,9

Шт. в упаковке: 1 * Глубина указана с учетом размеров ручки.

КОНТЕЙНЕРЫ CAMCARRIER® — для подносов 32,5 x 53 см, поддонов и ПИЩЕВЫХ КОРОБОК ТЕЛЕЖКИ SAMCART® — для подносов 46 x 66 см, поддонов и ПИЩЕВЫХ КОРОБОК



1318MTC



1826MTC



1826LTCS

Цвета: синева-серый (401), кофейно-бежевый (157), темно-коричневый (131), глубокий синий (186), Темно-серый (615). Поставляется изделие 1826MTC и 1318MTC черного (110) цвета.
Цвет ремня: бежевый (000).

Цвета Camdolly®: синева-серый (401), кофейно-бежевый (157), темно-коричневый (131), черного (110).

CD1826MTC ролики диам. 12,7 см: 2 с фиксатором, 2 поворотных, 1 с тормозом.
CD1826MTCNB ролики диам. 12,7 см: 2 поворотных, 1 с тормозом и 2 диам. 25,4 см типа Easy Wheels.

Стандартные ролики: 15,2 x 3,2 см, 2 с фиксатором, 2 поворотных, 1 с тормозом.
Ролики усиленной конструкции: 15,2 x 5 см, 2 с фиксатором, 2 поворотных, нет тормоз.

Примечание: перед установкой металлических противней на направляющие охладите их до 121°С.

Модели 1826LBC и 1826LBCSP зарегистрированы Национальным санитарным фондом США.



Контейнер Camcarrier для полноразмерных пищевых лотков, подносов и поддонов половинного размера

- Вмещает до 8 плоских поддонов 33 x 46 см или 3 полноразмерных пищевых лотка глубиной 10 см.
- Вплавленные ручки.
- Укладываются в штабель при хранении и перевозке.
- Подходит к тележке Camdolly CD300.

Контейнер Camcarrier для подносов и плоских поддонов

- Вмещает до 6 плоских поддонов 46 x 66 см.
- Шесть направляющих для подносов с промежутками 5,4 см.
- Вплавленные ручки.
- Подходит к тележке Camdolly CD1826MTC.

Особо защищенная тележка Samcart (SP)

- Специально спроектирована для применения в условиях, требующих особого обеспечения безопасности.
- Содержит устойчивые к попыткам вскрытия компоненты, защищающие как саму тележку, так и ее содержимое.
- Сверху предусмотрена съемная разделочная доска.
- В комплект входят опорные пластины с роликами усиленной конструкции 15,2 x 3,8 см.



1826LBC



1826LTC3



1826LTC

Тележка Samcart для пищевых коробок

- Вмещает пищевые коробки 46 x 66 см.
- Вместимость: 13 направляющих с промежутками 4,45 см.
- Сверху предусмотрена съемная разделочная доска.

Тележка Samcart для подносов и плоских поддонов

- Вмещает до 7 подносов или плоских поддонов 46 x 66 см.
- Семь направляющих для подносов с промежутками 9,5 см (промежутки между краями подносов составляют 7,62 см).
- Сверху предусмотрена съемная разделочная доска.

Тележка Samcart для подносов и плоских поддонов

- Вмещает до 13 подносов или плоских поддонов 46 x 66 см.
- Тринадцать направляющих для подносов с промежутками 4,45 см.
- Сверху предусмотрена съемная разделочная доска.

КОД	ОПИСАНИЕ	НАРУЖНЫЕ РАЗМЕРЫ Ш x Г x В	ВНУТРЕННИЕ РАЗМЕРЫ Ш x Г x В
1318MTC	для подносов, поддонов и пищевых лотков GN	42,5 x 62 x 57 см	33,3 x 54 x 36 см
1826MTC	для подносов и противней	55 x 74,5 x 57	46,7 x 66,4 x 35,9
Тележки Camdolly			
CD300	тележка Camdolly для 1318MTC	53 x 70 x 23	46 x 63,5
CD1826MTC	тележка Camdolly для 1826MTC	61 x 89 x 91	55,9 x 72,4
CD1826MTCNB	тележка Camdolly с легкими колесами для 1826MTC	70 x 89 x 93,5	55,6 x 72,5
Тележки Samcart			
1826LTC	для подносов и противней	55 x 81,5 x 95,5	46 x 66,4 x 65,7
1826LTC3	для подносов и противней	55 x 81,5 x 95,5	46 x 66,4 x 65,7
1826LBC	для пищевых лотков	55 x 81,5 x 95,5	46 x 66,4 x 65,7
Тележки Samcart с устройством безопасности**			
1826LTCS	для подносов и противней	55 x 81,5 x 95,5	46 x 66,4 x 65,7
1826LBCSP	для пищевых лотков	55 x 81,5 x 95,5	46 x 66,4 x 65,7
Подъемный ремень			
1826STR	Подъемный ремень	—	—

Шт. в упаковке: 1 Заявлен патент на крышку с вентиляционным клапаном. * С ручкой.

ТЕПЛОИЗОЛИРОВАННЫЕ ПОДНОСЫ TABLOTHERM

Поставляются только из компании
Cambro European Logistics (CEL)
(Германия).

СВОЙСТВА

Материал	Полипропилен с теплоизоляцией из пеноматериала
Особые свойства	Теплоизолированный поднос
Характеристики	Очень высокие
Поддержание температуры	В течение примерно 60 минут*
Пригодность к машинной мойке	Да
Возможность укладки в стопы	Да
Минимальная температура еды и тарелки перед подачей	85° – 90° C
Индивидуальные крышки тарелок	Да – крышки предотвращают разлив супов и соусов



* С нагреваемой пеллетой.
Использование в тележке с подогревом не рекомендуется.



ITPD3253 - стандартные размеры Gastronorm



ITPD3753T - стандартные размеры Euronorm

Модель ITPD3253 с нагревательной вставкой

85°C 80°C 77°C 74°C 71°C

Модель ITPD3253 с нагревательной вставки

85°C 72°C 68°C 64°C —

Модель ITPD3753T с нагревательной вставкой

89°C 75°C 70°C 65°C 62°C

Модель ITPD3753T с нагревательной вставки

87°C 67°C 60°C — —



Исходная температура 20 мин. 40 мин. 60 мин. 80 мин.

РЕКОМЕНДУЕМОЕ ПРИМЕНЕНИЕ

Умеренно интенсивная эксплуатация

- Доставка блюд в больницах и домах престарелых
- Обслуживание в номерах гостиниц
- Развозка блюд по заказу
- Доставка блюд на дом

Светло-серые полипропиленовые крышки с вплавленным резиновым уплотнением. Одноразовые крышки нельзя использовать в микроволновой печи.

«СКЛАДСКИЕ АРТИКУЛЫ И ЦВЕТА НА ЕВРОПЕЙСКОМ СКЛАДЕ»

IT3253, IT3753T, ITPD3253, ITPD3753T,
112 430 000, 122 400 050, 122 450 050,
122 500 050, 122 600 050, 122 650 050,
122 700 050, 122 201 050, 122 200 050,
122 260 050: (000)
165PW: (A42)

Чтобы получить подробные сведения об увеличении сохранения тепла, обратитесь к торговому представителю компании Cambro.

КОД	ОПИСАНИЕ	РАЗМЕРЫ Ш x Д x В
Теплоизолированный поднос Tablotherm с фарфоровой посудой		
ITPD3753T	Теплоизолированный поднос Euronorm с фарфоровой посудой формованной подставкой (см. описание ниже) Блюдо с двумя отделениями 122 400 050 (1 шт.), многоразовые крышка 122 600 050 (1 шт.), формованная подставка 165PW (1 шт.), многоцелевая миска (3 шт.): 122 500 050 (2 шт. вместимостью 400 мл) и 122 450 050 (1 шт. вместимостью 500 мл), многоразовые крышки (3 шт.): 122 500 050 (2 шт.) и 122 650 050 (1 шт.)	37 x 53 x 10,5 см
ITPD3253	Теплоизолированный поднос Gastronorm с фарфоровой посудой и формованной подставкой (см. описание ниже) Блюдо 122 400 050 с двумя отделениями (1 шт.), многоразовые крышка 122 600 050 (1 шт.) и формованная подставка 165PW (1 шт.) Многоцелевая миска 122 500 050 (2 шт.), многоразовые крышка 122 700 050 (2 шт.)	32,5 x 48 x 10,5
Теплоизолированный поднос Tablotherm без посуды		
IT3753T	Теплоизолированный поднос Euronorm без фарфоровой посуды и герметичных крышек	37 x 53 x 10,5
IT3253	Теплоизолированный поднос Gastronorm без фарфоровой посуды и герметичных крышек	32,5 x 48 x 10,5
Фарфоровая посуда		
122 400 050	Блюдо с двумя отделениями. Нар. диам. 254 мм. Вместимость 750 мл. Белое.	
122 450 050	Многоцелевая миска. Нар. диам. 142,2 мм. Вместимость 500 мл. (Цвет: белый)	
122 500 050	Многоцелевая миска. Нар. диам. 120 мм. Вместимость 400 мл. (Цвет: белый)	
Многоразовые полипропиленовые крышки, светло-серые, с вплавленным резиновым уплотнителем		
122 600 050	Для блюда с двумя отделениями	
122 650 050	Для многоцелевой миски (500 мл)	
122 700 050	Для многоцелевой миски (400 мл)	
Система формованной подставки		
165PW	Подставка из пластика листового формования, диам. 16,5 см	
Карточка для меню		
112 430 000	Карточки для меню, цвет: желтый, 100 x 70 мм	
Защелки		
122 201 050	Защелки с держателем меню (IT3253, ITPD3253)	
122 200 050	Защелки без держателя меню (IT3253, ITPD3253)	
122 260 050	Комплект защелки с шурупами: защелка (1 шт.), шурупы (4 шт.) (IT3753T, ITPD3753T)	

ITPD3753T, IT3753T Цвет: Серый и синий. ITPD3253, IT3253 Цвет: серый двух оттенков. 165pw цвет: A42 165PW Шт. в каждой упаковке: 1

ОБОРУДОВАНИЕ ПЕРЕДВИЖНЫХ ТОРГОВЫХ ТОЧЕК

Система Пищевого Обслуживания Versa

Настольные Пищевые Бары,
бар-Буфеты И Санитарные Щитки

Образец Сервировки Пищевого Бара

Система Киосков SamKiosk®

Тележка с раковиной

Торговые Тележки Samcruiser®

Детские Сиденья/Организаторы Серии Versa

Передвижные Бары SamBars®

Тележки для льда С Крышками Slidinglid™



СИСТЕМА ПИЩЕВОГО ОБСЛУЖИВАНИЯ VERSA



Система пищевого обслуживания Versa обеспечивает возможность индивидуализации без стоимости специального заказа. Неэлектрическая, универсальная, передвижная система поддерживает температуру охлажденных блюд на протяжении нескольких часов в лотках ColdFest® или буфетных холодильниках Buffet Camchiller®. Система изготовлена из прочного и легко очищающегося материала, выдерживающего любые погодные условия. Система пищевого обслуживания Versa обеспечивает бесчисленное разнообразие вариантов, которые удовлетворяют любые требования пищевых учреждений.

- Эргономические вплавленные ручки с обеих сторон облегчают перемещение.
- Пищевые бары Versa и рабочие столы Versa снабжены сливным краном, к которому присоединяется шланг для слива и простоты очистки.
- Прикрепите к пищевому бару или рабочему столу торцевой столик для размещения подносов, приправ и изделий из бумаги.

Тележка Versa

- Подсоедините тележку Versa к пищевому бару или рабочему столу для повышения скорости расчета и человекопотока.
- Тележка Versa состоит из полки регулируемой высоты и стандартного запирающегося ящика и снабжена удобным доступом к источнику электропитания сверху или через переднюю панель.



Все компоненты полностью соответствуют требованиям Национального санитарного фонда.

Versa Food Service Система распространяется на патент США 9,084,498 B2.

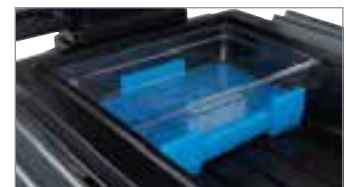

Прямой и угловой соединительный элемент Versa

Вы можете просто и безопасно объединять несколько компонентов в непрерывную систему, чтобы оптимизировать использование свободного места и максимально разнообразить возможности сбыта.

Комплект для подсветки пищевого бара Versa Food Bar®

Светодиодная подсветка делает блюда более привлекательными. В комплект входит долговечная батарея (12 В), которую заряжают с помощью универсального зарядного устройства.

Буфетные холодильники Buffet Camchiller®

Продлите время безопасного хранения при низкой температуре без использования льда. Двусторонние буфетные холодильники Camchiller рассчитаны на лотки 6,5 и 10 см. Помещается в пищевой бар Versa Food Bar, рабочий стол Versa и настольный пищевой бар.

СИСТЕМА ПИЩЕВОГО ОБСЛУЖИВАНИЯ VERSA

Система пищевого обслуживания Versa позволяет максимально эффективно использовать свободное пространство, ускорять обслуживание клиентов, добавлять дополнительные секции для рекламы и продажи блюд и создавать высококачественный салат-бар.



Versa Food Bar



Все компоненты полностью соответствуют требованиям Национального санитарного фонда.



Рабочий стол Versa

- Идеально подходит в качестве стола для приготовления пищи, демонстрационного стола, станции самообслуживания или вспомогательного бара.
- Для реализации закусок и напитков можно соединить рабочий стол с пищевым баром.
- Для каждого рабочего стола Versa доступны крышки отсеков соответствующих цветов.

Модель стандартной высоты.

БАР VERSA И РАБОЧИЙ СТОЛ VERSA — СЕРИЯ ULTRA

- Теперь доступен бар с двумя шкафами для хранения, каждый из которых вмещает до 22,7 кг нескоропортящихся продуктов в одном отделении.



Все компоненты полностью соответствуют требованиям Национального санитарного фонда.

Габариты отдела для хранения:
Д 54,61 x Ш 44,45 x В 45,72 см (каждый шкаф).
Объем каждого шкафа — 0,11 М³.

СИСТЕМА ПИЩЕВОГО ОБСЛУЖИВАНИЯ VERSA

КОД	ОПИСАНИЕ	ГАБАРИТЫ Д x Ш x В	ВМЕСТИМОСТЬ (ЧИСЛО ПОЛНОРАЗМЕРНЫХ ЛОТКОВ)	РАЗМЕРЫ ВНУТРЕННЕГО ОТДЕЛЕНИЯ Д x Ш x В
Versa Food Bar® стандартной высоты				
VBR5	152 см со стандартными роликами	175,3 x 108 x 159,4 см	4	132,8 x 53,3 x 18 см
VBRHD5	152 см с роликами усиленной конструкции	175,3 x 108 x 159,4	4	132,8 x 53,3 x 18
VBR6	183 см со стандартными роликами	208,3 x 108 x 159,4	5	165,4 x 53,3 x 18
VBRHD6	183 см с роликами усиленной конструкции	208,3 x 108 x 159,4	5	165,4 x 53,3 x 18
Пищевой бар Versa Food Bar® серии Ultra – стандартной высоты				
VBRU5	152 см со стандартными колесами и отделением для хранения	175,3 x 108 x 159,4	4	132,8 x 53,3 x 18
VBRUHD5	152 см с колесами повышенной прочности и отделением для хранения	175,3 x 108 x 159,4	4	132,8 x 53,3 x 18
VBRU6	183 см со стандартными колесами и отделением для хранения	208,3 x 108 x 159,4	5	165,4 x 53,3 x 18
VBRUHD6	183 см с колесами повышенной прочности и отделением для хранения	208,3 x 108 x 159,4	5	165,4 x 53,3 x 18
Низкопрофильные Versa Food Bar				
VBRL5	152 см со стандартными роликами	175,3 x 108 x 141,6	4	132,8 x 53,3 x 18
VBRLHD5	152 см с роликами усиленной конструкции	175,3 x 108 x 141,6	4	132,8 x 53,3 x 18
VBRL6	183 см со стандартными роликами	208,3 x 108 x 141,6	5	165,4 x 53,3 x 18
VBRLHD6	183 см с роликами усиленной конструкции	208,3 x 108 x 141,6	5	165,4 x 53,3 x 18
Рабочие столы Versa стандартной высоты				
VBRT5	152 см со стандартными роликами	175,3 x 68,6 x 99,06	4	132,8 x 53,3 x 18
VBRTHD5	152 см с роликами усиленной конструкции	175,3 x 68,6 x 99,06	4	132,8 x 53,3 x 18
VBRT6	183 см со стандартными роликами	208,3 x 68,6 x 99,06	5	165,4 x 53,3 x 18
VBRTHD6	183 см с роликами усиленной конструкции	208,3 x 68,6 x 99,06	5	165,4 x 53,3 x 18
Рабочий стол Versa серии Ultra – стандартной высоты				
VBRUT5	152 см со стандартными колесами и отделением для хранения	175,3 x 68,6 x 99,06	4	132,8 x 53,3 x 18
VBRUTHD5	152 см с колесами повышенной прочности и отделением для хранения	175,3 x 68,6 x 99,06	4	132,8 x 53,3 x 18
VBRUT6	183 см со стандартными колесами и отделением для хранения	208,3 x 68,6 x 99,06	5	165,4 x 53,3 x 18
VBRUTHD6	183 см с колесами повышенной прочности и отделением для хранения	208,3 x 68,6 x 99,06	5	165,4 x 53,3 x 18
Низкопрофильные рабочие столы Versa				
VBRTL5	152 см со стандартными роликами	175,3 x 68,6 x 74,3	4	132,8 x 53,3 x 18
VBRTLHD5	152 см с роликами усиленной конструкции	175,3 x 68,6 x 74,3	4	132,8 x 53,3 x 18
VBRTL6	183 см со стандартными роликами	208,3 x 68,6 x 74,3	5	165,4 x 53,3 x 18
VBRTLHD6	183 см с роликами усиленной конструкции	208,3 x 68,6 x 74,3	5	165,4 x 53,3 x 18

Шт. в упаковке: 1

КОД	ОПИСАНИЕ	ГАБАРИТЫ Д x Ш x В
Тележка Versa		
VCSWR	С двумя направляющими и стандартными роликами	134 x 81,9 x 109,2 см
VCSWRHD	С двумя направляющими и роликами усиленной конструкции	134 x 81,9 x 109,2
VCS	Со стандартными роликами, без направляющих	81,3 x 81,9 x 109,2
VCSHD	С роликами усиленной конструкции, без направляющих	81,3 x 81,9 x 109,2
Тележка Versa		
VBRC	Прямой соединительный элемент — соединение между двумя пищевыми барами	68,6 x 48,3 x 10,8
VBRC90	Угловой соединительный элемент — соединение между двумя пищевыми барами	91,4 x 91,4 x 10,8
VCS32CNT	Прямой соединительный элемент — соединение между тележкой и пищевым баром/рабочим столом стандартной высоты	68,58 x 51,75 x 8,26
VCSCNL	Прямой соединительный элемент — соединение между тележкой и пищевым баром/рабочим столом малой высоты	68,58 x 51,75 x 21,59

Шт. в упаковке: 1

Пищевой бар Versa, рабочий стол Versa, тележка Versa, соединители, крышки для углублений для лотков цвета: черный (110), *ярко-красный (158), *темно-синий (186), *зеленый «Кентукки» (519). Цвета, доступные только для направляющих подносов и торцевых столов: гранитно-серый (191), **черный (110).

* Цвета пищевого бара Versa, рабочего стола Versa, тележки Versa, соединителей, крышек для углублений для лотков, направляющих для подносов и торцевого столика (по специальному заказу).

** Изготовление в заказываемых цветах, доступных только для направляющих подносов и торцевых столов. Изготовление для заказываемых компонентов, не имеющих на складе; они не подлежат возврату.

ДОПОЛНИТЕЛЬНЫЕ ПРИНАДЛЕЖНОСТИ ДЛЯ САЛАТ-БАРОВ

Все, что может потребоваться

- Держатели салатниц и салатных чаш для эффектной и удобной подачи салатов, соусов и приправ.
- Направляющие подносов удобны для ваших клиентов.

См. раздел «Пищевые лотки и салатницы из поликарбоната».

Тележка Versa с двойными направляющими подносов (VCSWR и VCSWRHD): Цвет направляющих подносов — гранитно-серый (191). Чтобы выбрать другой цвет направляющих подносов, вам необходимо заказать тележку Versa без направляющих (VCS или VCSHD) и направляющие подносов (VCS32R) отдельно.

Цвета направляющих для подносов и приставных столиков: гранитно-серый (191), «Песчаник» (614).

Цвет Виниловый чехол: непрозрачный (000).

Цвет держателя таблички: прозрачный (152).

Цвет буфетного холодильника Camchiller®: «Кентукки» (159).

Цвета разделителей: белый (148), прозрачный (152).

Цвета соединителей: черный (110), ярко-красный (158), темно-синий (186), зеленый «Кентукки» (519).

Цвет подставки для клавиатуры: черный (110).

Цвета держателей салатниц, чаш: белый (148), гранитно-серый (191).

Пищевой бар серии Versa защищен патентами США D 615,323 S и D 620,730. Пищевые бары Versa серии Ultra защищены патентом США № D702 066 S. Тележка Versa защищена патентом D 653,830 S (США). Буфетный холодильник Camchiller защищен патентом D 618,4765 S (США). Поданы заявки на патенты, защищающие все остальные компоненты.

* Продукты не зарегистрированы Национальным санитарным фондом США (NSF).

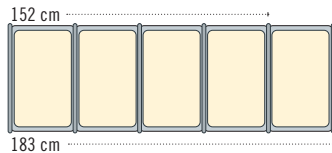

- Модель (183 см) с 5 полноразм. лотками с разделителями.
- Модель (152 см) с 4 полноразм. лотками с разделителями.

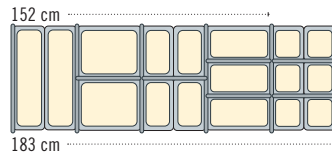

- Лотки дробных размеров с разделителями можно использовать в различных вариантах. Число используемых лотков различных размеров зависит от индивидуальных требований.

Модели с 2 держателями салатных чаш SBH18 и SBH15. Держатель CPN3 для салатниц вместимостью 1,4 л и 2,6 л.

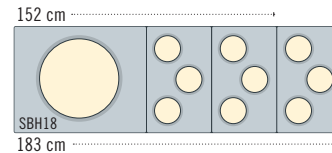

- Модель (183 см) с держ. салат. чаши и 3 держателями салатниц.
- Модель (152 см) с держ. салат. чаши и 2 держателями салатниц.

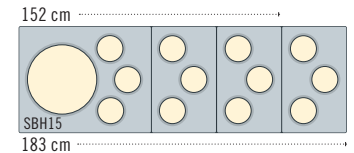

КОД	ОПИСАНИЕ	ГАБАРИТЫ Д x Ш x В	ШТ. В УПАКОВКЕ
VBRR5	Направляющая для подносов 152 см — пищевой бар Versa Food Bar или рабочий стол Versa	134,6 x 29,2 x 11,6 см	1
VBRR6	Направляющая для подносов 183 см — пищевой бар Versa Food Bar или рабочий стол Versa	167,6 x 29,2 x 11,6	1
VCS32R	Направляющая для подносов — для тележки Versa	71,12 x 29,7 x 12,7	1
VBRTBL	Торцевой стол для пищевого бара Versa Food Bar и рабочего стола Versa	68,6 x 55,88 x 11,43	1
LED54LIGHTPKG*	Светодиодный светильник (длиной 137 см) со скобами, аккумуляторной батареей и зарядным устройством	137	1
VBRCVR5*	Виниловая крышка для пищевого бара Versa длиной 152 см	185,4 x 110,5 x 116,8	1
VBRCVR6*	Виниловая крышка для пищевого бара Versa Food Bar 183 см	210,8 x 110,5 x 116,8	1
VBRTCVR5*	Виниловая крышка для рабочего стола Versa 152 см	177,8 x 85,1 x 53,3	1
VBRTCVR6*	Виниловая крышка для рабочего стола Versa 183 см	210,8 x 85,1 x 53,3	1
VCSCVR*	Виниловый чехол для тележки Versa	106,7 x 83,8 x 91,4	1
VBRSHTS*	Держатель таблички для пищевого бара Versa	91,4 x 15,2 x 23,5	1
DIV12	30,5 см Разделители	32,39	3
DIV20	51 см Разделители	53,02	3
CPN3	Держатель салатницы 1,4 & 2,6 L	Д 33 x Ш 53	1
SBH15	Держатели салатной чаши (для чаши 38,1 см и трех салатниц)	Д 65,5 x Ш 53	1
SBH18	Держатели салатной чаши (для чаши 45,7 см)	Д 65,5 x Ш 53	1
CPB1220	Буфетный холодильник Buffet Camchiller для пищевых баров Versa, рабочих столов Versa и настольных пищевых баров	46,99 x 32,07 x 10,16	1
VBRWC	Крышка отсека Versa для пищевого бара Versa Food Bar или рабочего стола Versa	53,02 x 33,02 x 5,08	1
VCS32KEYT	Подставка для клавиатуры тележки Versa	52,4 x 25,71 x 5,08	1

Крышка отсека пищевого бара Versa Food Bar Пищевой бар Versa Food Bar включает модели со шкафом и без него.

Настольные пищевые бары

- Позволяют превращать стол шириной 122-183 см в двухсторонний буфет для самообслуживания с закусками или напитками.

- Отсек с толстой стенкой и пенной теплоизоляцией сохраняет низкую температуру еды в течение нескольких часов с помощью льда или буфетного холодильника Camchiller.
- Сливная пробка позволяет быстро и легко осуществлять очистку.



4FBRTT Настольный пищевой бар
Имеется в продаже буфетный холодильник Buffet Camchiller®.

Буфетные бары

- Очень полезны для хранения закусок и прохладительных напитков.
- Буфетный бар с санитарным ограждением находит идеальное применение в местах, где требуются односторонние бары для самообслуживания.



Защитный экран FSG480
Съемный защитный экран для выгодной демонстрации салатов и десертов.



Основание бара-буфета BUF48
Способствует реализации охлажденный напитков.



Бар-буфет BBR480 с защитным экраном

КОД	ОБЩИЕ НАРУЖНЫЕ РАЗМЕРЫ	ЕМКОСТЬ ПОЛНОРАЗМЕР. ЛОТКА	РАЗМЕРЫ ВНУТРЕННЕГО ОТСЕКА
Настольные пищевые бары			
6FBRTT	181,6 x 84,5 x 68,6 см	5	159,7 x 51,1 x 16,5 см
5FBRTT	161,3 x 84,5 x 68,6	4	127,2 x 51,1 x 16,5
4FBRTT	129,5 x 84,5 x 68,6	3	94,6 x 51,1 x 16,5
Бар-буфет			
BUF72	171,5 x 61 x 17,8	5	159,7 x 51,1 x 12,7
BUF48	106,2 x 61 x 17,8	3	94,6 x 51,1 x 12,7
Защитный экран			
FSG720	187,6 x 41,9 x 62,2	—	171,5 x 38,7
FSG480	121,9 x 41,9 x 62,2	—	106,7 x 38,7
Бар-буфет с защит. экраном			
BBR720	187,6 x 61,3 x 62,2	5	159,7 x 51,1 x 12,7
BBR480	121,9 x 61,3 x 62,2	3	94,8 x 51,1 x 12,7

Шт. в упаковке: 1

Цвета: черный (110), темно-синий (186), зеленый «Кентукки» (519), ярко-красный (158).

Держатели ковшика и салатниц выпускаются только белого (148), гранитно-серый (191), «Песчаник» (614).

Модели BUF48 и BUF72 зарегистрированы Национальным санитарным фондом США.

Зарегистрировано Национальным санитарным фондом только для непрямого контакта с пищей.



ОБРАЗЕЦ СЕРВИРОВКИ ПИЩЕВОГО БАРА

Для получения подробной информации о ресурсах пищевых баров, изучения передовых практик и загрузки бесплатных плакатов посетите страницу www.cambro.com/schools.



Модель 152 см



Модель 183 см



Пищевые бары для свежих продуктов

Предварительно упакованный завтрак

Различные целые фрукты (бананы, апельсины и т. д.)	Йогурт и зернистый творог	Фруктовый сок и разные виды молока	Хлопья, завтраки и батончики-мюсли	Маффины из цельнозерновой муки
--	---------------------------	------------------------------------	------------------------------------	--------------------------------

Оформление "Радуга"

Салат-латук	Помидоры	Морковь	Шпинат	Цукини	Турецкий горох	Персики	Клубника
			Брокколи				
			Сельдерей	Цветная капуста	Грибы	Мускусная дыня	Виноград

Пищевые бары для свежих продуктов

Предварительно упакованный ланч

Различные салаты	Заправки для салатов	Орехи, сухофрукты и сушарки	Различные сэндвичи	Хумус и морковь	Йогурт и зернистый творог	Различные целые фрукты (бананы, апельсины и т. д.)
						Фруктовый салат, желе и пудинг

Оформление "Тако"

Салат-латук	Помидоры	Гуакамоле	Острый соус
	Кукурузные чипсы	Зеленый перец	
		Красный перец	

Оформление "Чили"

Кукурузные чипсы "тортилья"	Салат-латук	Гуакамоле	Помидоры
	Сметана	Лук	Кукуруза
	Острый соус	Зеленый перец	Грибы

Оформление "Бургер"

Салат-латук	Пикули	Кетчуп	Сыр	Зеленый перец	Лук
	Гуакамоле		Помидоры		
	Томатный соус	Релиш	Шпинат	Красный перец	Грибы
		Горчица			

СИСТЕМА КИОСКОВ САМКИОСК® — КАЖДОЕ МЕРОПРИЯТИЕ - ВОЗМОЖНОСТЬ ДЛЯ ПРИБЫЛЬНОЙ ТОРГОВЛИ



- Увеличивайте объем продаж у себя на предприятии и в нетрадиционных точках сбыта.
- Два теплоизолированных шкафчика для пищевых продуктов обеспечивают безопасное хранение горячих и холодных блюд и (или) напитков в течение нескольких часов.
- Дополнительные крышки отсеков киоска позволяют закрывать проемы отсеков с пищевыми лотками и увеличивать полезную площадь прилавка.
- Прочное, погодозащищенное полиэтиленовое внешнее покрытие с теплоизолирующим слоем из пеноматериала не растрескивается, не деформируется, не отслаивается, не обкалывается и не ржавеет.
- Ролики усиленной конструкции диаметром 15,2 позволяют беспрепятственно перевозить киоск из кухни в точку сбыта, после чего фиксируются.

ТЕЛЕЖКИ И СИСТЕМА КИОСКОВ CAMKIOSK®



Раздвижные опоры позволяют опускать полог на 30,5 см, что упрощает укладку и хранение тележки.



Тележка KVC854C с 4 отсеками и пологом

Цвета тележек

- 186 Темно-синий
- 158 Ярко-красный

Цвет пологов

- 157 Кофейно-бежевый

Цвета тележек

- 191 Гранитно-серый
- 192 Гранитно-зеленый
- 519 Зеленый «Кентукки»

Цвет пологов

- 519 Зеленый «Кентукки»

- 426 Черное основание с гранитно-серыми верхом и дверцами

Рекламируйте свое предприятие
БОРДЮР ПОЛОГА И ВЕРХНЯЯ ПАНЕЛЬ ПОЛОГА
 (плата взимается отдельно за оформление каждой стороны)
 Один цвет **
 Два цвета **
 Три цвета **

ПЕРЕДНЯЯ РЕКЛАМНАЯ ПАНЕЛЬ
 (надпись на стандартной панели: «Cruising Café®»)
 Плата за подготовку оформления каждой панели **
 Плата за каждый цвет **

** Цены можно узнать у местного представителя фирмы Cambro.



Удобный запирающийся кассовый ящик (входит в комплект) можно хранить в отсеке для сухих продуктов.



Холодильники Camchiller®, размещенные сверху непосредственно над отсеками для пищевых лотков.



ВЕРХ С 4 ОТСЕКАМИ

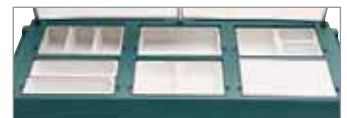

ВЕРХ С 6 ОТСЕКАМИ

КОД	ПОЛНОРАЗМ. ОТСЕКИ	РАЗМЕРЫ Д x Ш x В
Система CamKiosk		
KVC854	4	216 x 85 x 179 см
KVC854C	4	216 x 85 x 239
KVC856	6	216 x 85 x 179
KVC856C	6	216 x 85 x 239
С: Полог		

Вместимость отделений

Два отделения с дверцами позволяют хранить горячие и холодные продукты в пищевых лотках Gastronorm с крышками.
 12 лотков GN 1/1 глубиной 6,5 см, или
 8 лотков GN 1/1 глубиной 10 см, или
 6 лотков GN 1/1 глубиной 15 см, или
 4 лотков GN 1/1 глубиной 20 см.
 4 лотка Camtray 2025 или
 8 лотков Camtray 3253.

Цвета крышек отсеков: черный (110), ярко-красный (158), темно-синий (186), зеленый «Кентукки» (519), гранитно-серый (191), гранитно-зеленый (192).

Ролики диам. 15,24 см: 2 фиксированных, 2 поворотных, 2 с тормозом.

Цвет разделочной доски: белый (148).
Цвет Camchiller: холодно-голубой (159).
Цвет ThermoBarrier: синевато-серый (401).



Camchiller & ThermoBarrier

КОД	ОПИСАНИЕ	РАЗМЕРЫ Д x Ш x В	ШТ. В УПАКОВКЕ
Дополнительные принадлежности			
CB1220	Разделочная доска	53,5 x 33,5 x 1,3 см	1
CP814	20,32 x 35,56 cm Camchiller®	3,81 x 20,32 x 35,56	1
CP1220	Холодильник Camchiller	53 x 33 x 3,8	1
WCR1220	Крышка отсека	53,5 x 33 x 5	1
1600DIV	Полка ThermoBarrier® с теплоизоляцией	53 x 33,5 x 3,8	2
С: Полог			

«СКЛАДСКИЕ АРТИКУЛЫ И ЦВЕТА НА ЕВРОПЕЙСКОМ СКЛАДЕ»

CP1220: (159)

ТЕЛЕЖКА С РУКОМОЙНИКОМ, РАБОЧАЯ СТАНЦИЯ И СТОЙКА ДЛЯ ОБОРУДОВАНИЯ CAMKIOSK®

Тележка с раковиной

- Автономный электрифицированный передвижной мойщик используете отдельно или в сочетании с передвижным киоском CamKiosk.
- Подает горячую и холодную воду; запас воды позволяет мыть руки до 70 раз.
- В комплект входит: двойная мойка, два бака 19 л с пресной водой, два ведра 28,5 л для отработанной воды, диспенсер с мылом для рук и держатель для рулона бумажных полотенец.
- Прочный полиэтилен не растрескивается, не деформируется, не отслаивается, не обкалывается и не ломается.
- Тележка с раковиной предназначена для мытья рук. В ней не установлен фильтр для очистки питьевой воды.
- Кран соответствует нормативным ограничениям содержания свинца.

Цвета: гранитно-серый (191), гранитно-зеленый (192), гранитно-красный (193), гранитно-песочный (194), темно-синий (186), ярко-красный (158), зеленый «Кентукки» (519), гранитно-зеленое основание с черными верхом и дверцами (425), черное основание с гранитно-серыми верхом и дверцами (426).

Ролики диам. 15,2 см: 2 фиксированных, 2 поворотных, 2 с тормозом.

Тележка с раковиной защищена патентом США № 6 173 458 В1.



Только водяной насос.



Нагреватель воды и водяной насос потребляют не более 11,25 А и 0,7 А соответственно. Электрическая система тележки с раковиной потребляет, в среднем, 10 А.

Поставляется кран ADA. Обратитесь за информацией в отдел обслуживания заказчиков фирмы Cambro.

Тележка с раковиной предназначена для мойки вручную. В ней не предусмотрен очистительный фильтр для получения питьевой воды.

КОД	НАПРЯЖ. (ВОЛЬТ)	РАЗМЕРЫ Д x Ш x В
KSC402	110	103 x 84 x 116 cm

Шт. в упаковке: 1

Передвижная рабочая станция

- Используется для сбыта пищевых продуктов в меню, для расширения рабочего пространства и для выполнения всех операций, связанных с продажей.
- Вместительный шкафчик очень полезен для сухого хранения потребляемых материалов.
- Чрезвычайно долговечный погодозащищенный полиэтилен не растрескивается, не деформируется, не отслаивается, не обкалывается, не ржавеет и не ломается.

Цвета: Гранитно-серый (191), гранитно-зеленый (192), темно-синий (186), ярко-красный (158), зеленый «Кентукки» (519), гранитно-зеленое основание с черными верхом и дверцами (425), черное основание с гранитно-серыми верхом и дверцами (426).

Ролики диам. 15,2 см: 2 фиксированных, 2 поворотных, 2 с тормозом.

Площадь поверхности: 57,2 x 66 см.



Показано с дополнительной кухонной доской и держателем для бумажных полотенец в рулоне.

КОД	ОПИСАНИЕ	РАЗМЕРЫ Д x Ш x В
KWS40	Рабочая станция	103 x 84 x 116 cm
CB1220	Разделочная доска	53,5 x 33,5 x 1,3

Шт. в упаковке: 1

Передвижные стойки для оборудования

- Находят идеальное применение в качестве стоек для самообслуживания, приготовления продуктов или выполнения кассовых операций.
- В прилавке и в боковой панели предусмотрены отверстия для электрических проводов и кабелей.
- Прочный и легкий полиэтилен не растрескивается, не деформируется, не отслаивается, не обкалывается, не ржавеет и не ломается.
- Сборка не требуется.

Цвет: черный (110).

Ролики диам. 12,7 см: 2 фиксированных, 2 поворотных с тормозом

* Заказное изделие, нет на складе — возврату не подлежит.



Вырез обеспечивает свободное место, удобное для кассира.

КОД	ОПИСАНИЕ	НАРУЖНЫЕ РАЗМЕРЫ ШИР. x ГЛ. x ВЫС.**
ES28	Только стойка	71 x 71 x 99 cm
ES28RL *	Стойка с направляющей с правой и левой сторон ящика	112 x 71 x 99

** С напр. Подн. Высота указана с учетом роликов.

ТОРГОВЫЕ ТЕЛЕЖКИ CAMCRUISER®

- Извлекайте дополнительные прибыли от продажи блюд из кухни или в кафетерии и сокращайте время ожидания.
- Прочный полиэтилен не растрескивается, не деформируется, не отслаивается, не обкалывается, не ржавеет и не ломается.
- По индивидуальному заказу на демонстрационную панель наносится эмблема или надпись, выбранные заказчиком.
- В крупных моделях CVC724 и CVC72 предусмотрены теплоизолированные отделения для хранения пищевых продуктов и отсеки для полноразмерных пищевых лотков.
- Компактная модель CVC55 имеет два открытых отсека для хранения, одинарный отсек для лотков с пищевыми продуктами, кухонную доску и зонт.

Цвет тележки	Цвет зонта
Черный (110)	
Ярко-красный (158)	
Зеленый «Кентукки» (519)	
Гранитно-серый (191)	
Гранитно-зеленый (192)	



CVC724
РАЗМЕРЫ ОТКРЫТОГО ОТДЕЛЕНИЯ:
Ш 33,5 x Г 61,5 x В 34 см

CVC72 и CVC724



В тележке CVC724 предусмотрены 4 полноразмерных отсека для пищевых лотков. Для того, чтобы увеличить площадь рабочей поверхности, закрывайте отсеки разделочными досками или крышками для отсеков.



В тележке CVC72 предусмотрены 1 полноразмерный отсек для пищевых лотков и два более крупных отсека для закусок в упаковках.



В открытом отделении помещаются кассовый ящик и лоток.



CVC72

КОД	CVC724	CVC72	CVC55
НАРУЖНЫЕ РАЗМЕРЫ*	Д 189 x Ш 81 x В 239 см	Д 189 x Ш 81 x В 239 см	Д 140 x Ш 80 x В 238 см
ВЫСОТА ПРИЛAVKA	93 см	93 см	101 см
ВМЕСТИМОСТЬ ОТСЕКОВ	4 GN 1/1	Центральный отсек, 1 GN 1/1 2 отсека по бокам, Д 56 x Ш 39 x Г 15 см	1 GN 1/1
ВМЕСТИМОСТЬ ЗАКРЫТЫХ ОТДЕЛЕНИЙ (КАЖДОГО)	2 лотка GN 1/1 гл. 20 см + 2 лотка GN 1/1 гл. 6,5 см или 4 лотка GN 1/1 гл. 15 см или 6 лотков GN 1/1 гл. 10 см или 8 лотков GN 1/1 гл. 6,5 см или 4 лотка Camtray 2025 или 8 лотков Camtray 3253	2 полноразм. лотка гл. 20 см + 2 лотка GN 1/1 гл. 6,5 см или 4 лотка GN 1/1 гл. 15 см или 6 лотков GN 1/1 гл. 10 см или 8 лотков GN 1/1 гл. 6,5 см или 4 лотка Camtray 2025 или 8 лотков Camtray 3253	—
ВМЕСТИМОСТЬ ОТКРЫТОГО ОТДЕЛЕНИЯ	1 кассовый ящик и 1 лоток GN 1/1 гл. 15 см или 2 лотка GN 1/1 гл. 10 см или 3 лотка GN 1/1 гл. 6,5 см	1 кассовый ящик и 1 лоток GN 1/1 гл. 15 см или 2 лотка GN 1/1 гл. 10 см или 3 лотка GN 1/1 гл. 6,5 см	—
ДИАМЕТР ЗОНТА	183 см	183 см	152 см
РОЛИКИ	20,3 см - 4 поворотных с тормозом	20,3 см - 4 поворотных с тормозом	15,2 см - 2 фиксированных, 2 поворотных с тормозом
КАССОВЫЙ ЯЩИК	Да	Да	—
ПАНЕЛЬ ДЛЯ МЕНЮ	Да	Да	—
РЕКЛАМНАЯ ПАНЕЛЬ	Да	Да	Да
ВПЛАВЛЕННЫЕ РУЧКИ	2	2	1

* Укомплектована зонтом. Высота торгового прилавка 130 см.



CVC55

Тележка поставляется с зонтом и разделочной доской. Предлагается индивидуальное оформление передней выставочной панели.

Цвет разделочной доски: белый (148).

Цвет Camchiller: холодно-голубой (159).

Цвета разделителей: белый (148), прозрачный (135).

Цвет ремня: черный (110).

Цвет полки с теплоизоляцией Thermo Barrier®: синевато-серый (401).

Цвет крышек отсеков соответствует цвету тележки.

патентом США № 362,102.



Холодильник Camchiller, полка ThermoBarrier и разделитель.



Тележка Camcruiser для пиццы



Тележка Camcruiser для бутербродов



Тележка Camcruiser для горячих сосисок



Тележка Camcruiser для холодных напитков

Открытые отделения обеспечивают быстрый доступ к оборудованию и запасам продуктов во время продажи. Дополнительный предохранительный ремень продается отдельно.

РАЗМЕРЫ ЛЕВОГО ОТДЕЛЕНИЯ:
Ш 61,5 x Г 72,5 x В 70 см

РАЗМЕРЫ ПРАВОГО ОТДЕЛЕНИЯ:
Ш 54,5 x Г 72,5 x В 70 см

Индивидуализация дизайна рекламной панели

Заказчик предоставляет полностью доработанный, готовый к воспроизведению графический дизайн и указывает его расположение на рекламной панели.

Необходимо также указать распределение цветов. Заказчик выбирает от 1 до 4 цветов.

Площадь оттиска:

CVC72 и CVC74

Ш 53,5 x В 74,5 см

CVC55 Ш 112,5 x В 74,5 см.

В случае необходимости доработки дизайна взимается плата за работу художника-оформителя, в размере **долл. в час.

Если потребуется дополнительная плата за доработку, представитель фирмы Cambro сообщит об этом.

За подготовку каждого дизайна взимается плата в размере **долл., плюс **долл. за каждый цвет.

Оформленная продукция изготавливается в течение трех недель после окончательного утверждения пробных оттисков.

* CVC72 и CVC74 - если заказчик не требует индивидуализации дизайна, во всех комплектах поставляется рекламная панель «Campus Cuisine».

** Цены можно узнать у торгового представителя фирмы Cambro.

«СКЛАДСКИЕ АРТИКУЛЫ И ЦВЕТА НА ЕВРОПЕЙСКОМ СКЛАДЕ»

CP1220: (159)

CV C55



Предлагайте более разнообразный ассортимент блюд, пользуясь полноразмерными пищевыми лотками, лотками дробных размеров и разделителями.



Электрический кабель или шланг для подачи углекислого газа пропускается через отверстие 10 x 17 см в прилавке. Крышка поставляется в стандартном комплекте тележки.

КОД	ОПИСАНИЕ	ДЛЯ	НАР. РАЗМЕРЫ Д x Ш x В
Дополнительные принадлежности			
CB1220	Разделочная доска	CVC724, CVC72, CVC55	53,5 x 33,5 x 1,3 см
CP1220	Camchiller®	CVC724, CVC72	53 x 33 x 3,8
DIV12	Разделитель, длина	CVC724, CVC72, CVC55	длина 32,5
WCR1220	Крышка отсека	CVC724, CVC72, CVC55	53,5 x 33 x 5
730STP	Ремень	CVC55	—

DIV12 шт. в упаковке: 3 - 1200DIV шт. в упаковке: 2 - Прочие модели, шт. в упаковке: 1 Холодильный элемент Camchiller, теплоизолирующая перегородка ThermoBarrier и разделители не зарегистрированы Национальным санитарным фондом США.

ДЕТСКИЕ СИДЕНЬЯ/ОРГАНИЗАТОРЫ СЕРИИ VERSA

Детские сиденья

- Контурное детское сиденье с высокими боковыми панелями, широким квадратным основанием и не скользящей поверхностью, удобное и безопасное.
- Предлагаются сдвоенные и одинарные детские сиденья с пристяжными ремнями и без них.
- Прочный полиэтилен не растрескивается, не деформируется, не отслаивается, не обкальвается, не ржавеет и не ломается.



Дополнительные детские сиденья поставляются как с привязными ремнями, так и без них.

Цвета: черный (110), темно-коричневый (131), кофейно-бежевый (157), темно-синий (186), зеленый «Кентукки» (519), ярко-красный (158).

Поставляются в упаковках по 4 шт.



РАЗМЕРЫ	Ш x Г x В
Общие габариты	29,5 x 28,6 x 20,6 см
Основание сиденья	22,2 x 24,7
Внутреннее сиденье	24,1 x 24,7 x 10,2

РАЗМЕРЫ	Ш x Г x В
Общие габариты	31,6 x 31,1 x 23,8 см
Основание сиденья А	31,6 x 31,1
Основание сиденья В	32,1 x 30,8
Внутреннее сиденье А	21 x 24,4 x 8,3
Внутреннее сиденье В	27,3 x 27,3 x 12,1



А Модель с одинарным сиденьем

В Двойное сиденье

КОД	100BC	100BC1	100BCS
Модель с одинарным сиденьем			
ОПИСАНИЕ	без ремня	без ремня	с ремнем
ШТ. В УПАКОВКЕ	4	1	4

КОД	200BC	200BC1	200BCS
Двойное сиденье			
ОПИСАНИЕ	без ремня	без ремня	с ремнем
ШТ. В УПАКОВКЕ	4	1	4

Организаторы серии Versa

- Используются для хранения не портящихся приправ, столовых приборов одноразового пользования и бумажных салфеток.
- По желанию заказчика поставляются организаторы с конфигурацией отсеков 2 x 3, 2 x 4, 3 x 3 или 3 x 4.
- Изготавливаются из цельного бесшовного полиэтилена.
- Устанавливаются на плоской горизонтальной поверхности или на стене (каждый отсек вмещает до 4,5 кг продукта).
- Легко собираются и очищаются.

Kolory pojemników: beżowo kawowy (157), ciemno brązowy (131), czarny (110), ciemnoszaroniebieski (401), nakrapiany szary (480).

Komplet pojemników i stelaży Versa.

Kolory: ciemno-brązowy (131), czarny (110), nakrapiany szary (480).



«СКЛАДСКИЕ АРТИКУЛЫ И ЦВЕТА НА ЕВРОПЕЙСКОМ СКЛАДЕ»

5412CBP: (131), (480)
6RS6: (480)



На иллюстрации показан организатор 12RS12 серии Versa, смонтированный на стене.



Все ящики продаются отдельно 5412CBP



8RS8



6RS6

КОД	ОПИСАНИЕ	РАЗМЕРЫ ИЗДЕЛИЯ	ШТ. В УПАКОВКЕ
Ящики		Ш x Г x В	
5412CBP		13 x 30,5 x 11 cm	12
Комбинированный комплект серии Versa		Д x Г x В (всего комплекта в сборе)	
12RS12	Стойка с 12 ящиками	64,8 x 54,3 x 36,2	1
9RS9	Стойка с 9 ящиками	51,1 x 54,3 x 36,2	1
8RS8	Стойка с 8 ящиками	64,8 x 48,8 x 24,1	1
6RS6	Стойка с 6 ящиками	51,1 x 48,8 x 24,1	1



ПЕРЕДВИЖНЫЕ БАРЫ SAMBARS®

- Стильные передвижные бары для напитков позволяют организовать обслуживание в любой обстановке.
- Предлагаются на выбор три системы: экономичная система для подачи напитков из бутылок и банок, а также частично и полностью укомплектованные системы подачи газированных напитков, предварительно смешиваемых (в канистрах) и смешиваемых при обслуживании (из ингредиентов в картонных упаковках).
- Доступны три размера.
 - Крупная модель BAR730 находит идеальное применение при обслуживании банкетов и вечеринок, на которых подаются коктейли.
 - Модель средних габаритов BAR650 помещается в стандартных лифтах и очень полезна при обслуживании немногочисленных мероприятий.
- Небольшая модель BAR540 отличается исключительной портативностью и позволяет организовать обслуживание в помещениях с ограниченным свободным пространством.
- Все модели поставляются с предохранительным бампером и закрытой раковиной для льда вместимостью 36,3 Кг. Модель BAR540 поставляется с открытой раковиной.
- Ударопрочный, погодозащищенный полиэтилен не растрескивается, не деформируется, не отслаивается, не обкалывается, не ржавеет и не ломается.
- Легкое, передвижное оборудование.
- Сборка-разборка, очистка и приготовление не требуют больших затрат времени.



Модель BAR650 показана в стандартном оформлении в цвете гранитного песка (194).



Модель BAR650DS показана в дизайнерском оформлении "Седона" (668).

ТРИ РАЗМЕРА

ЭКОНОМИЧНАЯ СИСТЕМА

- Для продажи напитков в бутылках и банках или для смешивания напитков.
- Поставляется с отделением для льда и с выдвигной кареткой на направляющих.
- Стандартное или дизайнерское оформление.

ТРИ СИСТЕМЫ

ОСНОВНАЯ СИСТЕМА

- Частично оборудована для смешивания напитков или для разлива предварительно смешанных газированных напитков.
- Оператор заканчивает дооснащение системы.
- Стандартное или дизайнерское оформление.

УКОМПЛЕКТОВАННАЯ СИСТЕМА

- Полностью оборудована изготовителем для смешивания напитков или для разлива предварительно смешанных газированных напитков.
- Стандартное или дизайнерское оформление.

Большая модель BAR730



Стандартное оформление
BAR730

Дизайнерское оформление
BAR730DS

Стандартное оформление
BAR730CP

Дизайнерское оформление
BAR730DSCP

Стандартное оформление
BAR730PM, BAR730PMT,
BAR730PMT220, BAR730DX
Дизайнерское оформление
BAR730DSPM, BAR730DSPMT,
BAR730DSPMT2, BAR730DSDX

Среднего размера модель BAR650



Стандартное оформление
BAR650

Дизайнерское оформление
BAR650DS

Стандартное оформление
BAR650CP

Дизайнерское оформление
BAR650DSCP

Стандартное оформление
BAR650PM, BAR650PMT,
BAR650PMT220, BAR650DX
Дизайнерское оформление
BAR650DSPM, BAR650DSPMT,
BAR650DSPMT2, BAR650DSDX

Компактный бар модель BAR540



Стандартное оформление
BAR540

Дизайнерское оформление
BAR540DS

—

—

КОМПЛЕКТЫ ПЕРЕНОСНЫХ БАРОВ САМВАР® И ВСПОМОГАТЕЛЬНЫЕ ПРИНАДЛЕЖНОСТИ

Стандартное оборудование, пистолет для разлива безалкогольных напитков, стандартное и дизайнерское оформление комплектов

УКОМПЛЕКТОВАННАЯ СИСТЕМА
Для разлива предварительно смешанных напитков (канистры)

УКОМПЛЕКТОВАННАЯ СИСТЕМА
Для смешивания напитков из ингредиентов (контейнеры в коробках)

Оборудование стандартного оформления	ЭКОНОМИЧНАЯ			ОСНОВНАЯ СИСТЕМА		УКОМПЛЕКТОВАННАЯ СИСТЕМА				УКОМПЛЕКТОВАННАЯ СИСТЕМА	
	BAR540	BAR650	BAR730	BAR650CP	BAR730CP	BAR650PM	BAR650PMT	BAR730PM	BAR730PMT	BAR650DX	BAR730DX
Оборудование дизайнерского оформления	BAR540DS	BAR650DS	BAR730DS	BAR650DSCP	BAR730DSCP	BAR650DSPM	BAR650DSPMT	BAR730DSPM	BAR730DSPMT	BAR650SDX	BAR730SDX
Насосы для подачи сиропа						3 ea	3 ea	6 ea	6 ea		
Стойка (вмещает по 3 коробки)						1	1	2	2		
Сатуратор						ДА	ДА	ДА	ДА		
Регулятор с манометром						ДА	ДА	ДА	ДА	ДА	ДА
Зажим и цепь для трубки				ДА	ДА	ДА	ДА	ДА	ДА	ДА	ДА
Отделение для льда с 8				ДА	ДА	ДА	ДА	ДА	ДА	ДА	ДА
Крышка отделения для льда	Только раковина	ДА	ДА	ДА	ДА	ДА	ДА	ДА	ДА	ДА	ДА
Удерживающих ремня		1	2	1	2	1	1	2	2	1	2
Наконечник (5, 6 или 8 кнопок)						5	5	8	8	5	6
Каретка на направляющих (5 или 7 бутылок)	5	7	7	7	7	7	7	7	7	7	7
Водяной насос							ДА		ДА		
Водяной бак							ДА		ДА		
Переходник для подачи воды						ДА		ДА			
Контейнер для слива грязной воды		ДА	ДА	ДА	ДА	ДА	ДА	ДА	ДА	ДА	ДА
Виниловый чехол	ДА	ДА	ДА	ДА	ДА	ДА	ДА	ДА	ДА	ДА	ДА

Ролики: все модели BAR540 — четыре поворотных ролика диам. 12,7 см, в т. ч. два с тормозом; все модели BAR650 и BAR730 — четыре поворотных ролика диам. 15,24 см, в т. ч. два с тормозом.

Наконечник для смешивания напитков фирмы Wunder-Bar®

- Быстрый разлив, низкое пенообразование.
- Гарантия фирмы Wunder-Bar на 2 года.
- Кобура со сливным стоком.
- Поставляется только с укомплектованными системами.



Для смешивания ингредиентов, 8 кнопок (укомплектованная система BAR730)



Для смешивания ингредиентов, 5 кнопок (укомплектованная система BAR650)





Для разлива смешанных напитков, 6 кнопок (укомплектованная система BAR730)



Для разлива смешанных напитков, 5 кнопок (укомплектованная система BAR650)

Цвета стандартного оформления BAR540, BAR650, BAR730

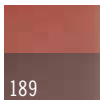
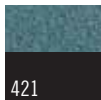
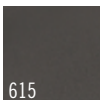
 110 черный	 191 Гранитно-серый	 194 гранитно-песочный
BAR650, BAR730 Только		
 189 коричневато-красный	 420 Гранитно-серый с черной основой	 421 Гранитно-зеленый с черной основой
BAR540 Только		
 131 темно-коричневый	 157 кофейно-бежевый	 401 синевато-серый
 615 темно-серый		

Дизайнерское оформление Только BAR650, BAR730

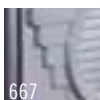
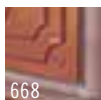
 667 Манхэттен	 770 Чикаго	 668 Седона	 669 Кармел
--	--	--	--

Варианты цветовой гаммы дизайнерского оформления модели BAR540 указаны в подробном описании модели BAR540.

Эксклюзивная охлаждающая пластина

- Патентованная конструкция со стоками позволяет растаявшему льду стекать через сливное отверстие внизу емкости со льдом в ведро для отработанной воды.
- Теплообмен, осуществляемый через охлаждающую пластину, позволяет охладить жидкости, дозируемые с помощью пистолета для разлива безалкогольных напитков.



Охлаждающая пластина защищена патентами США 5,743,602.

Дополнительные принадлежности для баров Cambars

КОД	ОПИСАНИЕ
650WS	Проволочная полка для BAR650's
730WS	Проволочная полка для BAR730's
730SR	Выдвижная стойка на 7 бутылок
BAR54SR	Выдвижная стойка на 5 бутылок

Шт. в упаковке: 1

730SR Каретка на направляющих цвета: Черный (110), Темно-коричневый (131), Гранитно-серый (191).

BAR54SR Каретка на направляющих цвета: Черный (110), Темно-коричневый (131), Кофейно-бежевый (157), Гранитно-серый (191), Гранитно-песочный (194), Синевато-черный (401).

ПЕРЕДВИЖНЫЕ БАРЫ SAMBARS® — УКОМПЛЕКТОВАННАЯ СИСТЕМА BAR730

Система для смешивания напитков из ингредиентов с контейнером для сиропа в коробке емкостью 18,9 л (вмещает до 6 контейнеров в коробках и 1 баллон углекислого газа.)

BAR730PM И BAR730DSPM

Включает стандартное оборудование основной системы, а также:

- 1 пистолет для разлива безалкогольных напитков с последующим смешиванием (8 кнопок).
- 1 карбонизатор.
- 2 стойки из нержавеющей стали для емкостей с сиропом.
- 6 насосов с мешком-вкладышем.
- 1 манометр регулировки подачи CO₂ и трубка.
- Линия подвода воды из городского водопровода.

BAR730PMT, BAR730DSPMT, BAR730PMT220 И BAR730DSPMT2

Включает все перечисленные выше компоненты, а также: 1 водяной бак на 64,3 л и 1 водяной насос. Линия подвода воды из городского водопровода не включена.

КОД	НАПРЯЖЕНИЕ	ВОДЯНОЙ БАК	РАЗМЕРЫ Ш x Г x В	ВОДЯНОЙ БАК
Стандартное оформление				
BAR730PM	110	Нет	184,8 x 66 x 121,9 cm	152 Kg
BAR730PMT	110	ДА	184,8 x 66 x 121,9	157
BAR730PMT220	220	ДА	184,8 x 66 x 121,9	157
Дизайнерское оформление				
BAR730DSPM	110	Нет	197,2 x 72,4 x 120,7	176
BAR730DSPMT	110	ДА	197,2 x 72,4 x 120,7	181
BAR730DSPMT2	220	ДА	197,2 x 72,4 x 120,7	181



Модель BAR730SDX показана в дизайнерском оформлении «Кармель» (669).

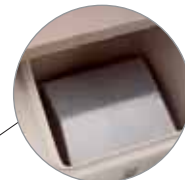

Охлаждающая пластина



Насос и карбонизатор

BAR730DSPMT Показано с баком для воды и стойками для мешков-вкладышей.



Все передвижные бары SamBar поставляются с виниловыми чехлами. Чехлы не зарегистрированы Национальным санитарным фондом США (NSF).

Система для разлива предварительно смешанных напитков с канистрами для газированных напитков емкостью 18,9 л (вмещает до 7 канистр и 1 баллон углекислого газа.)

BAR730DX И BAR730SDSX

Включает стандартное оборудование основной системы, а также:

- 1 пистолет для разлива безалкогольных напитков с последующим смешиванием (6 кнопок).

КОД	ВОДЯНОЙ БАК	РАЗМЕРЫ Ш x Г x В	ВОДЯНОЙ БАК
Стандартное оформление			
BAR730DX	Нет	184,8 x 66 x 121,2 cm	133 Kg
Дизайнерское оформление			
BAR730SDSX	ДА	197,2 x 72,4 x 120,7	151



Охлаждающая пластина

BAR730DX

ПЕРЕДВИЖНЫЕ БАРЫ CAMBARS® — ОСНОВНАЯ И ЭКОНОМИЧНАЯ СИСТЕМЫ

Основная система BAR730 частично оборудована для разлива газированных напитков

Не оборудована системой с пистолетом для разлива газированных напитков с предварительным или последующим смешиванием.

Включает:

- 1 герметизированная охлаждающая пластина с 8 точками теплообмена.
- 1 цепь подачи CO₂.
- 1 направляющая для быстрой подачи (7 бутылок).
- Одна емкость для льда 36,3 кг.
- 1 крышка емкости для льда.
- 1 ведро для отработанной воды.
- 2 фиксирующих ремня.
- Четыре поворотных колеса 15,24 см, 2 с тормозным устройством.
- 1 виниловая крышка.

КОД	РАЗМЕРЫ Ш x Г x В	ВОДЯНОЙ БАК
Стандартное оформление		
BAR730CP	184,8 x 66 x 121,9 cm	132 Кг
Дизайнерское оформление		
BAR730DSCP	197,2 x 72,4 x 120,7	146



Охлаждающая пластина

BAR730DSCP

Показано с четырьмя дополнительными проволочными держателями; подробную информацию см. в разделе "Комплекты переносных баров Cambar и вспомогательные принадлежности".

Экономичная система BAR730 для подачи бутылочной и баночной продукции и смешивания напитков

Включает:

- 1 направляющая для быстрой подачи (7 бутылок).
- Одна емкость для льда 36,3 кг.
- 1 крышка емкости для льда.
- 1 ведро для отработанной воды.
- 2 фиксирующих ремня.
- Четыре поворотных колеса 15,24 см, 2 с тормозным устройством.
- 1 виниловая крышка.

КОД	РАЗМЕРЫ Ш x Г x В	ВОДЯНОЙ БАК
Стандартное оформление		
BAR730	184,8 x 66 x 121,9 cm	90 Кг
Дизайнерское оформление		
BAR730DS	197,2 x 72,4 x 120,7	111,2



ПЕРЕДВИЖНЫЕ БАРЫ CAMBARS® — УКОМПЛЕКТОВАННАЯ СИСТЕМА BAR650

Система для смешивания напитков из ингредиентов с контейнером для сиропа в коробке емкостью 18,9 л (Рассчитано максимум на 3 мешка-вкладыша и 1 бак CO₂.)

BAR650PM и BAR650DSPM

Включает стандартное оборудование основной системы, а также:

- 1 пистолет для разлива безалкогольных напитков с последующим смешиванием (5 кнопок).
- 1 карбонизатор.
- 1 стойка из нержавеющей стали для мешков-вкладышей.
- 3 насоса с мешком-вкладышем.
- 1 манометр регулировки подачи CO₂ и трубка, шланг и линии подачи.
- линия подвода воды из городского водопровода.

BAR650PMT, BAR650DSPMT, BAR650PMT220 и BAR650DSPMT2

Включает все перечисленные выше компоненты, а также: 1 водяной бак на 64,3 л и 1 водяной насос. Линия подвода воды из городского водопровода не включена.

КОД	НАПРЯЖЕНИЕ	ВОДЯНОЙ БАК	РАЗМЕРЫ Ш x Г x В	ВОДЯНОЙ БАК
Стандартное оформление				
BAR650PM	110	Нет	171,5 x 72,4 x 120,7 cm	137 Кг
BAR650PMT	110	ДА	171,5 x 72,4 x 120,7	142
BAR650PMT220	220	ДА	171,5 x 72,4 x 120,7	142
Дизайнерское оформление				
BAR650DSPM	110	Нет	171,5 x 72,4 x 120,7	158
BAR650DSPMT	110	ДА	171,5 x 72,4 x 120,7	163
BAR650DSPMT2	220	ДА	171,5 x 72,4 x 120,7	163



Охлаждающая пластина

UL LISTED
Насос и карбонизатор

BAR650DSPMT
Показано с баком для воды и стойкой для мешков-вкладышей.

Система для разлива предварительно смешанных напитков с канистрами для газированных напитков емкостью 18,9 л (вмещает до 7 канистр и 1 баллон углекислого газа.)

BAR650DX и BAR650SDSX

Включает стандартное оборудование основной системы, а также:

- 1 пистолет для разлива безалкогольных напитков с последующим смешиванием (5 кнопок).

КОД	РАЗМЕРЫ Ш x Г x В	ВОДЯНОЙ БАК
Стандартное оформление		
BAR650DX	171,5 x 72,4 x 120,7 cm	120,3 Кг
Дизайнерское оформление		
BAR650SDSX	171,5 x 72,4 x 120,7	142



Охлаждающая пластина

BAR650SDSX

БАРЫ САМВАР®, СРЕДНИХ РАЗМЕРОВ И КОМПАКТНЫЕ — Основная и экономичная системы

Основная система BAR650 — модель среднего размера Частично оборудована для разлива газированных напитков

Не оборудована системой с пистолетом для разлива газированных напитков с предварительным или последующим смешиванием.

- Включает:**
- 1 герметизированная охлаждающая пластина с 8 точками теплообмена.
 - 1 цепь подачи CO₂.
 - 1 направляющая для быстрой подачи (7 бутылок).
 - Одна емкость для льда 36,3 кг.
 - 1 крышка емкости для льда.
 - 1 ведро для отработанной воды.
 - 1 фиксирующий ремень.
 - Четыре поворотных колеса 15,24 см, 2 с тормозным устройством.
 - 1 виниловая крышка.



Охлаждающая пластина

КОД	РАЗМЕРЫ Ш x Г x В	ВОДЯНОЙ БАК
Стандартное оформление		
BAR650CP	171,5 x 72,4 x 120,7 cm	129,3 Кг
Дизайнерское оформление		
BAR650DSCP	171,5 x 72,4 x 120,7	137

BAR650DSCP

Показано с двумя дополнительными проволочными держателями; подробную информацию см. в разделе "Комплекты переносных баров Sambar и вспомогательные принадлежности".

Экономичная система BAR650 — модель среднего размера для подачи бутылочной и баночной продукции и смешивания напитков

- 1 направляющая для быстрой подачи (7 бутылок).
- Одна емкость для льда 36,3 кг.
- 1 крышка емкости для льда.
- 1 ведро для отработанной воды.
- 1 фиксирующий ремень.
- Четыре поворотных колеса 15,24 см, 2 с тормозным устройством.
- 1 виниловая крышка.



BAR650DS

Показано с двумя дополнительными проволочными держателями; подробную информацию см. в разделе "Комплекты переносных баров Sambar и вспомогательные принадлежности".

КОД	РАЗМЕРЫ Ш x Г x В	ВОДЯНОЙ БАК
Стандартное оформление		
BAR650	171,5 x 72,4 x 120,7 cm	78,5 Кг
Дизайнерское оформление		
BAR650DS	171,5 x 72,4 x 120,7	100

Экономичная система BAR540 — компактная модель для подачи бутылочной и баночной продукции и смешивания напитков

- Включает:**
- 1 направляющая для быстрой подачи (5 бутылок).
 - Одна емкость для льда 36,3 кг.
 - Четыре поворотных колеса 12,7 см, 2 с тормозным устройством.
 - 1 виниловая крышка.

КОД	РАЗМЕРЫ Ш x Г x В	ВОДЯНОЙ БАК
Стандартное оформление		
BAR540	137,2 x 65,7 x 117,2 cm	53,1 Кг
Дизайнерское оформление		
BAR540DS	137,2 x 65,7 x 117,2	56



Дизайнерское оформление

Только BAR540

670 черное основание и угольно-черный прилавок

671 гранитно-серое основание и синевато-серый прилавок

672 гранитно-песочное основание и прилавок цвета какао

BAR540DS

ТЕЛЕЖКИ ДЛЯ ЛЬДА С КРЫШКАМИ SLIDINGLID™

- Полиэтиленовый корпус и толстый слой теплоизоляции из пеноматериала позволяют хранить лед в течение нескольких дней.
- Прочное, погодозащищенное наружное покрытие.
- Раздвижная крышка уникальной конструкции задвигается под тележку при загрузке и разгрузке.
- Углубленный отсек и полка-дуршлаг.
- Углубленные литые ручки помогают поднимать тележку и упрощают маневрирование.
- Тележки с наклонными выдвигаемыми крышками задвигаются под прилавки и столы для приготовления и раздачи пищи.

Цвета: черный (110), синева-серый (401), темно-коричневый (131), кофейно-бежевый (157), гранитно-серый (191).

Тележки для льда SlidingLid моделей ICS125L, ICS125L4S и ICS125LB защищены патентом США D 468,071 S. Тележки для льда SlidingLid ICS100L и ICS100L4S защищены патентом США D 424,883.



«СКЛАДСКИЕ АРТИКУЛЫ И ЦВЕТ НА ЕВРОПЕЙСКОМ СКЛАДЕ»
ICS100L, ICS125L, ICS125LB: (191)

Обозначения роликов

Используемые в кодах продукции.
Диаметр всех роликов: 12,7 см.

A: 2 фиксированных, 2 поворотных, 1 с тормозом

A1: 2 поворотных, 2 с тормозом

B: 4 поворотных, 1 с тормозом

C: 2 поворотных, 1 с тормозом, 2 типа Easy Wheels, 20,3 см

D: 2 поворотных, 1 с тормозом, 2 типа Easy Wheels, 25,4 см

E: 2 поворотных, 1 с тормозом, 2 широких типа Easy Wheels, 25,4 см



ICS175LB
(низкая) Показана с задними роликами типа Easy Wheels.



ICS125L
(высокая)



ICS100L4S
(высокая)

ICS100L
(высокая)



ICS175T
(высокая)



ICS175TB
(высокая) Показана с задними роликами типа Easy Wheels.



ICS200TB
(высокая) Показана с широкими задними роликами типа Easy Wheels.



КОД	ВМЕСТИМОСТЬ	ГАБАРИТЫ Ш x Г x В	ТИП РОЛИКОВ
Снизкие тележки			
ICS100L	46 Кг	57 x 77 x 73 cm	A1
ICS100L4S	46	57 x 77 x 73	B
ICS125L	57	58,5 x 80 x 74,5	A
ICS125LB	57	58,5 x 80 x 74,5	C
ICS175L	80	61 x 95,5 x 74,5	A
ICS175LB	80	61 x 95,5 x 74,5	D
Высокие тележки			
ICS125T	57	58,5 x 80 x 88	A
ICS175T	80	58,5 x 86,5 x 95,5	A
ICS175TB	80	58,5 x 86,5 x 95,5	D
ICS200TB	91	58,5 x 86,5 x 100,5	E

Шт. в упаковке: 1

СИСТЕМА МОЙКИ И ХРАНЕНИЯ ПОСУДЫ

Посудомоечная Система Camrack® 4 b 1

Тележки Camdollies®

Подсобные Тележки

Тележки для Подносов, Тарелок и Столовых Приборов

Регулируемая Тележка для Посуды, Серия S

Регулируемая Тележка
для Посуды (Модель ADC33)

Регулируемая Тележка Для подносов и Тарелок

Коробки Cambox® для Грязной Посуды и Тарелок

Тележка KD для Обслуживания и Подсобная Тележка KD

Тележки для Обслуживания



ПОСУДОМОЕЧНАЯ СИСТЕМА CAMRACK® 4 В 1

Благодаря стойке Camrack посуда останется чистой до следующего использования без необходимости повторной мойки.

Тщательная мойка

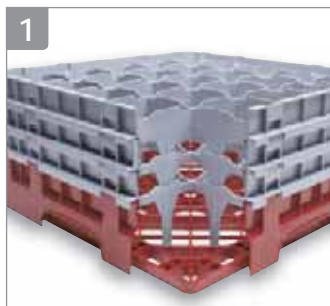

1 Проницаемые перегородки свободно пропускают воду и моющие средства, обеспечивая высокое качество просушки.

Долговечные полипропиленовые стойки Camrack выдерживают контакт с химическими моющими средствами и высокие температуры до 93 °С.

Санитарное хранение



2

Стойка с кассетами Camrack с закрытыми внешними стенками не предполагает вмешательство человека и проникновения загрязнителей при хранении, что сокращает риск поломки оборудования и получением травм персоналом. Крышка Camrack и тележка Camdolly плотно прилегают к кассетам, герметизируя всю систему. Стеклопакетные изделия при хранении в такой стойке остаются чистыми и не требуют повторной мойки.

Учет инвентаря



3

Различные цвета базовых стоек помогают определять как содержимое стойки, так и его количество с первого взгляда. Предлагаются стойки 10 цветов.

Безопасная и гигиеничная транспортировка



4

Стойки Camrack могут транспортироваться по территории для мойки и за ее пределы. Удобные ручки и закругленные углы обеспечивают простую переноску.

Крышка стойки Camrack герметизирует сверху, а тележка Camdolly — снизу.

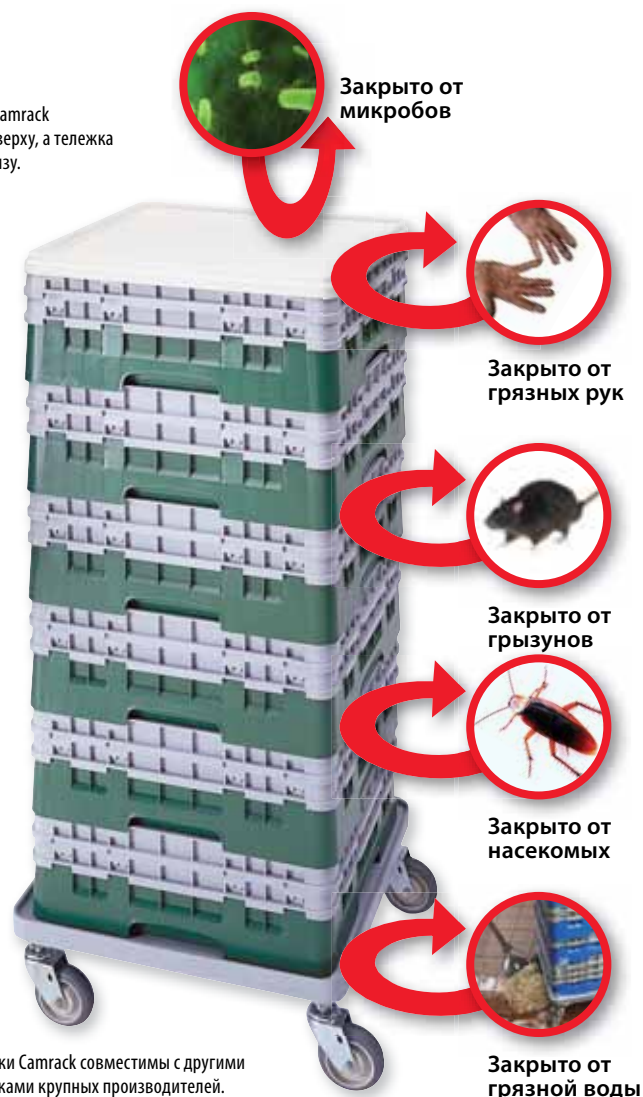

Стойки Camrack совместимы с другими стойками крупных производителей.



Отмечать содержимое можно методом одноцветной горячей штамповки или посредством зажимов с предварительно отпечатанными надписями.



Стойки Camrack зарегистрированы в рамках одного или нескольких таких патентов: полноразмерная базовая стойка для тарелок – D 412,607; базовая стойка для тарелок, половинного размера – D 404,176; дополнительная секция для тарелок, половинного размера – D 400,321; увеличенная дополнительная секция для тарелок – D 399,614; стойка для тарелок с дополнительной секцией – патент на изобретение 5,934,486; штырьковая базовая стойка для тарелок – D 403,472.

ПОЛНОРАЗМЕРНЫЕ СТОЙКИ CAMRACK®

Эти стойки обеспечивают надежную защиту тонкостенных, дорогостоящих стеклоизделий на ножке и высоких стаканов при мойке, перемещении, сушке, хранении и перевозке.

Правильный выбор стойки:

1. Измерьте максимальный диаметр стеклоизделия на ножке или высокого стакана, чтобы определить число отделений в стойке.
2. Измерьте максимальную высоту стеклоизделия на ножке или высокого стакана, чтобы определить требуемую высоту отделений.

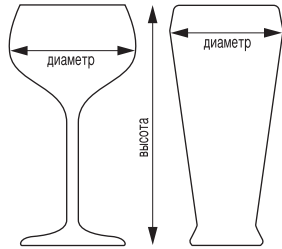

25S534

«СКЛАДСКИЕ АРТИКУЛЫ И ЦВЕТА НА ЕВРОПЕЙСКОМ СКЛАДЕ»

ВСЕ CAMRACKS: (110), (119), (151), (163), (167), (168), (184), (186), (414), (416)

Таблица размеров стоек Camrack опубликована по адресу: www.cambro.com/mysamracks и в приложении Cambro.

14,9 см

МАКС. ДИАМЕТР

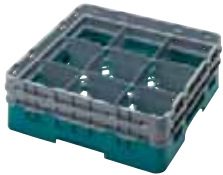

9 ОТДЕЛЕНИЙ

МАКС. ВЫСОТА	9,2 см	13,3 см	17,4 см	21,5 см	25,7 см	29,8 см
КОД	9S318	9S434	9S638	9S800	9S958	9S1114
ШТ. В УПАКОВКЕ	5	4	3	2	2	2
ДОП. СЕКЦИИ	14,3 см	18,4 см	22,5 см	26,7 см	30,8 см	34,9 см

11,11 см

МАКС. ДИАМЕТР

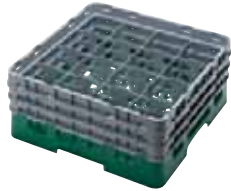

16 ОТДЕЛЕНИЙ

МАКС. ВЫСОТА	9,2 см	11,4 см	13,3 см	15,5 см	17,4 см	19,6 см
КОД	16S318	16S418**	16S434	16S534**	16S638	16S738**
ШТ. В УПАКОВКЕ	5	5	4	4	3	3
ДОП. СЕКЦИИ	14,3 см	14,3 см	18,4 см	18,4 см	22,5 см	22,5 см
МАКС. ВЫСОТА	21,5 см	23,8 см	25,7 см	27,9 см	29,8 см	32 см
КОД	16S800	16S900**	16S958	16S1058**	16S1114	16S1214**
ШТ. В УПАКОВКЕ	2	2	2	2	2	2
ДОП. СЕКЦИИ	26,7 см	26,7 см	30,8 см	30,8 см	34,9 см	34,9 см

Цвета базовых стоек:

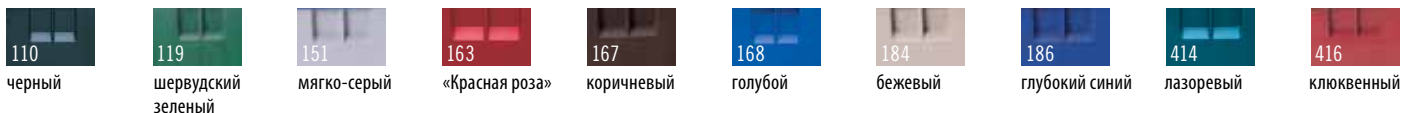

Color del extensor: мягко-серый (151). ** Возможность добавить дополнительные секции не предусмотрена. Производится индивидуализация дизайна. См. раздел «Индивидуализация дизайна и цветовой кодирование». Для того, чтобы получить точное представление о цветах, попросите торгового представителя предоставить образцы материалов. Со специальными заказами обращайтесь в отдел обслуживания заказчиков.

ПОЛНОРАЗМЕРНЫЕ СТОЙКИ CAMBRACK®

Выберите стойку, подходящую к вашим бокалам, пользуясь определителем на нашем сайте www.cambro.com/Reference_Guides.

9,84 cm
МАКС. ДИАМЕТР



20 ОТДЕЛЕНИЙ

МАКС. ВЫСОТА	9,2 cm	11,4 cm	13,3 cm	15,5 cm	17,4 cm	19,6 cm
КОД	20S318	20S418**	20S434	20S534**	20S638	20S738**
ШТ. В УПАКОВКЕ	5	5	4	4	3	3
ДОП. СЕКЦИИ	14,3 cm	14,3 cm	18,4 cm	18,4 cm	22,5 cm	22,5 cm
МАКС. ВЫСОТА	21,5 cm	23,8 cm	25,7 cm	27,9 cm	29,8 cm	32 cm
КОД	20S800	20S900**	20S958	20S1058**	20S1114	20S1214**
ШТ. В УПАКОВКЕ	2	2	2	2	2	2
ДОП. СЕКЦИИ	26,7 cm	26,7 cm	30,8 cm	30,8 cm	34,9 cm	34,9 cm

** Возможность добавить дополнительные секции не предусмотрена.

8,7 cm
МАКС. ДИАМЕТР



25 ОТДЕЛЕНИЙ

МАКС. ВЫСОТА	9,2 cm	11,4 cm	13,3 cm	15,5 cm	17,4 cm	19,6 cm
КОД	25S318	25S418**	25S434	25S534**	25S638	25S738**
ШТ. В УПАКОВКЕ	5	5	4	4	3	3
ДОП. СЕКЦИИ	14,3 cm	14,3 cm	18,4 cm	18,4 cm	22,5 cm	22,5 cm
МАКС. ВЫСОТА	21,5 cm	23,8 cm	25,7 cm	27,9 cm	29,8 cm	32 cm
КОД	25S800	25S900**	25S958	25S1058**	25S1114	25S1214**
ШТ. В УПАКОВКЕ	2	2	2	2	2	2
ДОП. СЕКЦИИ	26,7 cm	26,7 cm	30,8 cm	30,8 cm	34,9 cm	34,9 cm

** Возможность добавить дополнительные секции не предусмотрена.

7,94 cm
МАКС. ДИАМЕТР



30 ОТДЕЛЕНИЙ

МАКС. ВЫСОТА	9,2 cm	13,3 cm	17,4 cm	21,5 cm	25,7 cm	29,8 cm
КОД	30S318	30S434	30S638	30S800	30S958	30S1114
ШТ. В УПАКОВКЕ	5	4	3	2	2	2
ДОП. СЕКЦИИ	14,3 cm	18,4 cm	22,5 cm	26,7 cm	30,8 cm	34,9 cm

«СКЛАДСКИЕ АРТИКУЛЫ И ЦВЕТА НА ЕВРОПЕЙСКОМ СКЛАДЕ»

ВСЕ CAMBRACKS: (110), (119), (151), (163), (167), (168), (184), (186), (414), (416)

ПОЛНОРАЗМЕРНЫЕ СТОЙКИ SAMRACK®

7,3 см

МАКС. ДИАМЕТР



36 ОТДЕЛЕНИЙ

МАКС. ВЫСОТА	9,2 см	11,4 см	13,3 см	15,5 см	17,4 см	19,6 см
КОД	36S318	36S418**	36S434	36S534**	36S638	36S738**
ШТ. В УПАКОВКЕ	5	5	4	4	3	3
ДОП. СЕКЦИИ	14,3 см	14,3 см	18,4 см	18,4 см	22,5 см	22,5 см
МАКС. ВЫСОТА	21,5 см	23,8 см	25,7 см	27,9 см	29,8 см	32 см
КОД	36S800	36S900**	36S958	36S1058**	36S1114	36S1214**
ШТ. В УПАКОВКЕ	2	2	2	2	2	2
ДОП. СЕКЦИИ	26,7 см	26,7 см	30,8 см	30,8 см	34,9 см	34,9 см

6,2 см

МАКС. ДИАМЕТР



49 ОТДЕЛЕНИЙ

МАКС. ВЫСОТА	9,2 см	13,3 см	17,4 см	21,5 см	25,7 см	29,8 см
КОД	49S318	49S434	49S638	49S800	49S958	49S1114
ШТ. В УПАКОВКЕ	5	4	3	2	2	2
ДОП. СЕКЦИИ	14,3 см	18,4 см	22,5 см	26,7 см	30,8 см	34,9 см

«СКЛАДСКИЕ АРТИКУЛЫ И ЦВЕТА НА ЕВРОПЕЙСКОМ СКЛАДЕ»

ВСЕ SAMRACKS: (110), (119), (151), (163), (167), (168), (184), (186), (414), (416)



Цвета базовых стоек:

110	119	151	163	167	168	184	186	414	416
черный	шервудский зеленый	мягко-серый	«Красная роза»	коричневый	голубой	бежевый	глубокий синий	лазоревый	клюквенный

Color del extensor: мягко-серый (151). ** Возможность добавить дополнительные секции не предусмотрена. Производится индивидуализация дизайна. См. раздел «Индивидуализация дизайна и цветное кодирование». Для того, чтобы получить точное представление о цветах, попросите торгового представителя предоставить образцы материалов. Со специальными заказами обращайтесь в отдел обслуживания заказчиков.

СТОЙКИ ПОЛОВИННОГО РАЗМЕРА CAMBRACK®

- Чрезвычайно эффективны при перевозке и хранении бокалов и стаканов в тесных помещениях и коридорах.
- Очень удобны для мытья стаканов и бокалов под прилавками.

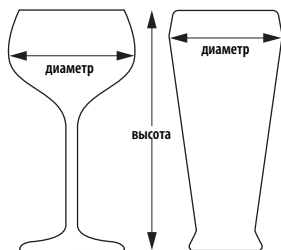

10HS434

Выберите стойку, подходящую к вашим бокалам, пользуясь определителем на нашем сайте www.cambro.com/Reference_Guides.

8 ОТДЕЛЕНИЙ

10,3 cm
МАКС. ДИАМЕТР



МАКС. ВЫСОТА	9,2 cm	13,3 cm	17,4 cm	21,5 cm	25,7 cm	29,8 cm
КОД	8HS318	8HS434	8HS638	8HS800	8HS958	8HS1114
ШТ. В УПАКОВКЕ	5	4	3	2	2	2
ДОП. СЕКЦИИ	14,3 cm	18,4 cm	22,5 cm	26,7 cm	30,8 cm	34,9 cm

10 ОТДЕЛЕНИЙ

8,7 cm
МАКС. ДИАМЕТР



МАКС. ВЫСОТА	9,2 cm	13,3 cm	17,4 cm	21,5 cm	25,7 cm	29,8 cm
КОД	10HS318	10HS434	10HS638	10HS800	10HS958	10HS1114
ШТ. В УПАКОВКЕ	5	4	3	2	2	2
ДОП. СЕКЦИИ	14,3 cm	18,4 cm	22,5 cm	26,7 cm	30,8 cm	34,9 cm

17 ОТДЕЛЕНИЙ

7,3 cm
МАКС. ДИАМЕТР



МАКС. ВЫСОТА	9,2 cm	13,3 cm	17,4 cm	21,5 cm	25,7 cm	29,8 cm
КОД	17HS318	17HS434	17HS638	17HS800	17HS958	17HS1114
ШТ. В УПАКОВКЕ	5	4	3	2	2	2
ДОП. СЕКЦИИ	14,3 cm	18,4 cm	22,5 cm	26,7 cm	30,8 cm	34,9 cm

Цвета базовых стоек:



119
шервудский зеленый



151
мягко-серый

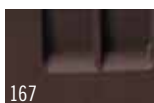

167
коричневый



184
бежевый



186
глубокий синий



416
клюквенный

Цвет дополнительной стойки: мягко-серый (151). Производится индивидуализация дизайна. См. раздел «Индивидуализация дизайна и цветовое кодирование». Для того, чтобы получить точное представление о цветах, попросите торгового представителя предоставить образцы материалов. Со специальными заказами обращайтесь в отдел обслуживания заказчиков.

СТОЙКИ SAMRACK® ДЛЯ ЧАШЕК

Стойки Samrack® для чашек

- Безопасно переворачиваются, что позволяет сливать остатки воды из кружек или чашек и обеспечивает быструю и гигиеничную сушку.

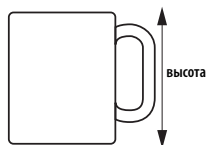

16C414

11,1 x 10,95 cm

РАЗМЕР ОТДЕЛЕНИЙ



16 ОТДЕЛЕНИЙ

	МАКС. ВЫСОТА	6,6 cm	10,7 cm	14,9 cm
КОД		16C258	16C414	16C578
ШТ. В УПАКОВКЕ		6	5	4
ДОП. СЕКЦИИ		10,1 cm	14,3 cm	18,4 cm

«СКЛАДСКИЕ АРТИКУЛЫ И ЦВЕТА НА ЕВРОПЕЙСКОМ СКЛАДЕ»

16C258, 16C414, 16C578, 20C258, 20C414: (151)

11,1 x 8,73 cm

РАЗМЕР ОТДЕЛЕНИЙ



20 ОТДЕЛЕНИЙ

	МАКС. ВЫСОТА	6,6 cm	10,7 cm
КОД		20C258	20C414
ШТ. В УПАКОВКЕ		6	5
ДОП. СЕКЦИИ		10,1 cm	14,3 cm



10,4 x 11,1 cm

РАЗМЕР ОТДЕЛЕНИЙ



8 ОТДЕЛЕНИЙ

	МАКС. ВЫСОТА	6,6 cm	10,7 cm
КОД		8HC258	8HC414
ШТ. В УПАКОВКЕ		6	5
ДОП. СЕКЦИИ		10,1 cm	14,3 cm

Подносы для стаканов

Цвет: бежевый (133).

- Ребристая поверхность упрощает слив воды и сушку.
- Вмещает по 20 стаканов или 12 чашек на каждом уровне.



StoreSafe



Макс. внутр. диам. верхнего края стакана или бокала:
GK2000: 6,6 cm

Макс. внутр. диам. верхнего края чашки:
KK1200: 7,4 cm

10,4 x 8,73 cm

РАЗМЕР ОТДЕЛЕНИЙ



10 ОТДЕЛЕНИЙ

	МАКС. ВЫСОТА	6,6 cm	10,7 cm
КОД		10HC258	10HC414
ШТ. В УПАКОВКЕ		6	5
ДОП. СЕКЦИИ		10,1 cm	14,3 cm

КОД	РАЗМЕРЫ	ШТ. В УПАКОВКЕ
Подносы для стаканов		
GK2000 (Regal)	35,6 x 45,7 cm	12
Подносы для чашек		
KK1200 (Regal)	35,4 x 45,4	12

Цвет базовых стоек: мягко-серый (151). Цвет дополнительной стойки: мягко-серый (151). Производится индивидуализация дизайна. См. раздел «Индивидуализация дизайна и цветовое кодирование».

ПРИНАДЛЕЖНОСТИ СТОЕК CAMRACK®

Крышка Camrack® и тележка Camdolly®

- Закрывает и защищает полноразмерную стойку Camrack®, заполненную чистыми тарелками.
- При использовании в сочетании с тележкой Camdolly® образует передвижную гигиеничную систему хранения, предохраняющую от загрязнения не используемую посуду.

- Исключает необходимость использования грязных, бесполезных пластиковых упаковок и виниловых чехлов..



«СКЛАДСКИЕ АРТИКУЛЫ И ЦВЕТА НА ЕВРОПЕЙСКОМ СКЛАДЕ»

DRC2020: (180)
CDR2020, CDR2020H: (151)

КРЫШКА ДЛЯ ПОЛНОРАЗМЕРНОЙ СТОЙКИ	
КОД	DRC2020
НАРУЖНЫЕ РАЗМЕРЫ	50 x 50 x 2,4 cm

Шт. в упаковке: 1 Цвет: Серый (180).

	ТЕЛЕЖКА CAMDOLLY	ТЕЛЕЖКА CAMDOLLY С РУЧКОЙ
КОД	CDR2020	CDR2020H
ВНУТРЕННИЕ РАЗМЕРЫ	53 x 53 cm	53 x 53 cm
НАРУЖНЫЕ РАЗМЕРЫ	54,5 x 54,5 x 20,5 cm	54,5 x 59,5 x 94 cm
ГРУЗОПОДЪЕМНОСТЬ	159 кг	159 кг

Шт. в упаковке: 1. Цвет: Мягко-серый (151).
Ролики: диам. 10 см, 4 поворотных, без тормозов.

Стойка Camrack® IceExpress для льда

- Намного сокращает время подготовки к банкету.
- Позволяет одновременно заполнять льдом 25 стаканов.

- Уменьшает бой посуды и риск загрязнения.
- Лед заполняет стаканы, не рассыпаясь и не подтекая.

КОД	НАРУЖНЫЕ РАЗМЕРЫ
25SWGf	50,8 x 50,8 x 3,18 cm

Шт. в упаковке: 1 Цвет: черный (110).



ПРАВИЛЬНЫЙ ВЫБОР СТОЕК CAMRACK

Выбор стоек Camrack правильного размера
Фирма Cambro предлагает несколько методов, позволяющих быстро найти стойку Camrack правильного размера.

1. www.cambro.com/myscamracks

Для быстрого поиска необходимой льюльки перейдите на веб-сайт www.cambro.com/myscamracks. Выберите элемент, введите его размеры и количество, и соответствующая льюлька Camrack немедленно отобразится на странице.

2. **Каталог продукции фирмы Cambro**
В конце этого раздела вы найдете справочные таблицы для быстрого определения размеров стеклотары на ножках и стаканов.

3. **Торговые представители фирмы Cambro**
Обратитесь к местному представителю фирмы Cambro — он поможет вам найти стойку Camrack®, тележки и

крышки, подходящие к вашим стаканам и тарелкам. Для того, чтобы найти местного торгового представителя фирмы, просмотрите перечень в последнем разделе этого каталога, посетите сайт www.cambro.com или позвоните в отдел обслуживания заказчиков фирмы Cambro по тел. 800 833 3003.

4. **Отправка образцов в фирму Cambro**
Отправьте образцы стаканов и бокалов по следующему адресу:

CAMBRO
Customer Service Department
5801 Skylab Road
Huntington Beach, CA 92647
Пожалуйста, не забудьте указать все координаты вашего представителя; кроме того, поясните, какие стойки Camrack вы желаете использовать — полноразмерные или половинного размера.

Как правильно выбрать льюльку Cambro.

1. Чтобы определить количество отделений, измерьте диаметр бокала или стакана в самом широком месте.
2. Чтобы определить высоту отделений, измерьте полную высоту бокала или стакана до верхней кромки.

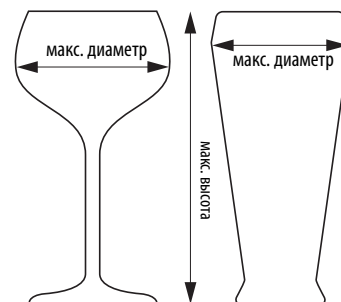

Загрузите приложение Cambro:

Найдите подходящую стойку Camrack для бокалов, указав их высоту и максимальный диаметр.



БАЗОВЫЕ СТОЙКИ CAMRACK®

- Для кастрюль, сковород, мисок и кухонной утвари большой вместимости, посуды, используемой при обслуживании, и демонстрационной посуды.
- Стойки половинного размера очень удобны при хранении посуды и утвари, используемых официантами по мере необходимости.

«СКЛАДСКИЕ АРТИКУЛЫ И ЦВЕТА НА ЕВРОПЕЙСКОМ СКЛАДЕ»
 BR258, BR414, BR578, BR712: (110), (119), (151), (163), (184), (167), (168), (186), (414), (416)
 CRPHDG2878: (000)



BR578

ПОЛНОРАЗМЕРНЫЕ БАЗОВЫЕ СТОЙКИ

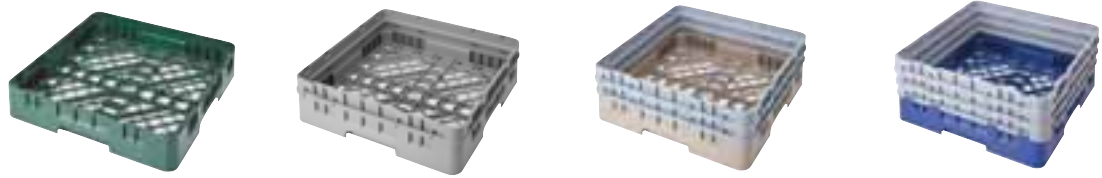

	ПОЛНОРАЗМЕРНАЯ СТОЙКА	С 1 ДОП. СЕКЦИЕЙ	С 2 ДОП. СЕКЦИЯМИ	С 3 ДОП. СЕКЦИЯМИ
КОД	BR258	BR414	BR578	BR712
ВНУТР. ВЫСОТА СТОЙКИ.	8,3 cm	12,4 cm	16,5 cm	20,6 cm
НАРУЖНАЯ ВЫСОТА СТОЙКИ	10,1 cm	14,3 cm	18,4 cm	22,5 cm
ШТ. В УПАКОВКЕ	6	5	4	3

БАЗОВЫЕ СТОЙКИ ПОЛОВИННОГО РАЗМЕРА



	СТОЙКА ПОЛОВИННОГО РАЗМЕРА	С 1 ДОП. СЕКЦИЕЙ	С 2 ДОП. СЕКЦИЯМИ	С 3 ДОП. СЕКЦИЯМИ
КОД	HBR258	HBR414	HBR578	HBR712
ВНУТР. ВЫСОТА СТОЙКИ.	8,3 cm	12,4 cm	16,5 cm	20,6 cm
НАРУЖНАЯ ВЫСОТА СТОЙКИ	10,1 cm	14,3 cm	18,4 cm	22,5 cm
ШТ. В УПАКОВКЕ	6	5	4	3

Удерживающая решетка

Удерживает на месте легкую посуду во время мойки. Решетки предназначены для полноразмерных стоек Camrack общего назначения.



CRPHDG2878

ПОЛНОРАЗМЕРНАЯ УДЕРЖИВАЮЩАЯ РЕШЕТКА

КОД	CRPHDG2878
Шт. в упаковке: 6	Цвета: Серый (000).

Цвета базовых стоек:

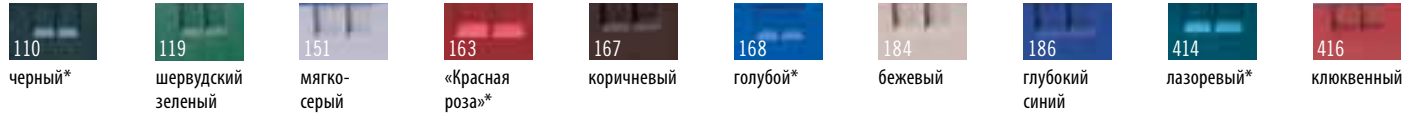

*Только полноразмерные. Цвет дополнительной стойки: мягко-серый (151). Производится индивидуализация дизайна. См. раздел «Индивидуализация дизайна и цветовое кодирование». Для того, чтобы получить точное представление о цветах, попросите торгового представителя предоставить образцы материалов. Со специальными заказами обращайтесь в отдел обслуживания заказчиков.

ШТЫРЬКОВЫЕ СТОЙКИ CAMRACK® ПОЛНОГО РАЗМЕРА И СТОЙКА ДЛЯ ПОДНОСОВ

Стандартная штырьковая стойка 9 х 9

- Предназначена для тарелок и мисок различных диаметров, блюд.
- На стандартной штырьковой стойке размещаются:
 - восемнадцать тарелок 25,4 см;
 - двенадцать тарелок 30,5 см;
 - двадцать семь тарелок 19 см;
 - или
 - девять подносов 36 х 46 см.

Штырьковая стойка 5 х 9

- Для стандартных тарелок, установленных в одинаковой ориентации, и глубоких блюд, мисок и крышек блюд, установленных в противоположной ориентации.
- При использовании 5 рядов вмещает до десяти мисок 25,4 см, глубоких блюд или крышек блюд.

- При использовании 9 рядов вмещает:
 - восемнадцать тарелок 25,4 см;
 - двенадцать тарелок 30,5 см;
 - двадцать семь тарелок 19 см;
 - или
 - девять подносов 36 х 46 см.

Открытая стойка для подносов

- Для используемых в кафетерии подносов или полноразмерных поддонов.
- Открыта с одной стороны, что облегчает размещение и удаление подносов всех размеров.
- Вмещает до девяти вертикально установленных подносов.

«СКЛАДСКИЕ АРТИКУЛЫ И ЦВЕТА НА ЕВРОПЕЙСКОМ СКЛАДЕ»

PR59314, PR59500, OETR314: (151)



	9 х 9 РЯДОВ	9 х 9 РЯДОВ С 1 ДОП. СЕКЦИЕЙ	5 х 9 РЯДОВ	5 х 9 РЯДОВ С 1 ДОП. СЕКЦИЕЙ	ОТКРЫТАЯ СТОЙКА ДЛЯ ПОДНОСОВ
КОД	PR314	PR500	PR59314	PR59500	OETR314*
ВНУТР. ВЫСОТА СТОЙКИ.	8,3 cm	12,4 cm	8,3 cm	12,4 cm	8,3 cm
НАРУЖНАЯ ВЫСОТА СТОЙКИ	10,1 cm	14,3 cm	10,1 cm	14,3 cm	10,1 cm
ШТ. В УПАКОВКЕ	6	5	6	5	6

Цвет: мягко-серый (151). Цвет дополнительной стойки: мягко-серый (151). Производится индивидуализация дизайна. См. раздел «Индивидуализация дизайна и цветовое кодирование». Для того, чтобы получить точное представление о цветах, попросите торгового представителя предоставить образцы материалов. Со специальными заказами обращайтесь в отдел обслуживания заказчиков. *Предлагаются дополнительные секции ко всем штырьковым стойкам, кроме OETR314.

СТОЙКИ CAMRACK И ЦИЛИНДР ДЛЯ СТОЛОВЫХ ПРИБОРОВ, ПОЛНОРАЗМЕРНЫЕ И ПОЛОВИННОГО РАЗМЕРА

- Корзина с 8 отделениями входит в полноразмерную стойку или в стойку половинного размера. Проволочные ручки сдвигаются вниз, что упрощает хранение.
- Цилиндр для тарелок подходит к полноразмерной стойке Camrack с 9 отделениями и к модели TDCR12 тележки Cambro для подносов и посуды.

«СКЛАДСКИЕ АРТИКУЛЫ И ЦВЕТА НА ЕВРОПЕЙСКОМ СКЛАДЕ»

FR258, 8FB434, 8FBNH434: (151)

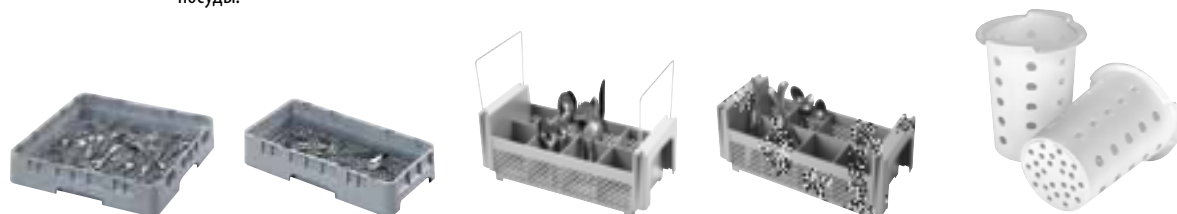

	ПОЛНОРАЗМЕРНАЯ СТОЙКА ДЛЯ СТОЛ. ПРИБ	СТОЙКА ДЛЯ СТОЛ. ПРИБ. ПОЛОВИН. РАЗМЕРА	КОРЗИНА ПОЛОВИН. РАЗМ. ДЛЯ СТОЛ. ПРИБ., С 8 ОТДЕЛ.	КОРЗИНА ПОЛОВИН. РАЗМ. ДЛЯ СТОЛ. ПРИБ., С 8 ОТДЕЛ.	ЦИЛИНДР ДЛЯ СТОЛ. ПРИБ.
КОД	FR258	HFR258	8FB434* С ручками	8FBNH434* Без ручек	FWC56
ВНУТР. ВЫСОТА СТОЙКИ.	6,7 cm	6,7 cm	12 cm	12 cm	ширина 11,4 cm
НАРУЖНАЯ ВЫСОТА СТОЙКИ	10,1 cm	10,1 cm	18,4 cm	18,4 cm	высота 14 cm
ШТ. В УПАКОВКЕ	6	6	6	6	12

Цвет: мягко-серый (151). Цвет дополнительной стойки: мягко-серый (151). Цвет цилиндров для столовых приборов: Бежевый (148). Производится индивидуализация дизайна. См. раздел «Индивидуализация дизайна и цветовое кодирование». Для того, чтобы получить точное представление о цветах, попросите торгового представителя предоставить образцы материалов. Со специальными заказами обращайтесь в отдел обслуживания заказчиков. * Предлагается дополнительные секции ко всем штырьковым стойкам, кроме OETR314.

СИСТЕМА КОМПОНЕНТОВ СТОЕК CAMRACK®

Благодаря системе Camrack заказчик может выбирать, по мере необходимости, стойки, соответствующие его изменяющимся требованиям. Информацию об оформлении заказов на поставку специальных компонентов и инструкции по сборке стоек можно получить у местного торгового представителя или в отделе обслуживания заказчиков.

АССОРТИМЕНТ:

- любые готовые, собранные модели стоек Camrack, указанные в этом каталоге;
- стойки Camrack, изготовленные по заказу в соответствии с особыми требованиями; или
- индивидуальные компоненты стоек Camrack для оптовых торговых представителей, запасующих и собирающих эти стойки по мере необходимости.

Цвета базовых стоек:
шервудский зеленый (119), мягко-серый (151), коричневый (167), бежевый (184), глубокий синий (186), клюквенный (416), черный (110)*, красный (163)*, синий (168)*, бирюзовый (414)*.

Цвет стоек для чашек: мягко-серый (151).

Цвет дополнительной стойки: мягко-серый (151).

.....
Производится индивидуализация дизайна.
.....

Полноразмерные базовые стойки защищены патентом США № 412,607.

Базовые стойки половинного размера защищены патентом США № 404,176.

.....
* Только полноразмерные.
.....

«СКЛАДСКИЕ АРТИКУЛЫ И ЦВЕТА НА ЕВРОПЕЙСКОМ СКЛАДЕ»

9E1, 9E2, 16E1, 16E2, 16E4, 16E5, 20E2, 20GE1, 20GE2, 20GE4, 20GE5, 25E1, 25E2, 25E4, 25E5, 30GE1, 30GE2, 36E1, 36E2, 36E4, 36E5, 49E1, 49E2, 16C258, 20C258: (151)
BR258: (110), (119), (151), (163), (184), (167), (168), (186), (414), (416)
E3: (151)

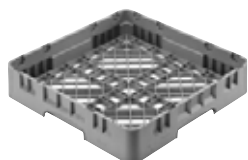

BR = полноразмерная базовая стойка



HBR = базовая стойка половинного размера



E1 = полноразмерная дополнительная секция с глубокими отделениями

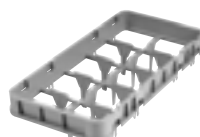

HE1 = дополнительная секция 1/2 размера с глубокими отделениями



E2 = полноразмерная дополнительная секция с отделениями 1/2 глубины



HE2 = дополнительная секция 1/2 размера с отделениями 1/2 глубины

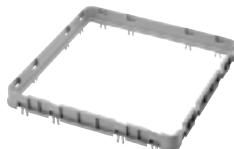

E3 = полноразмерная открытая дополнительная секция

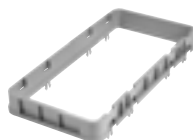

HE3 = открытая дополнительная секция 1/2 размера

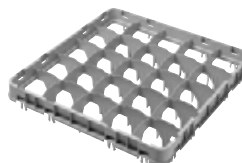

E4 = полноразмерная дополнительная секция с глубокими отделениями для низкопрофильных стеклоизделий на ножке

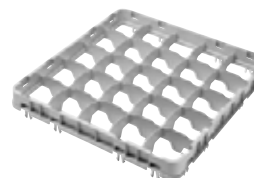

E5 = полноразмерная доп. секция с отделениями 1/2 глубины для низкопрофильных стеклоизделий на ножке

К стойкам E4 и E5 подходят только дополнительные секции E3.

КОМПОНЕНТЫ СИСТЕМЫ CAMRACKS

КОД	ОПИСАНИЕ	НАРУЖНЫЕ РАЗМЕРЫ	ВНУТР. ОТДЕЛЕНИЕ	ВНУТР. ВЫСОТА СТОЙКИ	ШТ. В УПАКОВКЕ
полноразмерная базовая стойка					
BR258*	Полноразмерная стойка	500 x 500 x 101 mm	457 x 457 mm	67 mm	6
базовая стойка половинного размера					
HBR258	Базовая стойка 1/2 размера	500 x 250 x 101	464 x 213	67	6
Стойки для чашек полного размера					
16C258	Стойка для чашек полного размера с 16 отделениями	500 x 500 x 101	111 x 111	67	6
20C258	Стойка для чашек полного размера с 20 отделениями	500 x 500 x 101	111 x 89	67	6
Стойки для чашек половинного размера					
8HC258	Стойка для чашек половинн. размера с 8 отделениями	500 x 250 x 101	105 x 113	67	6
10HC258	Стойка для чашек половинн. размера с 10 отделениями	500 x 250 x 101	105 x 89	67	6
Дополнительные секции полной высоты – E1 и GE1					
9E1	Доп. секция полной высоты с 9 отделениями	499 x 499 x 51	150 x 150	41	12
16E1	Доп. секция полной высоты с 16 отделениями	499 x 499 x 51	111 x 111	41	12
20GE1	Доп. секция полной высоты с 20 отделениями	499 x 499 x 51	98 x 98	41	12
25E1	Доп. секция полной высоты с 25 отделениями	499 x 499 x 51	89 x 89	41	12
30GE1	Доп. секция полной высоты с 30 отделениями	499 x 499 x 51	79 x 79	41	12
36E1	Доп. секция полной высоты с 36 отделениями	499 x 499 x 51	73 x 73	41	12
49E1	Доп. секция полной высоты с 49 отделениями	499 x 499 x 51	62 x 62	41	12

СИСТЕМА КОМПОНЕНТОВ СТОЕК CAMRACK®

КОД	ОПИСАНИЕ	НАРУЖНЫЕ РАЗМЕРЫ	ВНУТР. ОТДЕЛЕНИЕ	ВНУТР. ВЫСОТА СТОЙКИ	ШТ. В УПАКОВКЕ
Дополнительные секции половинной высоты – E2					
9E2	Доп. секция половин. высоты с 9 отделениями	499 x 499 x 51 mm	150 x 150 mm	41 mm	12
16E2	Доп. секция половин. высоты с 16 отделениями	499 x 499 x 51	111 x 111	41	12
20E2	Доп. секция половин. высоты с 20 отделениями (только для чашек)	499 x 499 x 51	111 x 89	41	12
20GE2	Доп. секция половин. высоты с 20 отделениями	499 x 499 x 51	98 x 98	41	12
25E2	Доп. секция половин. высоты с 25 отделениями	499 x 499 x 51	89 x 89	41	12
30GE2	Доп. секция половин. высоты с 30 отделениями	499 x 499 x 51	79 x 79	41	12
36E2	Доп. секция половин. высоты с 36 отделениями	499 x 499 x 51	73 x 73	41	12
49E2	Доп. секция половин. высоты с 49 отделениями	499 x 499 x 51	62 x 62	41	12
Открытая дополнительная секция – E3					
E3	Открытая доп. секция с отделениями	499 x 499 x 51	457 x 457	41	12
Полноразмерные низкопрофильные доп. секции полной высоты для стеклоизделий на ножке – E4					
16E4	Низкопрофильная доп. секция с 16 отделениями	499 x 499 x 51	111 x 111	41	12
20GE4	Низкопрофильная доп. секция с 20 отделениями	499 x 499 x 51	98 x 98	41	12
25E4	Низкопрофильная доп. секция с 25 отделениями	499 x 499 x 51	89 x 89	41	12
36E4	Низкопрофильная доп. секция с 36 отделениями	499 x 499 x 51	73 x 73	41	12
Полноразмерные низкопрофильные доп. секции половинной высоты для стеклоизделий на ножке – E5					
16E5	Низкопрофильная доп. секция с 16 отделениями	499 x 499 x 51	111 x 111	41	12
20GE5	Низкопрофильная доп. секция с 20 отделениями	499 x 499 x 51	98 x 98	41	12
25E5	Низкопрофильная доп. секция с 25 отделениями	499 x 499 x 51	89 x 89	41	12
36E5	Низкопрофильная доп. секция с 36 отделениями	499 x 499 x 51	73 x 73	41	12
Дополнительные секции полной высоты половинного размера – HE1					
8HE1	Доп. секция полной высоты с 8 отделениями	502 x 252 x 51	105 x 113	41	12
10HE1	Доп. секция полной высоты с 10 отделениями	502 x 252 x 51	105 x 89	41	12
17HE1	Доп. секция полной высоты с 17 отделениями	502 x 252 x 51	74 Диаметр	41	12
Дополнительные секции половинной высоты половинного размера – HE2					
8HE2	Доп. секция половинной высоты с 8 отделениями	502 x 252 x 51	105 x 113	41	12
10HE2	Доп. секция половинной высоты с 10 отделениями	502 x 252 x 51	105 x 89	41	12
17HE2	Доп. секция половинной высоты с 17 отделениями	502 x 252 x 51	74 Диаметр	41	12
Открытая дополнительная секция половинного размера – HE3					
HE3	Открытая доп. секция половинного размера	502 x 252 x 51	464 x 213	41	12

Цвета базовых стоек: шервудский зеленый (119), мягко-серый (151), коричневый (167), бежевый (184), глубокий синий (186), клюквенный (416), черный (110)*, красный (163)*, синий (168)*, бирюзовый (414)*. Цвет стоек для чашек: мягко-серый (151). Цвет доп. секций: мягко-серый (151). * Цвет доступен только для полноразмерных стоек. Цвет всех дополнительных секций: светло-серый (151). Все кассеты в собранном виде поставляются со светло-серыми (151) дополнительными секциями. Цвет стойки PlateSafe для тарелок: серый (000).



«СКЛАДСКИЕ АРТИКУЛЫ И ЦВЕТА НА ЕВРОПЕЙСКОМ СКЛАДЕ»

9E1, 9E2, 16E1, 16E2, 16E4, 16E5, 20E2, 20GE1, 20GE2, 20GE4, 20GE5, 25E1, 25E2, 25E4, 25E5, 30GE1, 30GE2, 36E1, 36E2, 36E4, 36E5, 49E1, 49E2, 16C258, 20C258: (151)
BR258: (110), (119), (151), (163), (184), (167), (168), (186), (414), (416)
E3: (151)

ИНДИВИДУАЛИЗАЦИЯ СТОЕК CAMRACK®

Индивидуализация стоек Camrack значительно упрощает точный учет и выбор инвентаря.

Предлагаются нанесенные методом горячей штамповки логотипы, пояснительные надписи и (или) стандартные символы содержимого

на 2 противоположных сторонах. Вы можете заказать также зажимы с предварительно отпечатанными надписями. Можно добавить до 4 зажимов, однако только в процессе сборки стоек Camrack или PlateSafe и только при использовании как минимум 1 дополнительной секции.



ЦВЕТ ОТТИСКА: БЕЛЫЙ

КАК ЗАКАЗАТЬ ОБРАЗЕЦ?

- Для того, чтобы заполнить и отправить запрос о предоставлении образца в фирму Cambro, обратитесь к местному представителю фирмы Cambro. Адреса представительства см. в последнем разделе каталога.
- Выберите размеры стойки, код изделия и цвет. Штампуются только одноцветные (белые) надписи.
- Выберите А) процесс горячего тиснения или В) ярлыки-защелки Camrack Clips.
- Укажите расположение штампа горячего тиснения или ярлыка-защелки на стойке. Максимальный размер оттиска: 102 мм в ширину и 31,7 мм в высоту. Максимальная ширина сплошного символа в надписи или логотипе горячего тиснения не должна превышать 102 мм. Если требуются строка или логотип большего размера, рекомендуется использовать контурные символы.
- Если выбран процесс А, предоставьте готовый к воспроизведению графический дизайн (только в цифровом формате). Запрос о предоставлении образца должен быть направлен в фирму Cambro ПЕРЕЖДЕ, чем вы предоставите графический дизайн. Если графический дизайн не завершен, предлагаются услуги художника-оформителя по доработке дизайна, оплачиваемые по тарифу ** в час.

- Отправьте графический дизайн по электронной почте представителю фирмы Cambro или в фирму Cambro по адресу personalizationcel@cambro.com. Заголовком электронного сообщения, содержащего графический дизайн, должно быть наименование дизайна; в сообщении должны содержаться фамилия, имя, номер телефона и почтовый и электронный адреса отправителя.

Размеры файла: Масштаб воспроизведения 100%, разрешение 300 точек на дюйм.

Тип файла: Adobe® Illustrator® и Photoshop®, или QuarkXpress®.

Формат файла: JPEG, TIFF и EPS.

Отправьте графический дизайн, записанный на компакт-диск, почтой по адресу: C.E.L. Customer Service, c/o Kelterstrasse 51 72669 Unterensingen, Germany.

7. С вопросами обращайтесь по телефонам: (49) 7022-90-100-0 или 714-230-4491.

8. До начала изготовления индивидуализированной продукции отдел обслуживания заказчиков фирмы Cambro должен получить по факсу подписанное заказчиком подтверждение заказа. Бланк подтверждения заказа прилагается к каждому образцу стойки с индивидуализированным дизайном.

СТАНДАРТНЫЕ СИМВОЛЫ И ОПИСАНИЯ ШТАМПОВ ГОРЯЧЕГО ТИСНЕНИЯ

Шаг 1. Выберите символ и соответствующую букву.

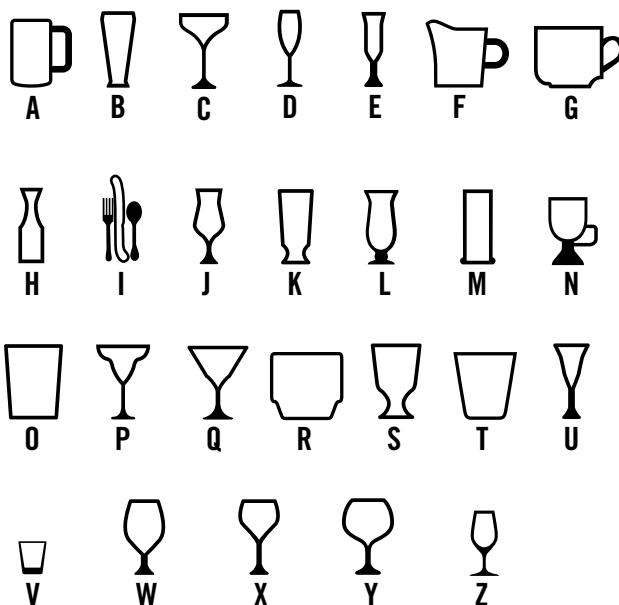

Шаг 2. Выберите формулировку и соответствующий номер. Доступно только на английском языке.

- | | | |
|--------------------|--------------------------|---------------------------|
| 1. Beer | 13. Flatware | 25. Rocks (Tumbler Style) |
| 2. Beer Mug | 14. Goblet | 26. Sherry |
| 3. Pilsner | 15. Grande | 27. Shot Glass |
| 4. Brandy | 16. Hi-Ball | 28. Sorbet |
| 5. Champagne | 17. Hurricane | 29. Water (Footed Style) |
| 6. Champagne Flute | 18. Iced Tea | 30. Water (Tumbler Style) |
| 7. Coffee Mug | 19. Irish Coffee | 31. White Wine |
| 8. Collins | 20. Juice | 32. Wine |
| 9. Cordial | 21. Margarita | 33. Red Wine |
| 10. Creamer | 22. Martini | 34. Port |
| 11. Cup | 23. Old Fashion | |
| 12. Decanter | 24. Rocks (Footed Style) | |

ВАРИАНТЫ ИНДИВИДУАЛИЗАЦИИ ДИЗАЙНА ГОРЯЧЕГО ТИСНЕНИЯ



ИНДИВИДУАЛИЗИРОВАННЫЕ ЛОГОТИП И (ИЛИ) ТЕКСТ



СТАНДАРТНЫЙ СИМВОЛ И ОПИСАНИЕ



ТОЛЬКО СТАНДАРТНЫЙ СИМВОЛ



ТОЛЬКО СТАНДАРТНОЕ ОПИСАНИЕ

ПЛАТА ЗА ИНДИВИДУАЛЬНЫЙ ДИЗАЙН

Разовая плата

** только в случае индивидуализированного горячего тиснения

Плата за подготовку

**

Плата за образец

**

Плата за тиснение

** за каждую сторону (не больше 2 сторон)

ЯРЛЫКИ-ЗАЩЕЛКИ

для стоек Drinkware (для стеклоизделий на ножке и стаканов) и PlateSafe (для тарелок), предварительно запечатанные

** каждый

** Цены можно узнать у торгового представителя фирмы Cambro.

ИДЕНТИФИКАЦИОННЫЕ ЯРЛЫКИ-ЗАЩЕЛКИ CAMBRACK®

- Единственная в отрасли система для работы с бокалами 4 в 1 стала еще лучше!
- Новые износостойкие ярлыки-защелки из АБС-пластика выдерживают высокие температуры промышленной машинной мойки.
- Практичная и экологичная замена утилизации имеющихся стоек и маркировке фломастерами, липкой лентой и настенными карточками.



ОТПЕЧАТАННЫЕ ЯРЛЫКИ-ЗАЩЕЛКИ (в упаковках по 6 штук) Цены можно узнать у торгового представителя фирмы Cambro.

	КОД
Beer	CECBE6000
Beer Mug	CECBM6000
Brandy	CECBR6000
Champagne	CECCH6000
Champagne Flute	CECCF6000
Coffee Mug	CECCM6000
Collins	CECCL6000
Cordial	CECCO6000
Creamer	CECCR6000
Cup	CECCP6000
Decanter	CECDC6000
Flatware	CECFL6000

	КОД
Goblet	CECGO6000
Grande	CECGR6000
Hi-Ball	CECHB6000
Hurricane	CECHU6000
Iced Tea	CECIT6000
Irish Coffee	CECIC6000
Juice	CECJU6000
Margarita	CECMG6000
Martini	CECMT6000
Old Fashion	CECOF6000
Pilsner	CECPI6000
Red Wine	CECRW6000

	КОД
Rocks (Footed Style)	CECRF6000
Rocks (Tumbler Style)	CECRT6000
Sherry	CECSH6000
Shot Glass	CECSG6000
Sorbet	CECSB6000
Water (Footed Style)	CECWF6000
Water (Tumbler Style)	CECWT6000
White Wine	CECWW6000
Wine	CECWI6000
Port	CECPO6000
	CECBL6000 Чистый ярлык-защелка

«СКЛАДСКИЕ АРТИКУЛЫ И ЦВЕТА НА ЕВРОПЕЙСКОМ СКЛАДЕ»

CECGO6000, CECJU6000, CECMG6000, CECMT6000, CECOF6000, CECRW6000, CECWW6000, CECBE6000, CECCF6000, CECBL6000

(Предлагается только на английском языке)

- Позволяет перевозить штабели поддонов.
- Помогает персоналу безопасно перемещать тяжелые грузы.
- Изготавливается из чрезвычайно прочного пластика, не деформирующегося, не растрескивающегося, не ржавеющего и устойчивого к коррозии.
- Ролики усиленной конструкции.
- Выбирайте модели с поручнями и задними колесами большого диаметра.

Цвета: кофейно-бежевый (157), темно-коричневый (131), черный (110), синевато-серый (401), серый (180).

Цвета изделий CDR2020, CDR2020H: мягко-серый (151).

Типы роликов

- A:** ролики 12,7 см: 2 с фиксатором, 2 поворотных, 1 с тормозом.
B: ролики 7,6 см: 4 поворотных, без тормозов.
C: ролики 25,4 см, 2 на кажд., поворотные ролики 12,7 см, 1 с тормозом.
D: ролики 8,9 см: 4 поворотных, без тормозов.

Доставляются посылочной почтой.: CDR2020, CDR2020H, CD2020, CD1420, CD2028, CD1313, CD1327, CD100, CD160, CD200, CD300, CD400, CD1826PDB, 2030UT и 4005TP.

Тележек Camdolly в упаковке: 1

* Изделие CDR2020H не зарегистрировано Национальным (США) санитарным фондом.

«СКЛАДСКИЕ АРТИКУЛЫ И ЦВЕТА НА ЕВРОПЕЙСКОМ СКЛАДЕ»

CDR2020, CDR2020H: (151)

Для посудных стоек

НАРУЖНЫЕ РАЗМЕРЫ Ш x Г x В	54,5 x 53 x 18,7 cm
ВНУТРЕННИЕ РАЗМЕРЫ Ш x Г	53 x 53 cm

159 КГ ВМЕСТИМОСТЬ	D ТИПЫ РОЛИКОВ
-----------------------	-------------------



CDR2020

НАРУЖНЫЕ РАЗМЕРЫ Ш x Г x В	53 x 64,1 x 92,7 cm
ВНУТРЕННИЕ РАЗМЕРЫ Ш x Г	53 x 53 cm

159 КГ ВМЕСТИМОСТЬ	D ТИПЫ РОЛИКОВ
-----------------------	-------------------



CDR2020H*
С хромированной ручкой.

Для подносов 46 x 66 см и плоских поддонов

НАРУЖНЫЕ РАЗМЕРЫ Ш x Г x В	50,8 x 80 x 97,2 cm
ВНУТРЕННИЕ РАЗМЕРЫ Ш x Г	46 x 66 cm

Вмещает: UPC101

136 КГ ВМЕСТИМОСТЬ	A ТИПЫ РОЛИКОВ
-----------------------	-------------------



CD1826H

НАРУЖНЫЕ РАЗМЕРЫ Ш x Г x В	57 x 57 x 21 cm
ВНУТРЕННИЕ РАЗМЕРЫ Ш x Г	51,1 x 51,1 cm

Также вмещает: 500LCD, 350LCD, 250LCD, 1000LCD, UC1000

136 КГ ВМЕСТИМОСТЬ	B ТИПЫ РОЛИКОВ
-----------------------	-------------------



CD2020

НАРУЖНЫЕ РАЗМЕРЫ Ш x Г x В	59,7 x 82,6 x 93 cm
ВНУТРЕННИЕ РАЗМЕРЫ Ш x Г	47 x 66 cm

Вмещает: UPC101

136 КГ ВМЕСТИМОСТЬ	C ТИПЫ РОЛИКОВ
-----------------------	-------------------



CD1826HB

НАРУЖНЫЕ РАЗМЕРЫ Ш x Г x В	56,5 x 65,7 x 93,7 cm
ВНУТРЕННИЕ РАЗМЕРЫ Ш x Г	51,5 x 51,5 cm

Также вмещает: 250LCD, 350LCD, 500LCD, 1000LCD

159 КГ ВМЕСТИМОСТЬ	B ТИПЫ РОЛИКОВ
-----------------------	-------------------



CD2020H

Для коробок с тестом для пиццы

См. также коробки под тесто для пиццы на стр. 146

НАРУЖНЫЕ РАЗМЕРЫ Ш x Г x В	50,5 x 71 x 26 cm
ВНУТРЕННИЕ РАЗМЕРЫ Ш x Г	44,5 x 64,5 cm

Вмещает: DB18263CW, DB18266CW, DB18263P

136 КГ ВМЕСТИМОСТЬ	A ТИПЫ РОЛИКОВ
-----------------------	-------------------



CD1826PDB
Предлагаются дополнительные ремни.

НАРУЖНЫЕ РАЗМЕРЫ Ш x Г x В	66,7 x 67,3 x 93 cm
ВНУТРЕННИЕ РАЗМЕРЫ Ш x Г	52 x 52,5 cm

Также вмещает: 250LCD, 350LCD, 500LCD

159 КГ ВМЕСТИМОСТЬ	C ТИПЫ РОЛИКОВ
-----------------------	-------------------



CD2020HB

ТЕЛЕЖКИ CAMDOLLY®

Для контейнеров Camcarrier® и Camtainer®

НАРУЖНЫЕ РАЗМЕРЫ Ш x Г x В 50 x 73 x 27 cm

ВНУТРЕННИЕ РАЗМЕРЫ Ш x Г 44 x 66,5 cm

Вмещает: 100MPC, UPC100, UC250, UC500, 250LCD, 350LCD, 500LCD

136 КГ ВМЕСТИМОСТЬ	A ТИПЫ РОЛИКОВ
------------------------------	--------------------------



CD100



НАРУЖНЫЕ РАЗМЕРЫ Ш x Г x В 50 x 84 x 92 cm

ВНУТРЕННИЕ РАЗМЕРЫ Ш x Г 45 x 67,5 cm

Вмещает: 100MPC, UC250, UC500, 250LCD, 350LCD, 500LCD

159 КГ ВМЕСТИМОСТЬ	A ТИПЫ РОЛИКОВ
------------------------------	--------------------------



CD100H



НАРУЖНЫЕ РАЗМЕРЫ Ш x Г x В 60 x 83,5 x 93 cm

ВНУТРЕННИЕ РАЗМЕРЫ Ш x Г 44,5 x 68 cm

Вмещает: 100MPC, UPC100, UC250, UC500, 250LCD, 350LCD, 500LCD

159 КГ ВМЕСТИМОСТЬ	C ТИПЫ РОЛИКОВ
------------------------------	--------------------------



CD100HB



НАРУЖНЫЕ РАЗМЕРЫ Ш x Г x В 42 x 62 x 26,5 cm

ВНУТРЕННИЕ РАЗМЕРЫ Ш x Г 36 x 56 cm

Вмещает: UPC140, UPC160, UPC180, UPCS140, UPCS160, UPCS180, UPCSS160

136 КГ ВМЕСТИМОСТЬ	A ТИПЫ РОЛИКОВ
------------------------------	--------------------------



CD160



НАРУЖНЫЕ РАЗМЕРЫ Ш x Г x В 49 x 65 x 26,5 cm

ВНУТРЕННИЕ РАЗМЕРЫ Ш x Г 43 x 59 cm

Вмещает: 300MPC, 1318MTC, UC1000, 1000LCD

159 КГ ВМЕСТИМОСТЬ	A ТИПЫ РОЛИКОВ
------------------------------	--------------------------



CD300



НАРУЖНЫЕ РАЗМЕРЫ Ш x Г x В 61 x 89,5 x 93 cm

ВНУТРЕННИЕ РАЗМЕРЫ Ш x Г 56 x 72,5 cm

Вмещает: 1826MTC

159 КГ ВМЕСТИМОСТЬ	A ТИПЫ РОЛИКОВ
------------------------------	--------------------------



CD1826MTC



НАРУЖНЫЕ РАЗМЕРЫ Ш x Г x В 70 x 88,5 x 93,5 cm

ВНУТРЕННИЕ РАЗМЕРЫ Ш x Г 55,5 x 72,5 cm

Вмещает: 1826MTC

159 КГ ВМЕСТИМОСТЬ	C ТИПЫ РОЛИКОВ
------------------------------	--------------------------



CD1826MTC HB



НАРУЖНЫЕ РАЗМЕРЫ Ш x Г x В 48,5 x 76,5 x 92 cm

ВНУТРЕННИЕ РАЗМЕРЫ Ш x Г 43 x 59 cm

Вмещает: 300MPC, 1318MTC, UC1000, 1000LCD

159 КГ ВМЕСТИМОСТЬ	A ТИПЫ РОЛИКОВ
------------------------------	--------------------------



CD300H



НАРУЖНЫЕ РАЗМЕРЫ Ш x Г x В 60 x 76 x 92 cm

ВНУТРЕННИЕ РАЗМЕРЫ Ш x Г 44 x 60 cm

Вмещает: 300MPC, 1318MTC, UC1000, 1000LCD

159 КГ ВМЕСТИМОСТЬ	C ТИПЫ РОЛИКОВ
------------------------------	--------------------------



CD300HB



НАРУЖНЫЕ РАЗМЕРЫ Ш x Г x В 53 x 70 x 23 cm

ВНУТРЕННИЕ РАЗМЕРЫ Ш x Г 46 x 63,5 cm

Вмещает: UPC400, UPCS400, UPCN400

136 КГ ВМЕСТИМОСТЬ	A ТИПЫ РОЛИКОВ
------------------------------	--------------------------



с дополнительным привязным ремнем.



«СКЛАДСКИЕ АРТИКУЛЫ И ЦВЕТА НА ЕВРОПЕЙСКОМ СКЛАДЕ»

CD400: (401)

ТЕЛЕЖКИ CAMDOLLY®

Для молочных ящиков и коробок с банками 10-го размера

НАРУЖНЫЕ РАЗМЕРЫ Ш x Г x В 41,28 x 55,25 x 21,11 cm

ВНУТРЕННИЕ РАЗМЕРЫ Ш x Г 35,24 x 49,05 cm

Вмещает: молочные упаковки 35,6 x 48,3 см и упаковки банок № 10

159 КГ ВМЕСТИМОСТЬ	В ТИПЫ РОЛИКОВ
-----------------------	-------------------



НАРУЖНЫЕ РАЗМЕРЫ Ш x Г x В 56,6 x 77 x 21 cm

ВНУТРЕННИЕ РАЗМЕРЫ Ш x Г 49,5 x 71 cm

Вмещает: молочные упаковки 35,6 x 48,3 см, упаковки банок № 10 и УРС101, 300МРС, УРС400, 100МРС, УРС100

159 КГ ВМЕСТИМОСТЬ	В ТИПЫ РОЛИКОВ
-----------------------	-------------------



НАРУЖНЫЕ РАЗМЕРЫ Ш x Г x В 41 x 41 x 21 cm

ВНУТРЕННИЕ РАЗМЕРЫ Ш x Г 35 x 35 cm

Вмещает: молочные упаковки 33 x 33 см

114 КГ ВМЕСТИМОСТЬ	В ТИПЫ РОЛИКОВ
-----------------------	-------------------



НАРУЖНЫЕ РАЗМЕРЫ Ш x Г x В 40,6 x 73,7 x 21 cm

ВНУТРЕННИЕ РАЗМЕРЫ Ш x Г 34,6 x 67,6 cm

Вмещает: молочные упаковки 33 x 33 см и упаковки банок № 10

136 КГ ВМЕСТИМОСТЬ	В ТИПЫ РОЛИКОВ
-----------------------	-------------------



ПОДСОБНЫЕ ТЕЛЕЖКИ

• Позволяют перевозить грузы до 272 Кг.

• Широкая платформа упрощает загрузку, а встроенные ручки облегчают маневрирование.

• Все модели оснащены роликами усиленной конструкции диаметром 12,7 см, закрепленными болтами на вплавленных металлических опорных пластинах.

Цвета: кофейно-бежевый (157), темно-коричневый (131), черный (110), синевато-серый (401), серый (180).

Ролики диам: 12,7 см: 2 с фиксатором, 2 поворотных, 1 с тормозом.

Подсобных тележек в упаковке: 1



НАРУЖНЫЕ РАЗМЕРЫ Ш x Г x В 50 x 81,5 x 98 cm

ГРУЗОВАЯ ПЛОЩАДКА 50 x 75 cm

272 КГ
ВМЕСТИМОСТЬ



2030UT
С хромированной ручкой.
УТНСТР
Ремень длиной 508 см

НАРУЖНЫЕ РАЗМЕРЫ Ш x Г x В 63,2 x 106 x 93,3 cm

ГРУЗОВАЯ ПЛОЩАДКА 60 x 90,5 cm

272 КГ
ВМЕСТИМОСТЬ



2436UTH
УТНСТР
Ремень длиной 508 см

НАРУЖНЫЕ РАЗМЕРЫ Ш x Г x В 63,2 x 106 x 93,3 cm

ГРУЗОВАЯ ПЛОЩАДКА 60 x 90,5 cm

272 КГ
ВМЕСТИМОСТЬ



2436UTHS
С двумя ремнями.

Ремень для тележек Camdolly CD400 и CD1826PDB

КОД	ОПИСАНИЕ	НАР. РАЗМ.
400STR	Планка	500 см длиной

Шт. в упаковке: 1



ТЕЛЕЖКИ ДЛЯ ПОДНОСОВ, ТАРЕЛОК И СТОЛОВЫХ ПРИБОРОВ

Тележка для подносов и тарелок

- Открытые отделения вмещают подносы и тарелки самых различных размеров.
- Используется отдельно или в сочетании с присоединяемой секцией для ножей.
- Изготавливается из легко очищаемого полиэтилена, не ржавеющего, не отслаивающегося и устойчивого к коррозии.
- Скругленные углы литого корпуса не повредят мебель и стены.
- Литые ручки и поворотные ролики усиленной конструкции диаметром 15,2 см облегчают маневрирование.

Цвета: черный (110), синевато-серый (401), кофейно-бежевый (157), темно-коричневый (131), гранитно-серый (191), гранитно-зеленый (192).

Ролики диам. 15,2 см: все поворотные, 2 с тормозом.

Виниловый кожух не зарегистрирован Национальным санитарным фондом США.



Вместе с моделью TDCR12 поставляются цилиндры для столовых приборов и виниловый чехол.



Виниловый кожух поставляется для гигиеничного хранения (модель TDCR12).



TDCR12

КОД	ОПИСАНИЕ	НАРУЖНЫЕ РАЗМЕРЫ Д x Ш x В
TDCR12	Тележка со стойкой	97 x 58 x 105 см
TDC2029*	Только тележка	97 x 56,5 x 87
CR12	Только стойка для ножей	84 x 58 x 23
FWC56	Цилиндр для столовых приборов	Ш 11,4 x В 14

Шт. в упаковке: 1 FWC56, шт. в упаковке: 12

* Изделие TDC2029 не выпускается в черном (110) варианте.

Тележка для подносов и столовых приборов

- Позволяет аккуратно складывать подносы и другие принадлежности для самообслуживания.
- Поставляются с восемью прозрачными пищевыми лотками из поликарбоната для размещения тарелок, салфеток и не портящихся приправ.
- Вместе с тележкой поставляется также виниловый чехол.

Цвета: черный (110), синевато-серый (401), кофейно-бежевый (157), темно-коричневый (131), серый (180), гранитно-серый (191), гранитно-зеленый (192).

Ролики диам. 15,2 см: все поворотные, 2 с тормозом.

Виниловый кожух не зарегистрирован Национальным санитарным фондом США.



«СКЛАДСКИЕ АРТИКУЛЫ И ЦВЕТА НА ЕВРОПЕЙСКОМ СКЛАДЕ»

ТС1418: (401)



ТС1418

КОД	ОПИСАНИЕ	ШТ. В УПАКОВКЕ
ТС1418	Тележка с лотками и винил. кожухом	1

КОД	НАРУЖНЫЕ РАЗМЕРЫ Д x Ш x В	ГРУЗОПОДЪЕМНОСТЬ	МАКС. РАЗМЕР ЛОТКА	ВМЕСТИМОСТЬ ЛОТКА
ТС1418	82 x 54 x 116 см	227 Кг	36 x 46 см	180-200 в 2 стопах

Лотки рап для прилавков самообслуживания:

КОЛ-ВО, РАЗМЕРЫ	ВМЕСТИМОСТЬ
4 лотка размером GN 1/3, глубиной 10 см	каждый на 100 ножей, 100 ложек, 80 вилок
4 лотка размером GN 1/6, глубиной 10 см	для различных приправ



Виниловый кожух обеспечивает гигиеничное хранение (поставляется в комплекте).

РЕГУЛИРУЕМАЯ ТЕЛЕЖКА ДЛЯ ПОСУДЫ, СЕРИЯ S



Регулируемая тележка для посуды серии S

- Позволяет перевозить на одной тележке тарелки различных диаметров.
- Оснащена стойками, взаимное расположение которых легко регулируется.

Цвета изделий ADCS: черный (110), синевато-серый (401), серый (480), темно-коричневый (131).

Ролики диам.: 2 поворотных ролика диам. 12,7 см с тормозом и 2 диам. 25,4 см.

Виниловый кожух не зарегистрирован Национальным санитарным фондом США.

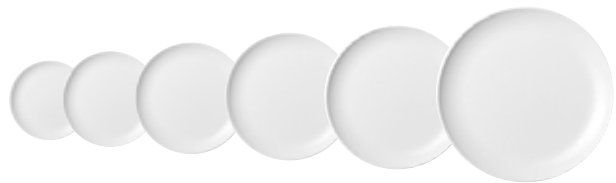

Вмещает тарелки и миски диаметром от 11,7 до 33 см

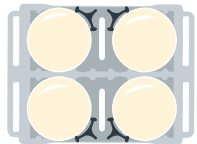

Тарелки диам.: 23,5 см - 33 см дюйм. 4 штабеля (по 60 шт.)
Макс. вместимость: 240 шт.

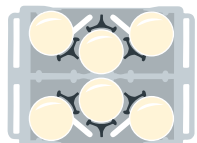

Тарелки диам.: 18,42 см - 23,5 см дюйм. 6 штабеля (по 60 шт.)
Макс. вместимость: 360 шт.

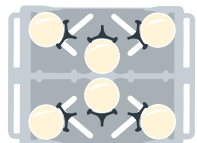

Тарелки диам.: 14,6 см - 18,42 см дюйм. 6 штабелей (по 45 шт.)
Макс. вместимость: 270 шт.

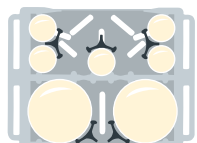

2 штабеля: диам.: 23,5 см - 33 см (по 60 шт.)
5 штабелей: диам. 12,6 см (по 45 шт.)
Макс. вместимость: 345 шт.

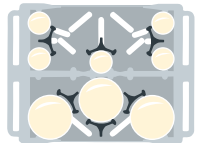

3 штабеля: диам. 18,42 см - 23,5 см (по 60 шт.)
5 штабелей: диам. 11,75 см (по 45 шт.)
Макс. вместимость: 405 шт.

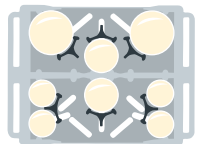

2 штабеля: диам. 18,42 см - 23,5 см (по 60 шт.)
2 штабеля: диам. 14,6 см - 18,42 см (по 45 шт.)
4 штабеля: диам.: 12,6 см (по 45 шт.)
Макс. вместимость: 390 шт.

УСТОЙЧИВАЯ, ПРОЧНАЯ КОНСТРУКЦИЯ

Арматурный стержень диаметром 1,27 см по всей высоте перегородки.

ПОВЫШЕННАЯ МАНЕВРЕННОСТЬ
Удобные вплавленные ручки с двух сторон.

ВМЕСТИМОСТЬ
Стойки длиной 49,5 см, вмещающие от 45 до 60 тарелок.

ИСКЛЮЧИТЕЛЬНАЯ ИЗНОСОСТОЙКОСТЬ
Усиленная конструкция из полиэтилена защищает посуду от обкалывания. Не крошится, не растрескивается, не ржавеет.

ЗАДНИЕ КОЛЕСА
Свободно поворачивающиеся, не оставляющие следов колеса диаметром 25,4 см.

ADCS

ПЕРЕДНИЕ РОЛИКИ
Поворотные ролики диам. 12,7 см с тормозом



Задняя ось диаметром 2 см из никелированной стали выдерживает нагрузку до 227 Кг.



С каждой тележкой поставляется виниловый чехол для гигиеничного хранения посуды.

«СКЛАДСКИЕ АРТИКУЛЫ И ЦВЕТА НА ЕВРОПЕЙСКОМ СКЛАДЕ»

ADCS: (110), (401), (480)

КОД	ADCS
КОЛ-ВО РАЗДЕЛИТЕЛЕЙ	6
КОЛ-ВО ТАРЕЛОК В СТОПЕ	Прибл. 45-60
НАРУЖНЫЕ РАЗМЕРЫ Ш x Д x В	73 x 96 x 81 см
Шт. в упаковке: 1	Для тарелок диаметром от 11,7 см до 33 см.

РЕГУЛИРУЕМАЯ ТЕЛЕЖКА ДЛЯ ПОСУДЫ (МОДЕЛЬ ADC33)

- Регулируемые перегородки обеспечивают полную универсальность.
- Безопасное хранение тарелок, мисок, блюдец и подносов разной формы и размера.
- Эргономичная, прочная и маневренная конструкция.

Цвета модели ADC33: темно-коричневый (131), синевато-серый (401).

Ролики диаметром 15 см: 4 поворотных с тормозом и 1 средний фиксированный.

В комплект входит виниловый чехол для гигиеничного хранения посуды. Чехол не зарегистрирован Национальным санитарным фондом США.



Модель ADC33 не поставляется из г. Индустри, штат Калифорния (США).

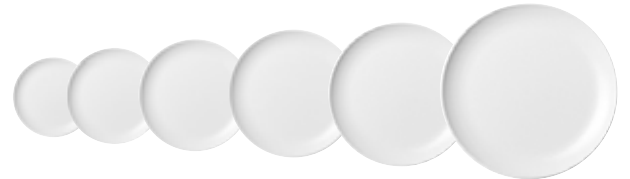

Вмещает тарелки и миски диаметром от 11 до 33 см

КОД	ADC33
КОЛ-ВО РАЗДЕЛИТЕЛЕЙ	6
КОЛ-ВО ТАРЕЛОК В СТОПЕ	Прибл. 45-60
НАРУЖНЫЕ РАЗМЕРЫ Ш x Д x В	76,2 x 98,43 x 90,17 см

Шт. в упаковке: 1

Удобные литые ручки с двух сторон обеспечивают компактность и маневренность модели ADC33.



ADC33

Поворотные ролики диаметром 15,24 см с тормозом в углах тележки.

Фиксированный ролик, закрепленный посередине, обеспечивает маневренность даже полностью загруженной тележки.

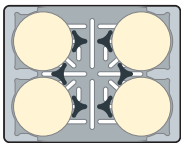

6 перегородок:
4 штабеля (11-33 см)
Круглые

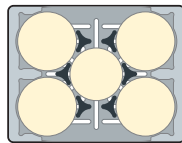

6 перегородок:
4 штабеля (11-33 см) Круглые +
1 штабель (17,5-30 см) Круглые

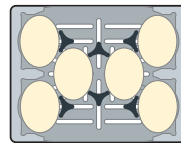

6 перегородок:
6 штабелей
(20,3-29,2 x 12,7-21,9 см)
Овальные

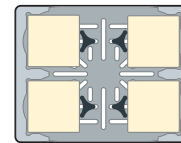

4 перегородок:
4 штабеля (25-28,8 см)
Квадратные

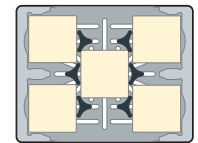

6 перегородок:
5 штабелей (24-27,9 см)
Квадратные

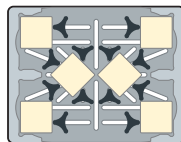

12 перегородок*:
6 штабелей (15,2-20,3 см)
Квадратные или круглые

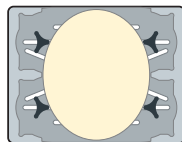

4 перегородок:
1 штабель (35-73,6 см) длинный х
максимальная ширина 59,9 см
Овальные подносы

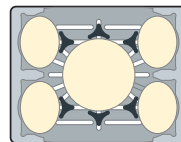

6 перегородок:
4 штабеля Овальные
(29,2 x 21,9 см); 1 штабель
40,6 см Круглые подносы

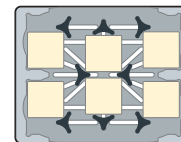

8 перегородок*:
6 штабелей (20,3 см)
Квадратные средние

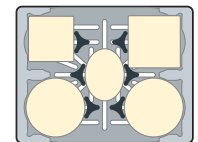

6 перегородок:
2 штабеля (33,7 см) Круглые
большие, 1 штабель (25,4 см)
Квадратные средние, 1 штабель
(29,2 см) Квадратные большие,
1 штабель (29,2 x 21,9 см)
Овальные средние

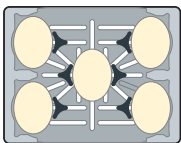

6 перегородок:
5 штабелей (29,2 x 21,9 см)
Овальные

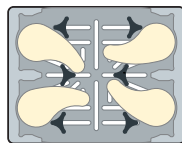

6 перегородок:
4 штабеля Тарелки особые

«СКЛАДСКИЕ АРТИКУЛЫ И
ЦВЕТА НА ЕВРОПЕЙСКОМ СКЛАДЕ»

ADC33: (131)

ТЕЛЕЖКИ ДЛЯ ТАРЕЛОК, В Т. Ч. VERSA И РЕГУЛИРУЕМАЯ ТЕЛЕЖКА ДЛЯ ПОДНОСОВ И ТАРЕЛОК

Тележки для тарелок Versa

- Надежные, вместительные средства хранения квадратных и круглых тарелок.
- Прочная наружная оболочка из полиэтилена не ржавеет, не растрескивается, не деформируется и не обкалывается.
- Тележки в стиле держателей для покерных фишек упрощают выемку тарелок.
- Грузоподъемность 2-сантиметровой стальной задней оси: 227 Кг.
- Вплавленные ручки с обеих сторон облегчают перевозку.
- Передние поворотные ролики диаметром 12,7 см с тормозом и не оставляющие следов задние колеса диаметром 25,4 см облегчают маневрирование.
- Сборка не требуется.

Цвета: черный (110), синевато-серый (401), темно-коричневый (131), серый в крапинку (480).

Ролики: 2 поворотных ролика диам. 12,7 см с тормозом и 2 колеса диам. 25,4 см.

Поставляются с виниловыми крышками.

Поднос DCS950 защищен патентом США D603,120S. Поднос DCS1125 защищен патентом США D625,894.

«СКЛАДСКИЕ АРТИКУЛЫ И ЦВЕТА НА ЕВРОПЕЙСКОМ СКЛАДЕ»

DCS950, DCS1125: (480)



Тележка DCS1125 вмещает 4 стопы по 45-60 круглых тарелок диаметром до 28,6 см или квадратные тарелок со стороной до 24,1 см.

Тележка DCS950 вмещает 5 стоп по 45-60 круглых тарелок диаметром до 24,1 см или 4-5 стоп квадратных тарелок со стороной до 20,5 см.

Тележки для посуды в стиле держателей для покерных фишек

- Позволяют хранить и предохранять от повреждения ценную посуду.
- Разделительные перегородки вплавлены.
- Изготавливаются из прочного полиэтилена.
- Тележки открыты с обеих сторон, что упрощает их загрузку и разгрузку.
- Скругленные внутренние и наружные углы предохраняют от повреждений посуду, мебель и стены.

Цвета: черный (110), синевато-серый (401), темно-коричневый (131), гранитно-серый (191).

Ролики: 2 поворотных ролика диам. 12,7 см с тормозом и 2 колеса диам. 25,4 см.

Поставляются с виниловыми крышками.



«СКЛАДСКИЕ АРТИКУЛЫ И ЦВЕТА НА ЕВРОПЕЙСКОМ СКЛАДЕ»

DC700, DC1225: (191)



Поставляются с гигиеничным пластиковым чехлом, рекомендуемым для защиты посуды и подносов от загрязнения.

Сменные чехлы можно заказывать из списка сменных компонентов на сайте www.cambro.com.

Регулируемая тележка для подносов и тарелок

- Позволяет хранить тарелки и подносы самых различных размеров.
- Две регулируемые перегородки легко перемещаются и закрепляются в новом положении.
- Изготавливаются из долговечного полиэтилена.
- Легко очищаются, не деформируются, не ржавеют, не обкалываются и не ломаются.

Цвета: черный (110), синевато-серый (401), кофейно-бежевый (157), темно-коричневый (131), серый (180), гранитно-серый (191), гранитно-зеленый (192).

Ролики: 4 поворотных ролика диам. 15,2 см, в т. ч. 2 с тормозом.

Максимальная грузоподъемность: 227 Кг.

Поставляются с виниловыми крышками.



«СКЛАДСКИЕ АРТИКУЛЫ И ЦВЕТА НА ЕВРОПЕЙСКОМ СКЛАДЕ»

TDC30: (191)



С каждой тележкой поставляется виниловый чехол для гигиеничного хранения посуды.

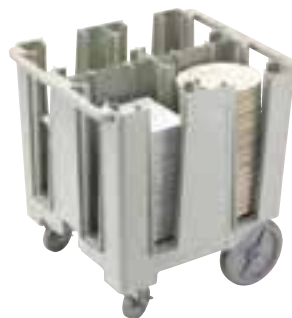

Тележки для посуды Versa

КОД	DCS950	DCS125
РАЗМЕРЫ ТАРЕЛОК (КРУГЛЫЕ)	21,3 - 24,1 cm	24,4 - 28,6 cm
РАЗМЕРЫ ТАРЕЛОК (КВАДРАТНЫЕ)	18,4 - 20,5 cm	21,3 - 24,1 cm
ОТДЕЛЕНИЙ В ТЕЛЕЖКЕ	5, 45-60 кол-во тарелок в стопе	4, 45-60 кол-во тарелок в стопе
НАРУЖНЫЕ РАЗМЕРЫ Ш x Д x В	69 x 78 x 81 cm	69 x 78 x 81 cm

Шт. в упаковке: 1

С каждой тележкой поставляется виниловый чехол для гигиеничного хранения посуды.



Тележки для посуды в стиле держателей для покерных фишек

КОД	DC575	DC700	DC825
РАЗМЕРЫ ТАРЕЛОК	14,6 cm	14,9 - 17,8 cm	18,1 - 21 cm
ОТДЕЛЕНИЙ В ТЕЛЕЖКЕ	6, 45-60 кол-во тарелок в стопе	6, 45-60 кол-во тарелок в стопе	4, 45-60 кол-во тарелок в стопе
НАРУЖНЫЕ РАЗМЕРЫ Ш x Д x В	83 x 60 x 81 cm	83 x 60 x 81 cm	73 x 60,5 x 81,5 cm

Шт. в упаковке: 1



Тележки для посуды в стиле держателей для покерных фишек

КОД	DC1225
РАЗМЕРЫ ТАРЕЛОК	28,9 - 31,1 cm
ОТДЕЛЕНИЙ В ТЕЛЕЖКЕ	4, 45-60 кол-во тарелок в стопе
НАРУЖНЫЕ РАЗМЕРЫ Ш x Д x В	83 x 70 x 81,5 cm

Шт. в упаковке: 1

Регулируемая тележка для подносов и тарелок

КОД	TDC30
КОЛ-ВО РАЗДЕЛИТЕЛЕЙ	2
КОЛ-ВО ТАРЕЛОК В СТОПЕ	Прибл. 45-60
КОЛ-ВО ПОДНОСОВ В СТОПЕ	80 подносов: 36 x 46 cm
НАРУЖНЫЕ РАЗМЕРЫ Ш x Д x В	59 x 99 x 88 cm
ВНУТРЕННИЕ РАЗМЕРЫ Ш x Г	78,7 x 46 cm (без разделителей)

Шт. в упаковке: 1



КОРБОККИ САМВОХ® ДЛЯ ГРЯЗНОЙ ПОСУДЫ И ТАРЕЛОК



Пластик «Регал» (ABS)



КОД	1120CBR	1520CBR
ОПИСАНИЕ	Коробка для столовых приборов с четырьмя отделениями	Cambox
РАЗМЕРЫ Д x Ш x В	28,9 x 52 x 9,5 cm	38,9 x 50,6 x 12,5 cm
Шт. в упаковке: 12	Цвета: черный (110), темно-коричневый (131).	



КОД	1621CBR	21155CBR	21157CBR	1722CBR
ОПИСАНИЕ	Cambox	Cambox	Cambox	Cambox
РАЗМЕРЫ Ш x Д x В	39,7 x 52 x 12,4 cm	38,7 x 51,4 x 12,5 cm (с ручкой)	38,6 x 51,2 x 17,6 cm	42,9 x 55,6 x 12,1 cm
Шт. в упаковке: 12	Цвета: черный (110), темно-коричневый (131).			

Полиэтилен



КОД	415CBP	912CBP	1120CBP	1520CBP & 1520CBPF*
ОПИСАНИЕ	Вставная коробка для столовых приборов	Коробка для принадлежностей	Коробка для столовых приборов с четырьмя отделениями	Коробка Cambox
РАЗМЕРЫ Ш x Д x В	11,3 x 36 x 10,3 cm	23 x 30,6 x 13 cm	28,9 x 52 x 9,5 cm	38,9 x 50,6 x 12,5 cm

Шт. в упаковке: 12 Цвета: черный (110), темно-коричневый (131), светло-серый (180).

* Примечание: изделие 1520CBPF отличается от выпускаемого в настоящее время изделия 1520CBP только тем, что у него плоская внутренняя поверхность.



КОД	1621CBP	21155CBP	21157CBP	1722CBP
ОПИСАНИЕ	Cambox	Cambox	Cambox	Cambox
РАЗМЕРЫ Д x Ш x В	39,7 x 52 x 12,4 cm	38,7 x 51,4 x 12,5 cm (с ручкой)	38,6 x 51,2 x 17,6 cm	42,9 x 55,6 x 12,1 cm
Шт. в упаковке: 12	Цвета: черный (110), темно-коричневый (131), светло-серый (180).			

Крышки коробок



КОД	1520CBSP	1722CBSP	2115CBSP	2115CBSP
К ИЗДЕЛИЯМ	1520CBP	1722CBR, 1722CBP	21155CBP, 21157CBP	2115CBR, 21157CBR
РАЗМЕРЫ Ш x Д	40,6 x 52 cm	44 x 56,8 cm	39,4 x 52 cm	39,4 x 52 cm
Шт. в упаковке: 12	Цвет: белый (148).			



ТЕЛЕЖКА КД ДЛЯ ОБСЛУЖИВАНИЯ И ПОДСОБНАЯ ТЕЛЕЖКА КД

- Многоцелевые, долговечные и недорогие тележки.
- Ограждения судового типа и слегка текстурированная поверхность полок препятствуют смещению содержимого при перевозке.
- Алюминиевые стойки обеспечивают устойчивость.
- Поставляются в разобранном виде, что позволяет сводить к минимуму стоимость пересылки.
- Сборка занимает всего несколько минут.

Цвета комплектов тележек, полок и панелей: черный (110), серый в крапинку (480).

Цвет контейнера для мусора и держателя для столовых приборов: черный (110).



На каждой полке ВС340KD помещаются одна полноразмерная стойка для тарелок или два стандартных ящика для перевозки посуды.

Во время сборки могут быть установлены дополнительные панели, закрывающие тележку с трех сторон.

Четыре покрытых молотковой краской стальных поворотных ролика обеспечивают бесшумную перевозку и устойчивость тележки при маневрировании.



Флотские бортики предотвращают падение грузов.

Прочные алюминиевые стойки.

BC340KD

Долговечная, не покрывающаяся пятнами поверхность легко очищается.



КОД	BC331KD	BC340KD
ОПИСАНИЕ	Тележка для обслуживания	Крупная подсобная тележка
ДИАМ. РОЛИКОВ (СМ) И ТИП РОЛИКОВ	4 поворотных ролика 10,2 см, без тормоза	4 поворотных ролика 12,7 см, без тормоза
НАРУЖНЫЕ РАЗМЕРЫ Д x Г x В	83,5 x 41,3 x 96,5 см	101,5 x 54 x 95 см
РАЗМЕРЫ ПОЛКИ Д x Г x В	62 x 40 x 30 см	80 x 52 x 29,8 см
ГРУЗОПОДЪЕМНОСТЬ	136 Кг	180 Кг

Шт. в упаковке: 1

Показано с дополнительными панелями на одной полке.

Дополнительные принадлежности



КОД	BC331KDTC	BC331KDSH	BC340KDP
ОПИСАНИЕ	30 л Контейнер для мусора	9,5 л Держатель для столовых приборов	Один комплект полок и панелей (только для BC340KD)
РАЗМЕРЫ Ш x Г x В	33 x 24 x 56 см	33 x 24 x 18,5 см	80,3 x 45 x 29,8 см

Шт. в упаковке: 1

ТЕЛЕЖКИ ДЛЯ ОБСЛУЖИВАНИЯ

- Универсальные многоцелевые тележки, долговечные и надежные.
- Находят идеальное применение при разгрузке автофургонов и приготовлении банкетных столов.
- Изготавливаются из цельного полиэтилена с литыми ручками и полками.
- Предлагаются на выбор модели с открытыми и закрытыми боковыми отделениями.

Цвета: черный (110), синева-серый (401), темно-коричневый (131), кофейно-бежевый (157), гранитно-серый (191).

Изделия BC225, BC2254S, BC11TC и BC115SH доставляются компанией UPS.



«СКЛАДСКИЕ АРТИКУЛЫ И ЦВЕТА НА ЕВРОПЕЙСКОМ СКЛАДЕ»

BC2354S: (191)



Открытые тележки

Код	BC225	BC2254S	BC235
ДИАМ. РОЛИКОВ (СМ) И ТИП РОЛИКОВ	7,6 см, 2 с фикс., 2 поворотных, 1 с тормозом	7,6 см, 4 с фикс., 1 с тормозом	12,7 см, 2 с фикс., 2 поворотных, 1 с тормозом
НАРУЖНЫЕ РАЗМЕРЫ Д x Г x В	71 x 41 x 82 см	71 x 41 x 82 см	95 x 55 x 88 см
РАЗМЕРЫ ПОЛКИ Д x Г x В	56 x 39,5 x 29 см	56 x 39,5 x 29 см	79 x 52 x 29 см
ГРУЗОПОДЪЕМНОСТЬ	159 Кг	159 Кг	227 Кг

Шт. в упаковке: 1



Код	BC2354S	BC230	BC2304S
СДИАМ. РОЛИКОВ (СМ) И ТИП РОЛИКОВ	12,7 см, 4 поворотных, 1 с тормозом	12,7 см, 2 с фикс., 2 поворотных, 1 с тормозом	12,7 см, 4 поворотных, 1 с тормозом
НАРУЖНЫЕ РАЗМЕРЫ Д x Г x В	95 x 55 x 88 см	84,5 x 51 x 88 см	84,5 x 51 x 88 см
РАЗМЕРЫ ПОЛКИ Д x Г x В	79 x 52 x 29 см	69 x 49,5 x 29 см	69 x 49,5 x 29 см
ГРУЗОПОДЪЕМНОСТЬ	227 Кг	227 Кг	227 Кг

Шт. в упаковке: 1



Закрытые тележки

Код	BC330	BC3304S
ДИАМ. РОЛИКОВ (СМ) И ТИП РОЛИКОВ	12,7 см, 2 с фикс., 2 поворотных, 1 с тормозом	12,7 см, 4 поворотных, 1 с тормозом
НАРУЖНЫЕ РАЗМЕРЫ Д x Г x В	84,5 x 51 x 88 см	84,5 x 51 x 88 см
РАЗМЕРЫ ПОЛКИ Д x Г x В	69 x 46,5 x 29 см	69 x 46,5 x 29 см
ГРУЗОПОДЪЕМНОСТЬ	227 Кг	227 Кг

Шт. в упаковке: 1

Дополнительные принадлежности



КОД	BC11TC*	BC115SH*
ОПИСАНИЕ	42 л Мусорница	6,6 л Держатель стол. приборов
РАЗМЕРЫ Ш x Г x В	35 x 20,6 x 53,7 см	36,8 x 15,2 x 13,7 см

Шт. в упаковке: 1

* Изделия BC11TC и BC115SH не подходят к тележкам для обслуживания KD. Изделия BC11TC и BC115SH выпускаются только в черном (110) и темно-коричневом (131) вариантах.



СТЕЛЛАЖ

Общие и Основные Характеристики Всех Серий Camshelving®

Краткое руководство по сериям стеллажей Camshelving

Руководство по кодам изделий

Бесплатные дизайнерские услуги для покупателей стеллажей Camshelving

Краткий справочник по общей длине изделий серий Camshelving

Camshelving Premium Series

Premium Series Таблица грузоподъемности секции

Принадлежности Camshelving Premium Series

Система компактного хранения с направляющими рельсами

Camshelving Elements Series

Elements Series Таблица грузоподъемности секции

Принадлежности Camshelving Elements Series

Camshelving Basics Series

Basics Series Таблица грузоподъемности секции

Принадлежности Camshelving Basics Series

Настенные Полки Camshelving и

Дополнительные Секции Storesafe

Напольные опоры нижней полки



Стеллажи на всю ЖИЗНЬ



ХРАНЕНИЕ ПО-НОВОМУ.

С тремя отдельными сериями стеллажей Camshelving® — можно достойно оснастить любое хранилище!

Каждое предприятие общественного питания, независимо от размера и бюджета, достойно оптимальной экономии и санитарии, безопасности продуктов питания и функциональности, а также максимально эффективной организации пространства. Все это возможно благодаря системам хранения Camshelving, которые помогают предприятиям общественного питания оптимизировать организацию, обеспечивать безопасность пищевых продуктов, сократить трудозатраты, упростить складской учет, уменьшить объем пищевых отходов и упразднить расходы на возмещение.



Изделия фирмы Cambro, предназначенные для хранения и перевозки, обеспечивают безопасное обращение с пищевыми продуктами.



КОМПОНЕНТ

Изделия соответствуют критериям Национального санитарного фонда США по санитарии и очищаемости.



Продукция одобрена Ассоциацией технического надзора. (Technischer Überwachungs-Verein)



Продукция позволяет соответствовать принципам системы HACCP.



Пригодно для хранения пищевых продуктов



Пригодно для машинной мойки



Не содержит кадмия



Утилизируемый полипропилен

Изделия Camshelving защищены следующими патентами США:

D498,664 S, D508,646 S, D512,867 S, D623,929 S, D624,764 S, D648,582 S, D630,935 S, D648,159 S, D651,433 S, D648,160 S, D697,391 S, D727,715 S, D728,347 S, D728,348 S, D707,994 S, D739,989 S, D663,912 S, D736,488 S, D739,989 S, US 6,981,454B2

camguard
ANTIMICROBIAL SHELF PLATES

Материал полок легирован бактерицидным составом для подавления роста плесени, грибка и бактерий.

CAMSHELVING®

ОБЩИЕ И ОСНОВНЫЕ ХАРАКТЕРИСТИКИ ВСЕХ СЕРИЙ CAMSHELVING

Не Ржавеют

Обеспеченные пожизненной гарантией от ржавчины и коррозии системы хранения Camshelving позволяют избежать неудобств и затрат на ремонт и замену испорченных стеллажей. Только фирма Cambro изготавливает стеллажи на всю жизнь.



Пригодны Для Разных Условий

Системы хранения Camshelving выдерживают все виды экстремального хранения и температур и устойчивы к воздействию влаги, химически активных веществ, солей, пищевых кислот и влажности. Системы Camshelving можно установить где угодно – они не будут ржаветь.

от -38°C до +88°C

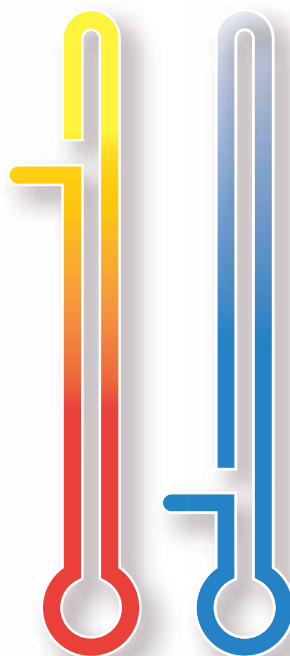

Оптимальное Использование Пространства

Благодаря продуманному дизайну компонентов, место хранения увеличивается даже в ограниченном пространстве.

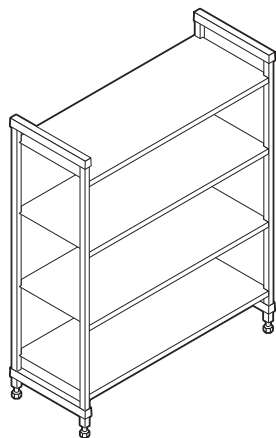

Базовая секция



Базовая секция + дополнительная секция

Общая Стойка

Место — это деньги. Дизайн стеллажей позволяет их соединять, максимально увеличивая полезную площадь, но не нарушая грузоподъемности.

PREMIUM series

ELEMENTS series

BASICS series

Легко Моются

Мойка стеллажей не должна занимать много времени. В любое время мойка осуществляется легко и просто, не мешая хранению и не нарушая повседневной деятельности.



Легко Регулируются

Для универсальности хранения каждая полка устанавливается и регулируется отдельно от остальных, ведь габариты продуктов и нагрузка могут меняться.

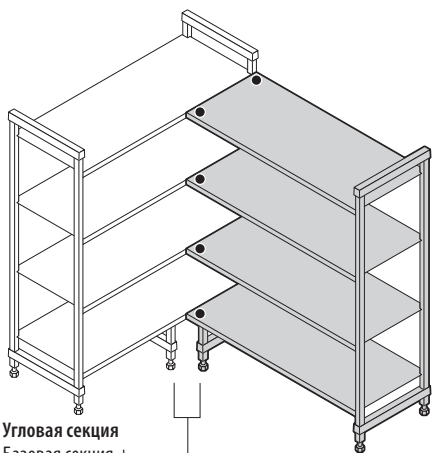

Угловая секция
Базовая секция + дополнительная секция с 1 комплектом угловых соединителей на каждую полку и 2 напольными опорами.

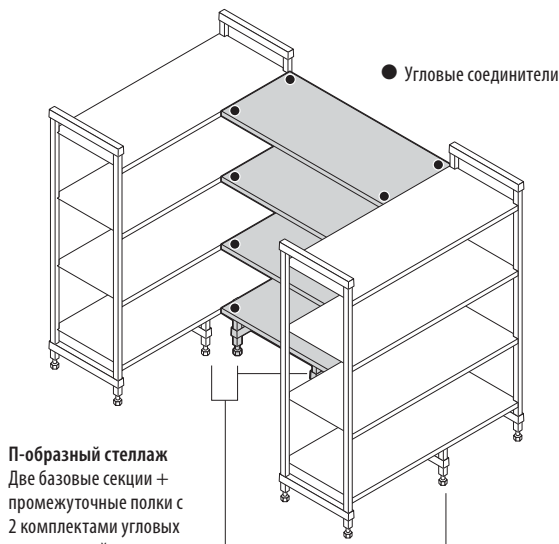

П-образный стеллаж
Две базовые секции + промежуточные полки с 2 комплектами угловых соединителей на каждую полку и 4 напольными опорами.

Пространство угловых полок

Избавьтесь от бесполезного пространства, превратив его в непрерывную, легкодоступную полезную площадь с помощью угловых соединителей.

КРАТКОЕ РУКОВОДСТВО ПО СЕРИЯМ СТЕЛЛАЖЕЙ CAMSHELVING®

Фирма Cambro изготавливает устойчивые к появлению ржавчины и коррозии и соответствующие санитарным нормам системы стеллажей, которые выдерживают строгие требования коммерческих предприятий общественного питания. Настоящее руководство поможет выбрать самые подходящие системы Camshelving для всех хранилищ на предприятии. Только фирма Cambro изготавливает стеллажи на всю жизнь.



PREMIUM series

Хранилища	<p>Предприятие общественного питания с большой проходимостью, с постоянной загрузкой и разгрузкой тяжелой продукции. Частые или непрерывные завозы.</p> <p>Влажное хранилище — морозильные камеры, холодильные камеры, места мытья посуды</p> <p>Сухое хранилище — нерасфасованные продукты, оборудование для пищевого обслуживания, посуда, столовое белье, оборудование для розничных торговых точек.</p>
Рекомендуемые сегменты рынка	<p>Гостиницы и казино, рестораны, рестораны быстрого питания, школы, высшие учебные заведения, лечебные учреждения, военные учреждения, дворцы съездов, стадионы, экскурсионные суда, обслуживающие предприятия общественного питания, банкетные залы, службы корпоративного питания, продуктовые и круглосуточные магазины.</p>
Материал	<p>Стойки и перекладины изготовлены из стальных стержней с гладким покрытием из полипропилена. Оптимальная прочность и долговечность для эксплуатации в условиях самой высокой нагрузки.</p>
Сборка	<p>Соединители вплавлены в изделие, что означает меньшее количество деталей и легкую сборку.</p>
Грузоподъемность (при длине 610—1220 mm)	<p>Стационарная секция: 200 кг (полка), 800 кг (секция).</p> <p>Передвижная секция: 340 кг (секция).</p> <p>Угловая секция и П-образный стеллаж: 180 кг (полка), 720 кг (секция, стеллаж).</p>
Пожизненная гарантия от ржавления и коррозии	Панели полок, стойки и перекладины
Длина полок	600, 700, 800, 900, 1000, 1100, 1200, 1300, 1400, 1500, 1600, 1700 mm
Глубина полок	300, 400, 500, 600 mm
Высота стойки	Стационарная: 1700, 1800 mm Передвижная: 1790 mm (с колесами)
Передвижные секции	ДА
Система компактного хранения с направляющими рельсами	ДА
Напольная опора нижней полки	ДА
Направляющие полок	ДА
Вертикальная кассета для сушки и хранения (Стойка для подносов, разделочных досок и крышки)	ДА
Кассета для сушки и хранения выпуклых крышек	НЕТ
Угловая кассета для сушки и хранения	ДА
Перегородка для полок (для хранения узких предметов)	ДА
Разделитель полок (для пищевых лотков и коробок)	ДА
Выдвижная стойка для поддонов и подносов	ДА
Защитная сетка для полки	ДА



ELEMENTS series

Предприятие общественного питания с большой проходимостью, с постоянной загрузкой и разгрузкой среднетяжелой и тяжелой продукции. 5—7 заводов в неделю.

Влажное хранилище — морозильные камеры, холодильные камеры, места мытья посуды

Сухое хранилище — нерасфасованные продукты, оборудование для пищевого обслуживания, посуда, столовое белье, оборудование для розничных торговых точек.

Гостиницы и казино, рестораны, рестораны быстрого питания, школы, высшие учебные заведения, лечебные учреждения, военные учреждения, дворцы съездов, стадионы, экскурсионные суда, обслуживающие предприятия общественного питания, банкетные залы, службы корпоративного питания, продуктовые и круглосуточные магазины.

Стойки и перекладины изготовлены из принципиально нового композитного материала, который легок по весу, но достаточно прочен, чтобы выдерживать жесткие условия нагрузки.

Простая сборка.

Стационарная секция: 363 кг (полка), 1451 кг (секция).

Передвижная секция: 340 кг (секция).

Угловая секция и П-образный стеллаж: 181 кг (полка), 726 кг (секция, стеллаж).

Панели полок, стойки и перекладины

610, 765, 915, 1070, 1220, 1375, 1525, 1830 mm

360, 460, 540, 610 mm

Стационарная: 1630, 1830, 2140 mm
Передвижная: 1778, 1980 mm (с колесами)

ДА

НЕТ

ДА

НЕТ

ДА

ДА

ДА

ДА

ДА

ДА

ДА



BASICS series

Предприятие общественного питания с большой проходимостью, с постоянной загрузкой и разгрузкой легкой и среднетяжелой продукции. 2 - 5 завоза в неделю.

Влажное хранилище — морозильные камеры, холодильные камеры, места мытья посуды

Сухое хранилище — нерасфасованные продукты, оборудование для пищевого обслуживания, посуда, столовое белье, оборудование для розничных торговых точек, и одноразового.

Гостиницы и казино, рестораны, рестораны быстрого питания, школы, высшие учебные заведения, лечебные учреждения, дворцы съездов, стадионы, обслуживающие предприятия общественного питания, банкетные залы, службы корпоративного питания, круглосуточные магазины, кафе и йогуртеррии.

Стойки и перекладины изготовлены из того же принципиально нового композитного материала, что и изделия серии Elements. Негромоздкий дизайн легок по весу, но достаточно долговечен и прочен, чтобы выдерживать разнообразные условия хранения.

Простая сборка.

Стационарная секция: 272 кг (полка), 1089 кг (секция).

Угловая секция и П-образный стеллаж: 136 кг (полка), 544 кг (секция, стеллаж).

Панели полок, стойки и перекладины

765, 915, 1070, 1220, 1375, 1525 mm

460, 540, 610 mm

Стационарная: 1630, 1830, 2140 mm

НЕТ

НЕТ

ДА

НЕТ

ДА

НЕТ

ДА

ДА

НЕТ

ДА

ДА

РУКОВОДСТВО ПО КОДАМ ИЗДЕЛИЙ

Фирма Cambro упростила систему кодирования изделий с целью облегчения поиска необходимых моделей и принадлежностей. Кодовые номера состоят из 3 частей.

1. **Префикс:** указывает на марку стеллажа и тип выбранной модели.
2. **Размеры:** глубина, длина и высота.
3. **Индекс:** тип и количество полок.

Полные секции

MP Camshelving® Premium Series

- MPU Стационарные Базовые Секции
- MPA Стационарные Дополнительные Секции
- MPMU Передвижные базовые
- MPHU Передвижные секции компактного хранения

E Camshelving Elements Series

- ESU Стационарные Базовые Секции
- EA Стационарные Дополнительные Секции
- EMU Передвижные базовые

CB Camshelving Basics Series

- CBU Стационарные Базовые Секции
- CBA Стационарные Дополнительные Секции



Пример кода базовой секции Camshelving серии Premium 40 Г x 110 Д x 170 В см с 4 решетчатыми полками.

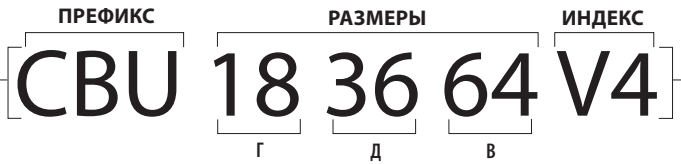

Пример кода базовой секции Camshelving серии Basics 18" D x 36" L x 64" H (46 Г x 91 Д x 163 В см) с 4 решетчатыми полками.

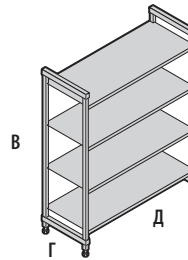

V4 4 Решетчатых Полки

V5 5 Решетчатых Полки

S4 4 Сплошных Полки

S5 5 Сплошных Полки

VS4 3 Решетчатые Полки + 1 Сплошная Полок

VS5 4 Решетчатые Полки + 1 Сплошная Полок

V4PKG* 4 Решетчатых Полки

V5PKG* 5 Решетчатых Полки

S4PKG* 4 Сплошных Полки

VS4PKG* 3 Решетчатые Полки + 1 Сплошная Полок

* Premium Series только.

Комплекты стоек и полок

MP Camshelving® Premium Series

- MPSK Стационарные Комплект Полок
- MPPK Комплекты Стационарных Стоек
- MPMPK Комплекты Передвижных Стоек

E Camshelving Elements Series

- ESK Стационарные Комплект Полок
- EPK Комплекты Стационарных Стоек
- EMSK Передвижные Комплект Полок
- EMPK Комплекты Передвижных Стоек

CB Camshelving Basics Series

- CBSK Стационарные Комплект Полок
- CBPK Комплекты Стационарных Стоек



Пример кода комплекта решетчатых полок для стационарных стеллажей Camshelving серии Premium 40 Г x 110 Д см в одной упаковке.

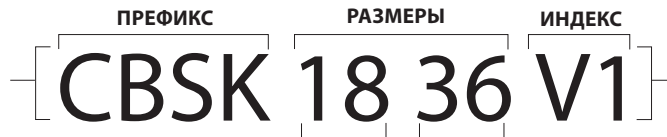

Пример кода комплекта решетчатых полок для стационарных стеллажей Camshelving серии Basics 18" D x 36" L (46 Г x 91 Д см) в одной упаковке.

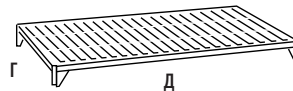

V1 1 Решетчатая Полка

S1 1 Сплошная Полка

V4 4 Решетчатых Полок

V5 5 Решетчатых Полок

S4 4 Сплошных Полок

S5 5 Сплошных Полок

VS4* 3 Решетчатые Полка + 1 Сплошная Полка

VS5* 4 Решетчатые Полка + 1 Сплошная Полка

* Elements и Basics Series только.

Принадлежности

1. Если принадлежности рассчитаны на несколько модельных рядов стеллажей, код начинается с букв «CS»
2. Если принадлежности рассчитаны только на один модельный ряд стеллажей, код начинается с букв префикса модельного ряда.

Пример: Угловые соединители:

- a. MPCC1 = Комплект угловых соединителей серии Camshelving Premium
- b. ECC1 = Комплект угловых соединителей серии Camshelving Elements
- c. CBCC1 = Комплект угловых соединителей серии Camshelving Basics

БЕСПЛАТНЫЕ ДИЗАЙНЕРСКИЕ УСЛУГИ ДЛЯ ПОКУПАТЕЛЕЙ СТЕЛЛАЖЕЙ CAMSHELVING®

Фирма Cambro стремится облегчить выбор подходящих и практичных систем хранения и с этой целью предоставляет услуги индивидуального дизайна стеллажей с помощью патентованной компьютерной программы. Проблемы использования пространства и организации производственного процесса, а также другие организационные трудности быстро решаются с приобретением подходящих изделий. Полезная площадь максимально увеличится с минимальным количеством изделий.

Получив все необходимые сведения, опытные дизайнеры фирмы разработают двух- и трехмерный план размещения секций и перечень изделий по залу (зоне) для оформления заказа. Проекты выполняются и отправляются по электронной почте в течение 24—48 рабочих часов, в зависимости от количества залов и сложности работы.

Будем рады найти для вас идеальное решение проблемы хранения. Звоните или пишите по электронной почте консультантам фирмы по стеллажам Camshelving.

Электронная почта: shelving@cambro.com или
Телефон: (877) 737-0663 (ЗВОНОК БЕСПЛАТНЫЙ)

Это легко! Для начала укажите:

- Наименование проекта
- Тип хранилища (морозильная камера, холодильная камера)
- Размеры зала (-ов) (длина x ширина x высота)
- Местонахождение и размера двери (входа)
- Помехи (компрессор, трубы)
- Предпочтения и требования

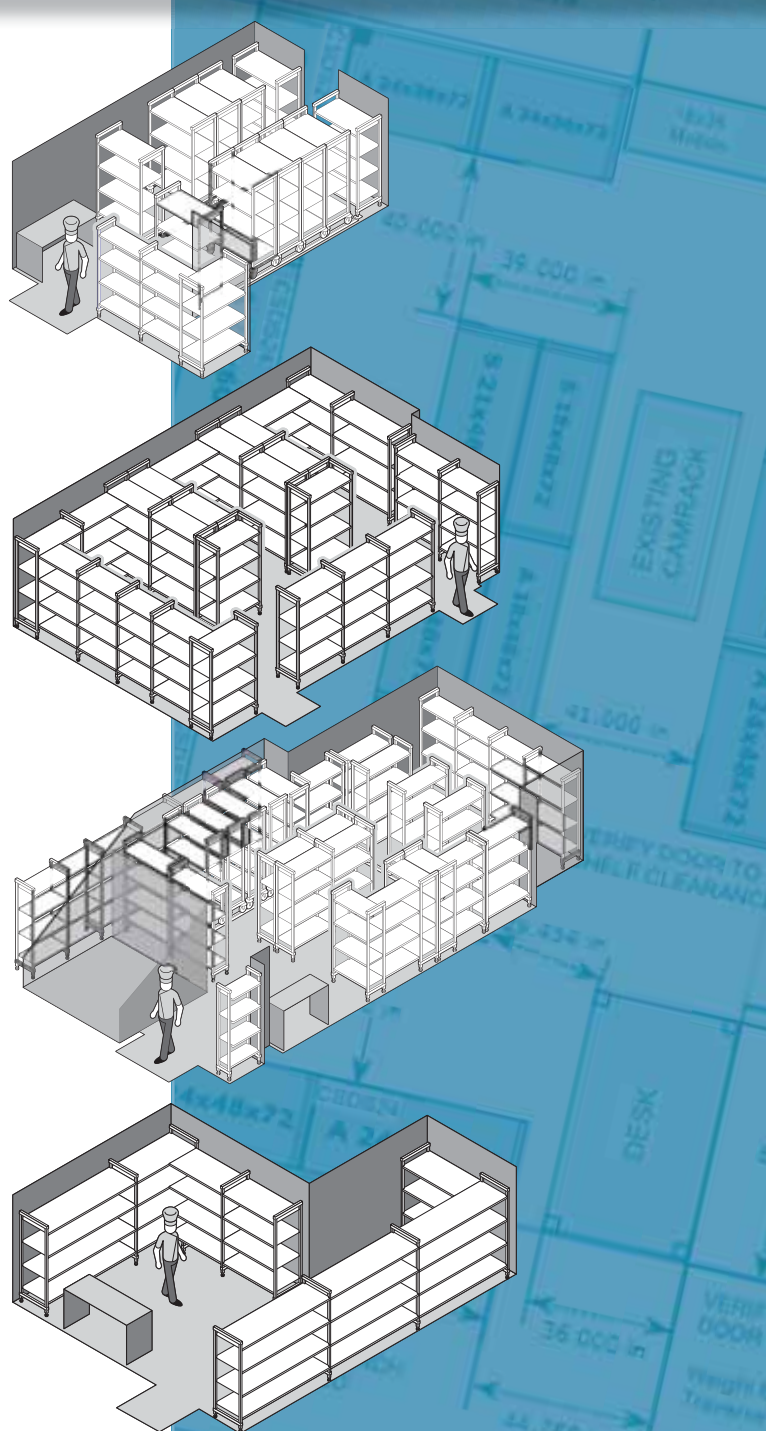
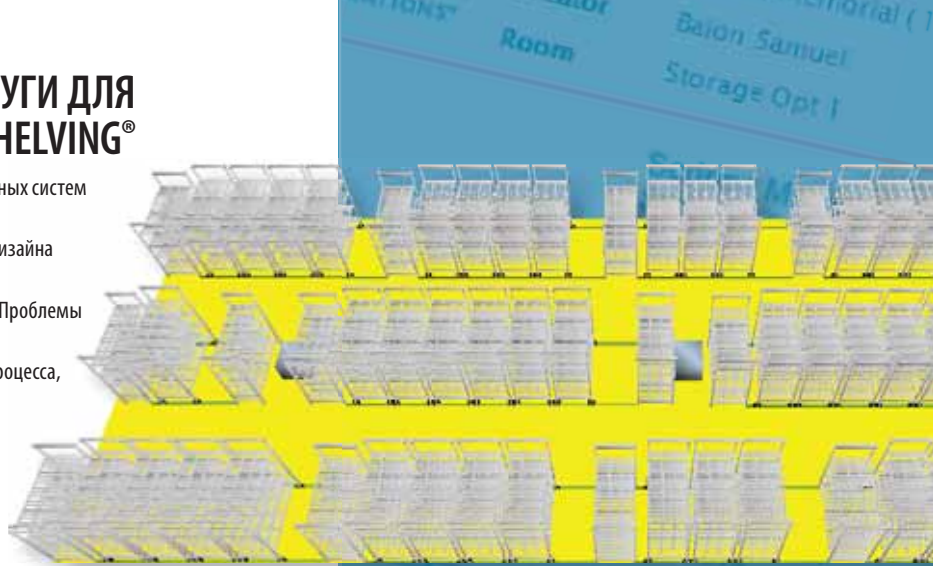

КРАТКИЙ СПРАВОЧНИК ПО ОБЩЕЙ ДЛИНЕ ИЗДЕЛИЙ СЕРИИ CAMSHELVING®

Прямая секция: базовая секция + дополнительная секция с общими стойками

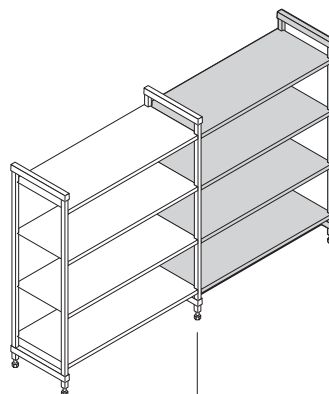
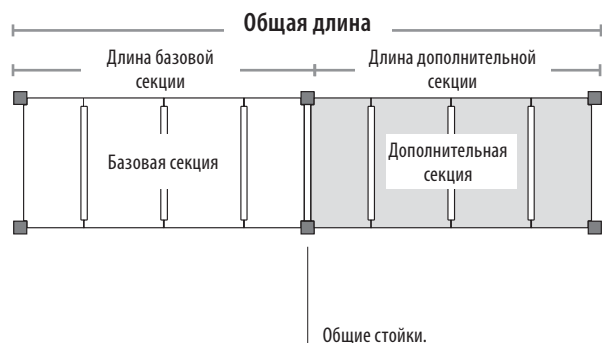

Общие стойки.

Угловая секция: базовая секция + дополнительная секция с угловыми соединителями

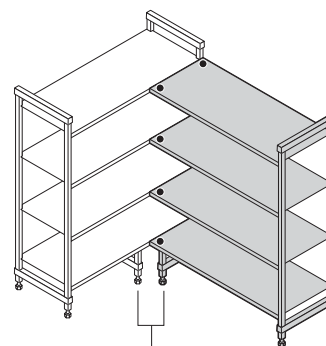
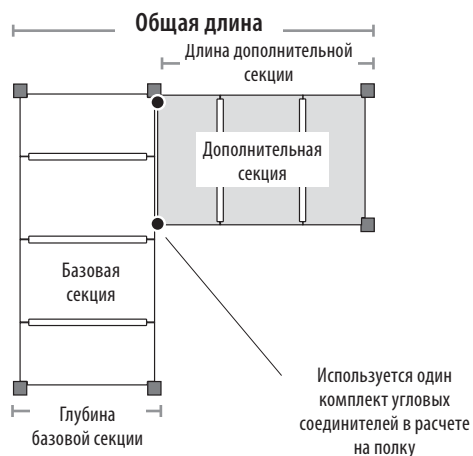

Под каждой базовой и дополнительной секцией используется одна напольная опора.

П-образный стеллаж: две базовые секции + промежуточные полки с угловыми соединителями

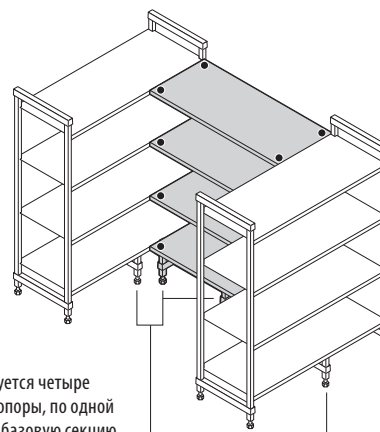
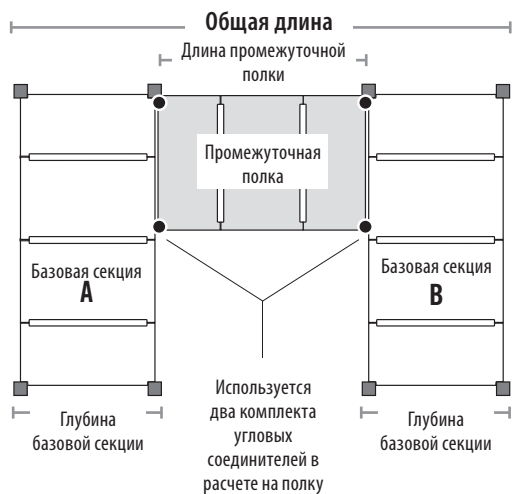

Используется четыре напольных опоры, по одной под каждую базовую секцию и по две под нижнюю промежуточную полку.

Прямая секция: базовая секция + дополнительная секция с общими стойками

PREMIUM SERIES				ELEMENTS SERIES				BASICS SERIES				
БАЗОВАЯ И ДОПОЛНИТЕЛЬНАЯ СЕКЦИЯ	ФАКТИЧЕСКАЯ ДЛИНА БАЗОВОЙ СЕКЦИИ	ФАКТИЧЕСКАЯ ДЛИНА ДОПОЛНИТЕЛЬНОЙ СЕКЦИИ	ОБЩАЯ ДЛИНА	ФАКТИЧЕСКАЯ ДЛИНА БАЗОВОЙ СЕКЦИИ	ФАКТИЧЕСКАЯ ДЛИНА ДОПОЛНИТЕЛЬНОЙ СЕКЦИИ	ОБЩАЯ ДЛИНА	ФАКТИЧЕСКАЯ ДЛИНА БАЗОВОЙ СЕКЦИИ	ФАКТИЧЕСКАЯ ДЛИНА ДОПОЛНИТЕЛЬНОЙ СЕКЦИИ	ОБЩАЯ ДЛИНА			
600 mm	680 mm	+	635 mm =	1315 mm	610 mm	+	559 mm =	1169 mm	765 mm	+	718 mm =	1483 mm
700	780	+	735 =	1515	765	+	712 =	1477	915	+	870 =	1785
800	880	+	835 =	1715	915	+	864 =	1779	1070	+	1023 =	2093
900	980	+	935 =	1915	1070	+	1016 =	2086	1220	+	1175 =	2395
1000	1080	+	1035 =	2115	1220	+	1169 =	2389	1375	+	1328 =	2703
1100	1180	+	1135 =	2315	1375	+	1321 =	2696	1525	+	1480 =	3005
1200	1280	+	1235 =	2515	1525	+	1474 =	2999				
1300	1380	+	1335 =	2715	1830	+	1778 =	3608				
1400	1480	+	1435 =	2915								
1500	1580	+	1535 =	3115								
1600	1680	+	1635 =	3315								
1700	1780	+	1735 =	3515								

Угловая секция: базовая секция + дополнительная секция с угловыми соединителями

PREMIUM SERIES				PREMIUM SERIES				PREMIUM SERIES				
ДОПОЛНИТЕЛЬНАЯ СЕКЦИЯ	ФАКТИЧЕСКАЯ ДЛИНА ДОПОЛНИТЕЛЬНОЙ СЕКЦИИ	ГЛУБИНА БАЗОВОЙ СЕКЦИИ	ОБЩАЯ ДЛИНА	ФАКТИЧЕСКАЯ ДЛИНА ДОПОЛНИТЕЛЬНОЙ СЕКЦИИ	ГЛУБИНА БАЗОВОЙ СЕКЦИИ	ОБЩАЯ ДЛИНА	ФАКТИЧЕСКАЯ ДЛИНА ДОПОЛНИТЕЛЬНОЙ СЕКЦИИ	ГЛУБИНА БАЗОВОЙ СЕКЦИИ	ОБЩАЯ ДЛИНА			
600 mm	655 mm	+	400 mm =	1035 mm	655 mm	+	500 mm =	1155 mm	655 mm	+	600 mm =	1255 mm
700	755	+	400 =	1135	755	+	500 =	1255	755	+	600 =	1355
800	855	+	400 =	1235	855	+	500 =	1355	855	+	600 =	1455
900	955	+	400 =	1335	955	+	500 =	1455	955	+	600 =	1555
1000	1055	+	400 =	1435	1055	+	500 =	1555	1055	+	600 =	1655
1100	1155	+	400 =	1535	1155	+	500 =	1655	1155	+	600 =	1755
1200	1255	+	400 =	1635	1255	+	500 =	1755	1255	+	600 =	1855
ELEMENTS / BASICS SERIES				ELEMENTS / BASICS SERIES				ELEMENTS / BASICS SERIES				
610	585	+	*458 =	1045	585	+	*534 =	1119	585	+	*610 =	1195
765	737	+	458 =	1200	737	+	534 =	1271	737	+	610 =	1347
915	889	+	458 =	1350	889	+	534 =	1423	889	+	610 =	1499
1070	1042	+	458 =	1505	1042	+	534 =	1576	1042	+	610 =	1652
1220	1194	+	458 =	1655	1194	+	534 =	1728	1194	+	610 =	1804

Модели длиной 600 мм не предлагаются в серии Camshelving Basics. * Фактическая глубина.

П-образный стеллаж: две базовые секции + промежуточные полки с угловыми соединителями

PREMIUM SERIES				PREMIUM SERIES				PREMIUM SERIES				
ПРОМЕЖУТОЧНАЯ ПОЛКА	ФАКТИЧЕСКАЯ ДЛИНА ПРОМЕЖУТОЧНОЙ ПОЛКА	400 ММ ГЛУБИНА БАЗОВЫХ СЕКЦИЙ А + В	ОБЩАЯ ДЛИНА	ФАКТИЧЕСКАЯ ДЛИНА ПРОМЕЖУТОЧНАЯ ПОЛКА	500 ММ ГЛУБИНА БАЗОВЫХ СЕКЦИЙ А + В	ОБЩАЯ ДЛИНА	ФАКТИЧЕСКАЯ ДЛИНА ПРОМЕЖУТОЧНАЯ ПОЛКА	600 ММ ГЛУБИНА БАЗОВЫХ СЕКЦИЙ А + В	ОБЩАЯ ДЛИНА			
800 mm	830 mm	+	800 mm =	1630 mm	830 mm	+	1000 mm =	1830 mm	830 mm	+	1200 mm =	2030 mm
900	930	+	800 =	1730	930	+	1000 =	1930	930	+	1200 =	2130
1000	1030	+	800 =	1830	1030	+	1000 =	2030	1030	+	1200 =	2230
1100	1130	+	800 =	1930	1130	+	1000 =	2130	1130	+	1200 =	2330
1200	1230	+	800 =	2030	1230	+	1000 =	2230	1230	+	1200 =	2430
ELEMENTS / BASICS SERIES				ELEMENTS / BASICS SERIES				ELEMENTS / BASICS SERIES				
915 mm	864 mm	+	*915 mm =	1779 mm	864 mm	+	*1067 mm =	1931 mm	864 mm	+	*1220 mm =	2084 mm
1070	1016	+	915 =	1931	1016	+	1067 =	2083	1020	+	1220 =	2236
1220	1169	+	915 =	2084	1169	+	1067 =	2236	1170	+	1220 =	2389

* Фактическая глубина.

CAMSHELVING® PREMIUM series

КОМУ ПОДОЙДЕТ PREMIUM?

В высокообъемных предприятиях общественного питания с частыми завозами и постоянной загрузкой/разгрузкой продукции. Устойчивость, прочность и санитарные условия хранения никогда не должны быть под вопросом. Серия Premium функционирует именно так, как было задумано, — выдерживает самую тяжелую продукцию, грубые условия переноски и любую среду, плюс ее проще всего чистить и регулировать.

Поставляются только из компании Cambro European Logistics (CEL) (Германия) и Cambro Özyay (Турция).



Любая среда

-38°C ДО +88°C

Стационарная

Компактного хранения

Передвижная

camguard

ANTIMICROBIAL SHELF PLATES



нагрузка
ТЯЖЕЛАЯ

погрузка/
разгрузка
ЧАСТО



КОМПОНЕНТ

Сообщений, Перекладчины, Полки, Напольные Опоры Седло, Соединители Стоек, Угловые Соединители, Напольное Крепление, Настенное Крепление, Идентификационные Метки, Защитная Сетка Для Полки, Выдвижная Стойка Для Стеллажей, Направляющие Полок, Разделители Полок, Компактного Хранения Комплекты Рельсов с Удлинителями не Зарегистрированы Национальным Санитарным Фондом США (NSF).



ТАБЛИЦА ГРУЗОПОДЪЕМНОСТИ СЕКЦИИ ИЗ 4 ПОЛОК



* Напольные опоры повышают устойчивость и увеличивают грузоподъемность только нижней полки. Подходят к полкам любой длины. Настоятельно рекомендованы для базовых секций длиной от 1380 мм, всех угловых секций, П-образных стеллажей и секций, предназначенных для более тяжелой нагрузки (см. стр. 92).

** С учетом грузоподъемности роликов максимальная весовая нагрузка на передвижную секцию составляет всего 340 кг.

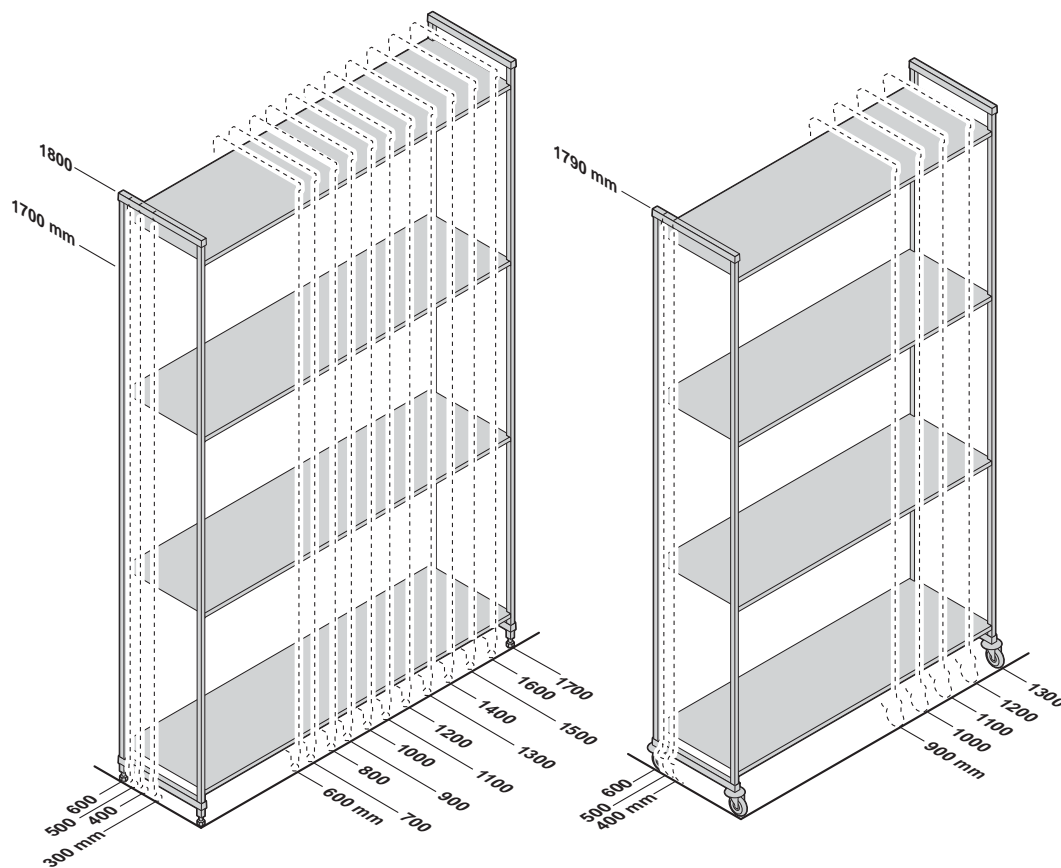
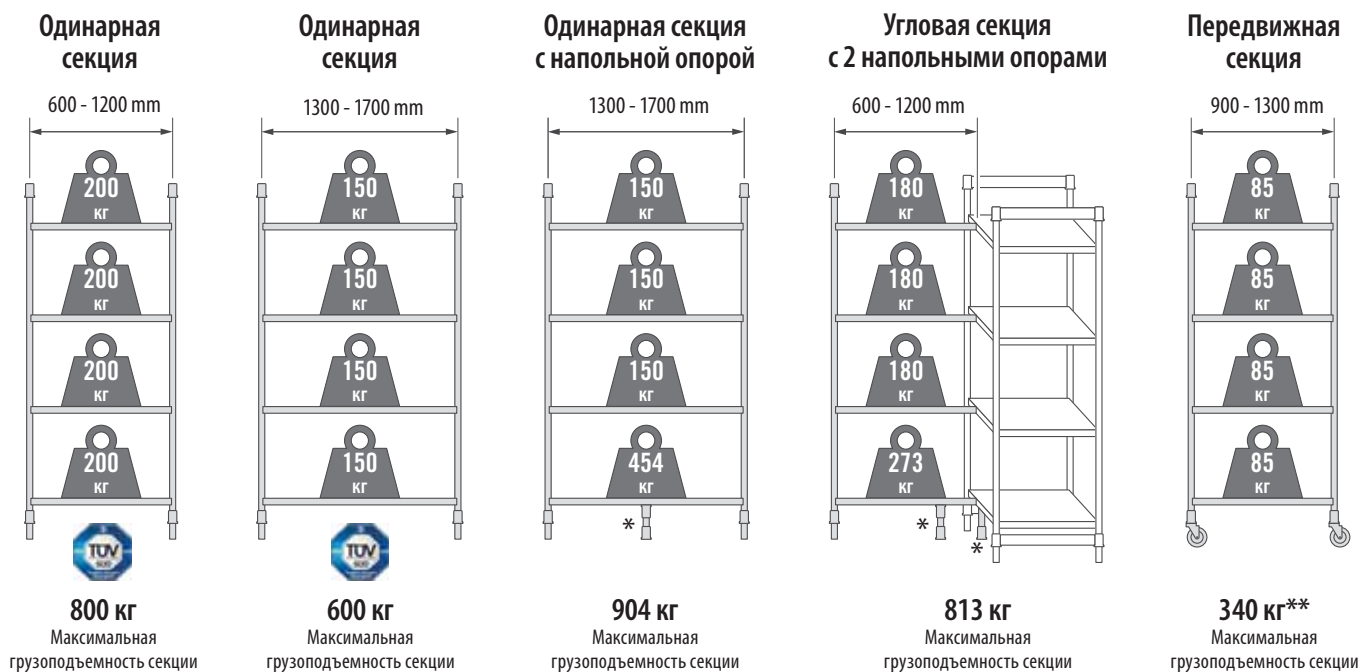
CAMSHELVING® PREMIUM SERIES

Базовые, дополнительные и передвижные секции

Секции легко выбирать и заказывать. Они экономят время и усилия при установке. С учетом веса и размера все секции высотой поставляются в наборе коробок с комплектами стоек (не в сборе) и полок.

Поставляются только из компании Cambro European Logistics (CEL) (Германия) и Cambro Özyay (Турция).



Стационарные базовые и дополнительные секции из 4 решетчатых полок

Базовая секция включает 2 комплекта стоек и 4 комплекта полок.

Дополнительная секция включает 1 комплект стоек и 4 комплекта полок.

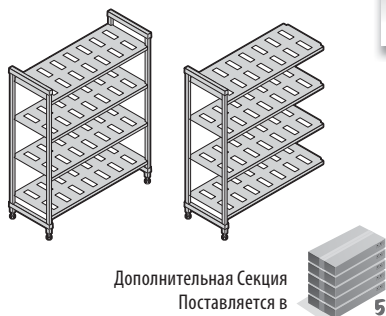

ВЫСОТА	ГЛУБИНА	ДЛИНА	
2	3	12	
1700 mm	400 mm	600 mm	1200 mm
1800	500	700	1300
	600	800	1400
		900	1500
		1000	1600
		1100	1700

Дополнительная Секция
Поставляется в 5

Базовая секция
Поставляется в 6

Стационарные базовые и дополнительные секции из 4 сплошных полок

Базовая секция включает 2 комплекта стоек и 4 комплекта полок.

Дополнительная секция включает 1 комплект стоек и 4 комплекта полок.

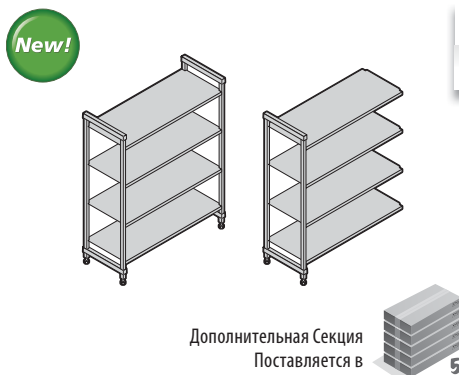

ВЫСОТА	ГЛУБИНА	ДЛИНА	
2	3	12	
1700 mm	400 mm	600 mm	1200 mm
1800	500	700	1300
	600	800	1400
		900	1500
		1000	1600
		1100	1700

Дополнительная Секция
Поставляется в 5

Базовая секция
Поставляется в 6

Стационарные базовые и дополнительные секции из 4 решетчатых и сплошных полок (3 решетчатые + 1 сплошная)

Базовая секция включает 2 комплекта стоек и 4 комплекта полок.

Дополнительная секция включает 1 комплект стоек и 4 комплекта полок.

Сплошная полка устанавливается внизу, чтобы предотвращать утечку воды и моющих средств на хранящуюся продукцию. Сплошная полка устанавливается сверху, чтобы защищать хранящуюся на нижних полках продукцию от конденсации в холодильной камере.

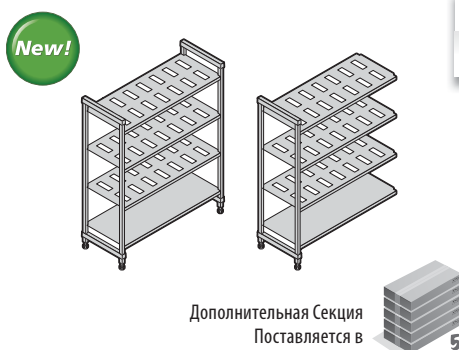

ВЫСОТА	ГЛУБИНА	ДЛИНА	
2	3	12	
1700 mm	400 mm	600 mm	1200 mm
1800	500	700	1300
	600	800	1400
		900	1500
		1000	1600
		1100	1700

Дополнительная Секция
Поставляется в 5

Базовая секция
Поставляется в 6

Стационарные базовые и дополнительные секции из 5 решетчатых полок

Базовая секция включает 2 комплекта стоек и 4 комплекта полок.

Дополнительная секция включает 1 комплект стоек и 4 комплекта полок.

New!

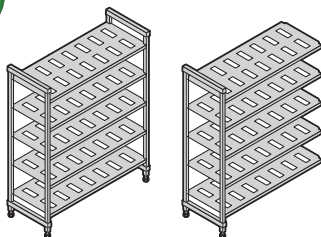

Дополнительная Секция
Поставляется в  5

Базовая секция
Поставляется в  6

ВЫСОТА	ГЛУБИНА	ДЛИНА	
2	3	12	
1700 mm	400 mm	600 mm	1200 mm
1800	500	700	1300
	600	800	1400
		900	1500
		1000	1600
		1100	1700

Передвижные базовые секции из 4 решетчатых или сплошных полок

В комплект передвижной базовой секции входят 2 комплекта передвижных стоек, 4 комплекта решетчатых или сплошных полок и 4 поворотных ролика с полной блокировкой.

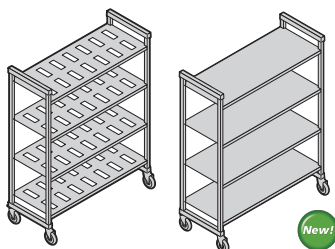

Поставляется в  6

ВЫСОТА*	ГЛУБИНА	ДЛИНА
1	3	5
1790 mm	400 mm	900 mm
	500	1000
	600	1100
		1200
		1300

* Включает колеса 127 mm.



Описание и прейскурант на ВСЕ модели стеллажей публикуются на микросайте о продукции Camshelving по адресу: www.cambro.com/camshelving. Изучите или загрузите спецификацию и прейскурант на продукцию Camshelving. Либо сканируйте QR-код.



PREMIUM
SERIES

1700
mm
ВЫСОТА

V4PKG СЕКЦИИ ИЗ 4 РЕШЕТЧАТЫХ ПОЛОК

Базовая секция включает 2 комплекта стоек и 4 комплекта полок. Полный комплект секции поставляется в 6 коробках.
Дополнительная секция включает 1 комплект стоек и 4 комплекта полок. Полный комплект секции поставляется в 5 коробках.

Базовая

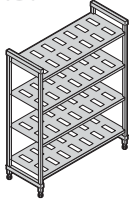

400 mm ГЛУБИНА

Дополнительная

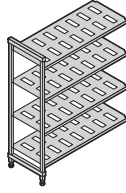

КОД	РАЗМЕРЫ Г x Д x В
MPU4617V4PKG	400 x 680 x 1700 mm
MPU4717V4PKG	400 x 780 x 1700
MPU4817V4PKG	400 x 880 x 1700
MPU4917V4PKG	400 x 980 x 1700
MPU41017V4PKG	400 x 1080 x 1700
MPU41117V4PKG	400 x 1180 x 1700
MPU41217V4PKG	400 x 1280 x 1700
MPU41317V4PKG	400 x 1380 x 1700
MPU41417V4PKG	400 x 1480 x 1700
MPU41517V4PKG	400 x 1580 x 1700
MPU41617V4PKG	400 x 1680 x 1700
MPU41717V4PKG	400 x 1780 x 1700

КОД	РАЗМЕРЫ Г x Д x В
MPA4617V4PKG	400 x 635 x 1700 mm
MPA4717V4PKG	400 x 735 x 1700
MPA4817V4PKG	400 x 835 x 1700
MPA4917V4PKG	400 x 935 x 1700
MPA41017V4PKG	400 x 1035 x 1700
MPA41117V4PKG	400 x 1135 x 1700
MPA41217V4PKG	400 x 1235 x 1700
MPA41317V4PKG	400 x 1335 x 1700
MPA41417V4PKG	400 x 1435 x 1700
MPA41517V4PKG	400 x 1535 x 1700
MPA41617V4PKG	400 x 1635 x 1700
MPA41717V4PKG	400 x 1735 x 1700

500 mm ГЛУБИНА

MPU5617V4PKG	500 x 680 x 1700 mm
MPU5717V4PKG	500 x 780 x 1700
MPU5817V4PKG	500 x 880 x 1700
MPU5917V4PKG	500 x 980 x 1700
MPU51017V4PKG	500 x 1080 x 1700
MPU51117V4PKG	500 x 1180 x 1700
MPU51217V4PKG	500 x 1280 x 1700
MPU51317V4PKG	500 x 1380 x 1700
MPU51417V4PKG	500 x 1480 x 1700
MPU51517V4PKG	500 x 1580 x 1700
MPU51617V4PKG	500 x 1680 x 1700
MPU51717V4PKG	500 x 1780 x 1700

MPA5617V4PKG	500 x 635 x 1700 mm
MPA5717V4PKG	500 x 735 x 1700
MPA5817V4PKG	500 x 835 x 1700
MPA5917V4PKG	500 x 935 x 1700
MPA51017V4PKG	500 x 1035 x 1700
MPA51117V4PKG	500 x 1135 x 1700
MPA51217V4PKG	500 x 1235 x 1700
MPA51317V4PKG	500 x 1335 x 1700
MPA51417V4PKG	500 x 1435 x 1700
MPA51517V4PKG	500 x 1535 x 1700
MPA51617V4PKG	500 x 1635 x 1700
MPA51717V4PKG	500 x 1735 x 1700

600 mm ГЛУБИНА

MPU6617V4PKG	600 x 680 x 1700 mm
MPU6717V4PKG	600 x 780 x 1700
MPU6817V4PKG	600 x 880 x 1700
MPU6917V4PKG	600 x 980 x 1700
MPU61017V4PKG	600 x 1080 x 1700
MPU61117V4PKG	600 x 1180 x 1700
MPU61217V4PKG	600 x 1280 x 1700
MPU61317V4PKG	600 x 1380 x 1700
MPU61417V4PKG	600 x 1480 x 1700
MPU61517V4PKG	600 x 1580 x 1700
MPU61617V4PKG	600 x 1680 x 1700
MPU61717V4PKG	600 x 1780 x 1700

MPA6617V4PKG	600 x 635 x 1700 mm
MPA6717V4PKG	600 x 735 x 1700
MPA6817V4PKG	600 x 835 x 1700
MPA6917V4PKG	600 x 935 x 1700
MPA61017V4PKG	600 x 1035 x 1700
MPA61117V4PKG	600 x 1135 x 1700
MPA61217V4PKG	600 x 1235 x 1700
MPA61317V4PKG	600 x 1335 x 1700
MPA61417V4PKG	600 x 1435 x 1700
MPA61517V4PKG	600 x 1535 x 1700
MPA61617V4PKG	600 x 1635 x 1700
MPA61717V4PKG	600 x 1735 x 1700

Цвет: белый в серую крапинку (490).

«СКЛАДСКИЕ АРТИКУЛЫ И ЦВЕТА НА ЕВРОПЕЙСКОМ СКЛАДЕ»

ВСЕ РАЗМЕРЫ: (490)

PREMIUM
SERIES

1800
mm
ВЫСОТА

V4PKG СЕКЦИИ ИЗ 4 РЕШЕТЧАТЫХ ПОЛОК

Базовая секция включает 2 комплекта стоек и 4 комплекта полок. Полный комплект секции поставляется в 6 коробках.
Дополнительная секция включает 1 комплект стоек и 4 комплекта полок. Полный комплект секции поставляется в 5 коробках.

Базовая

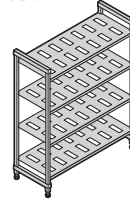

400 mm ГЛУБИНА

Дополнительная

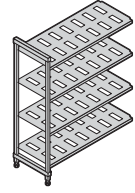

КОД	РАЗМЕРЫ Г x Д x В
MPU4618V4PKG	400 x 680 x 1800 mm
MPU4718V4PKG	400 x 780 x 1800
MPU4818V4PKG	400 x 880 x 1800
MPU4918V4PKG	400 x 980 x 1800
MPU41018V4PKG	400 x 1080 x 1800
MPU41118V4PKG	400 x 1180 x 1800
MPU41218V4PKG	400 x 1280 x 1800
MPU41318V4PKG	400 x 1380 x 1800
MPU41418V4PKG	400 x 1480 x 1800
MPU41518V4PKG	400 x 1580 x 1800
MPU41618V4PKG	400 x 1680 x 1800
MPU41718V4PKG	400 x 1780 x 1800

КОД	РАЗМЕРЫ Г x Д x В
MPA4618V4PKG	400 x 635 x 1800 mm
MPA4718V4PKG	400 x 735 x 1800
MPA4818V4PKG	400 x 835 x 1800
MPA4918V4PKG	400 x 935 x 1800
MPA41018V4PKG	400 x 1035 x 1800
MPA41118V4PKG	400 x 1135 x 1800
MPA41218V4PKG	400 x 1235 x 1800
MPA41318V4PKG	400 x 1335 x 1800
MPA41418V4PKG	400 x 1435 x 1800
MPA41518V4PKG	400 x 1535 x 1800
MPA41618V4PKG	400 x 1635 x 1800
MPA41718V4PKG	400 x 1735 x 1800

500 mm ГЛУБИНА

MPU5618V4PKG	500 x 680 x 1800 mm
MPU5718V4PKG	500 x 780 x 1800
MPU5818V4PKG	500 x 880 x 1800
MPU5918V4PKG	500 x 980 x 1800
MPU51018V4PKG	500 x 1080 x 1800
MPU51118V4PKG	500 x 1180 x 1800
MPU51218V4PKG	500 x 1280 x 1800
MPU51318V4PKG	500 x 1380 x 1800
MPU51418V4PKG	500 x 1480 x 1800
MPU51518V4PKG	500 x 1580 x 1800
MPU51618V4PKG	500 x 1680 x 1800
MPU51718V4PKG	500 x 1780 x 1800

MPA5618V4PKG	500 x 635 x 1800 mm
MPA5718V4PKG	500 x 735 x 1800
MPA5818V4PKG	500 x 835 x 1800
MPA5918V4PKG	500 x 935 x 1800
MPA51018V4PKG	500 x 1035 x 1800
MPA51118V4PKG	500 x 1135 x 1800
MPA51218V4PKG	500 x 1235 x 1800
MPA51318V4PKG	500 x 1335 x 1800
MPA51418V4PKG	500 x 1435 x 1800
MPA51518V4PKG	500 x 1535 x 1800
MPA51618V4PKG	500 x 1635 x 1800
MPA51718V4PKG	500 x 1735 x 1800

600 mm ГЛУБИНА

MPU6618V4PKG	600 x 680 x 1800 mm
MPU6718V4PKG	600 x 780 x 1800
MPU6818V4PKG	600 x 880 x 1800
MPU6918V4PKG	600 x 980 x 1800
MPU61018V4PKG	600 x 1080 x 1800
MPU61118V4PKG	600 x 1180 x 1800
MPU61218V4PKG	600 x 1280 x 1800
MPU61318V4PKG	600 x 1380 x 1800
MPU61418V4PKG	600 x 1480 x 1800
MPU61518V4PKG	600 x 1580 x 1800
MPU61618V4PKG	600 x 1680 x 1800
MPU61718V4PKG	600 x 1780 x 1800

MPA6618V4PKG	600 x 635 x 1800 mm
MPA6718V4PKG	600 x 735 x 1800
MPA6818V4PKG	600 x 835 x 1800
MPA6918V4PKG	600 x 935 x 1800
MPA61018V4PKG	600 x 1035 x 1800
MPA61118V4PKG	600 x 1135 x 1800
MPA61218V4PKG	600 x 1235 x 1800
MPA61318V4PKG	600 x 1335 x 1800
MPA61418V4PKG	600 x 1435 x 1800
MPA61518V4PKG	600 x 1535 x 1800
MPA61618V4PKG	600 x 1635 x 1800
MPA61718V4PKG	600 x 1735 x 1800

PREMIUM
SERIES

1800
мм
ВЫСОТА

V5PKG СЕКЦИИ ИЗ 5 РЕШЕТЧАТЫХ ПОЛОК

Базовая секция включает 2 комплекта стоек и 5 комплектов полок. Полный комплект секции поставляется в 7 коробках. Дополнительная секция включает 1 комплект стоек и 5 комплектов полок. Полный комплект секции поставляется в 6 коробках.

Базовая

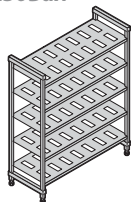

400 мм ГЛУБИНА

Дополнительная

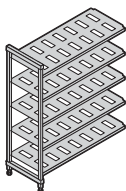

КОД	РАЗМЕРЫ Г x Д x В
MPU4618V5PKG	400 x 680 x 1800 mm
MPU4718V5PKG	400 x 780 x 1800
MPU4818V5PKG	400 x 880 x 1800
MPU4918V5PKG	400 x 980 x 1800
MPU41018V5PKG	400 x 1080 x 1800
MPU41118V5PKG	400 x 1180 x 1800
MPU41218V5PKG	400 x 1280 x 1800
MPU41318V5PKG	400 x 1380 x 1800
MPU41418V5PKG	400 x 1480 x 1800
MPU41518V5PKG	400 x 1580 x 1800
MPU41618V5PKG	400 x 1680 x 1800
MPU41718V5PKG	400 x 1780 x 1800

КОД	РАЗМЕРЫ Г x Д x В
MRA4618V5PKG	400 x 635 x 1800 mm
MRA4718V5PKG	400 x 735 x 1800
MRA4818V5PKG	400 x 835 x 1800
MRA4918V5PKG	400 x 935 x 1800
MRA41018V5PKG	400 x 1035 x 1800
MRA41118V5PKG	400 x 1135 x 1800
MRA41218V5PKG	400 x 1235 x 1800
MRA41318V5PKG	400 x 1335 x 1800
MRA41418V5PKG	400 x 1435 x 1800
MRA41518V5PKG	400 x 1535 x 1800
MRA41618V5PKG	400 x 1635 x 1800
MRA41718V5PKG	400 x 1735 x 1800

500 мм ГЛУБИНА

MPU5618V5PKG	500 x 680 x 1800 mm
MPU5718V5PKG	500 x 780 x 1800
MPU5818V5PKG	500 x 880 x 1800
MPU5918V5PKG	500 x 980 x 1800
MPU51018V5PKG	500 x 1080 x 1800
MPU51118V5PKG	500 x 1180 x 1800
MPU51218V5PKG	500 x 1280 x 1800
MPU51318V5PKG	500 x 1380 x 1800
MPU51418V5PKG	500 x 1480 x 1800
MPU51518V5PKG	500 x 1580 x 1800
MPU51618V5PKG	500 x 1680 x 1800
MPU51718V5PKG	500 x 1780 x 1800

MRA5618V5PKG	500 x 635 x 1800 mm
MRA5718V5PKG	500 x 735 x 1800
MRA5818V5PKG	500 x 835 x 1800
MRA5918V5PKG	500 x 935 x 1800
MRA51018V5PKG	500 x 1035 x 1800
MRA51118V5PKG	500 x 1135 x 1800
MRA51218V5PKG	500 x 1235 x 1800
MRA51318V5PKG	500 x 1335 x 1800
MRA51418V5PKG	500 x 1435 x 1800
MRA51518V5PKG	500 x 1535 x 1800
MRA51618V5PKG	500 x 1635 x 1800
MRA51718V5PKG	500 x 1735 x 1800

600 мм ГЛУБИНА

MPU6618V5PKG	600 x 680 x 1800 mm
MPU6718V5PKG	600 x 780 x 1800
MPU6818V5PKG	600 x 880 x 1800
MPU6918V5PKG	600 x 980 x 1800
MPU61018V5PKG	600 x 1080 x 1800
MPU61118V5PKG	600 x 1180 x 1800
MPU61218V5PKG	600 x 1280 x 1800
MPU61318V5PKG	600 x 1380 x 1800
MPU61418V5PKG	600 x 1480 x 1800
MPU61518V5PKG	600 x 1580 x 1800
MPU61618V5PKG	600 x 1680 x 1800
MPU61718V5PKG	600 x 1780 x 1800

MRA6618V5PKG	600 x 635 x 1800 mm
MRA6718V5PKG	600 x 735 x 1800
MRA6818V5PKG	600 x 835 x 1800
MRA6918V5PKG	600 x 935 x 1800
MRA61018V5PKG	600 x 1035 x 1800
MRA61118V5PKG	600 x 1135 x 1800
MRA61218V5PKG	600 x 1235 x 1800
MRA61318V5PKG	600 x 1335 x 1800
MRA61418V5PKG	600 x 1435 x 1800
MRA61518V5PKG	600 x 1535 x 1800
MRA61618V5PKG	600 x 1635 x 1800
MRA61718V5PKG	600 x 1735 x 1800

Цвет: белый в серую крапинку (490).

«СКЛАДСКИЕ АРТИКУЛЫ И ЦВЕТА НА ЕВРОПЕЙСКОМ СКЛАДЕ»
ВСЕ РАЗМЕРЫ: (490)

PREMIUM
SERIES

1790
мм
ВЫСОТА

V4PKG ПЕРЕДВИЖНЫЕ БАЗОВЫЕ СЕКЦИИ ИЗ 4 ПОЛОК

В комплект передвижной базовой секции входят 2 комплекта передвижных стоек, 4 комплекта решетчатых или сплошных полок и 4 поворотных ролика с полной блокировкой. Полный комплект секции поставляется в 6 коробках.

Решетчатых

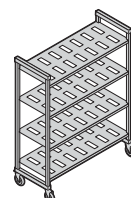

400 мм
ГЛУБИНА

РАЗМЕРЫ Г x Д x В
400 x 980 x 1790 mm
400 x 1080 x 1790
400 x 1180 x 1790
400 x 1280 x 1790
400 x 1380 x 1790

Сплошных

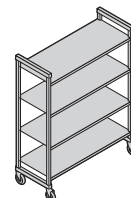

КОД
MPMU4917V4PKG
MPMU41017V4PKG
MPMU41117V4PKG
MPMU41217V4PKG
MPMU41317V4PKG

КОД
MPMU4917S4PKG
MPMU41017S4PKG
MPMU41117S4PKG
MPMU41217S4PKG
MPMU41317S4PKG

500 мм
ГЛУБИНА

500 x 980 x 1790 mm
500 x 1080 x 1790
500 x 1180 x 1790
500 x 1280 x 1790
500 x 1380 x 1790

MPMU5917V4PKG
MPMU51017V4PKG
MPMU51117V4PKG
MPMU51217V4PKG
MPMU51317V4PKG

MPMU5917S4PKG
MPMU51017S4PKG
MPMU51117S4PKG
MPMU51217S4PKG
MPMU51317S4PKG

600 мм
ГЛУБИНА

600 x 980 x 1790 mm
600 x 1080 x 1790
600 x 1180 x 1790
600 x 1280 x 1790
600 x 1380 x 1790

MPMU6917V4PKG
MPMU61017V4PKG
MPMU61117V4PKG
MPMU61217V4PKG
MPMU61317V4PKG

MPMU6917S4PKG
MPMU61017S4PKG
MPMU61117S4PKG
MPMU61217S4PKG
MPMU61317S4PKG

*Включает колеса 127 mm.



ПРИНАДЛЕЖНОСТИ CAMSHELVING® PREMIUM SERIES

Напольные опоры нижней полки

Увеличивают грузоподъемность нижней полки. Подходят к полкам любой длины. Настоятельно рекомендованы для секций длиной от 1380 mm, всех угловых секций, П-образных стеллажей и секций, предназначенных для более тяжелой нагрузки.

«СКЛАДСКИЕ АРТИКУЛЫ И ЦВЕТА НА ЕВРОПЕЙСКОМ СКЛАДЕ»
ВСЕ РАЗМЕРЫ: (490)

КОД	РАЗМЕРЫ Г x В*
Напольная опора – низкая	
MPDS30H16	300 x 190 mm
MPDS40H16	400 x 190
MPDS50H16	500 x 190
MPDS60H16	600 x 190
Напольная опора – высокая	
MPDS30H30	300 x 289
New! MPDS40H30	400 x 289
New! MPDS50H30	500 x 289
New! MPDS60H30	600 x 289
В упаковке: 1	
Цвет: белый в серую крапинку (490).	

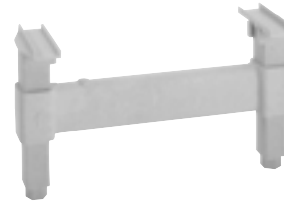
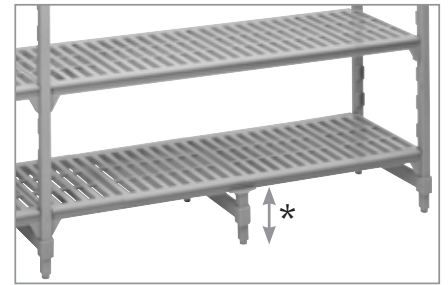

Угловые соединители

Уникальная патентованная конструкция обеспечивает оптимальное использование места на полках. Для соединения базовой и дополнительной угловой секции используется 1 комплект на полку. Соедините 4 или 5 промежуточных полок между 2 базовыми секциями (2 комплекта на полку). Поставляются в комплектах из 1, 8 и 10 штук.

«СКЛАДСКИЕ АРТИКУЛЫ И ЦВЕТА НА ЕВРОПЕЙСКОМ СКЛАДЕ»
ВСЕ РАЗМЕРЫ: (490)

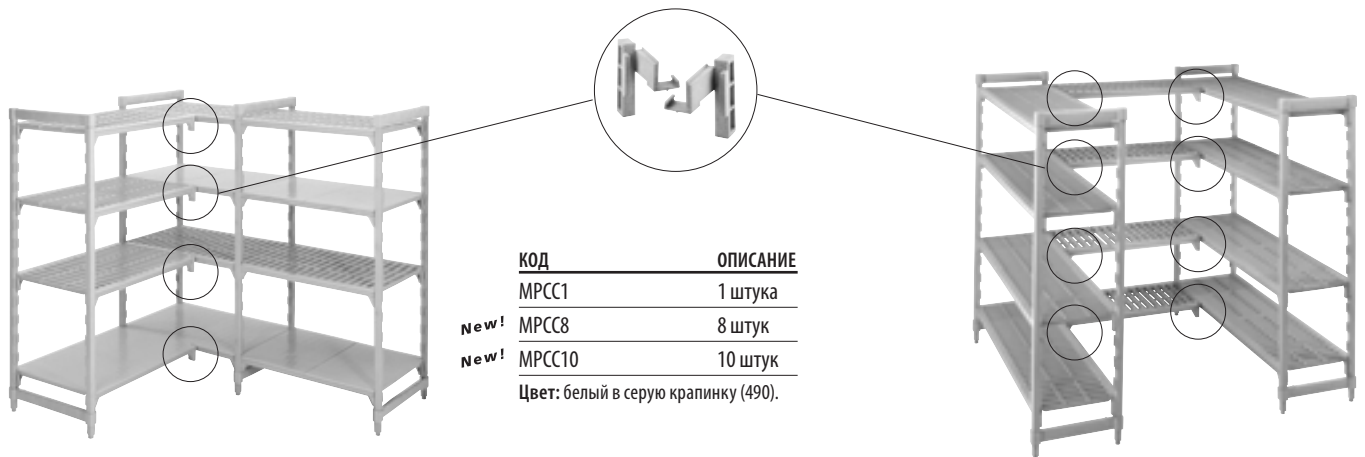

КОД	ОПИСАНИЕ
MPCC1	1 штука
New! MPCC8	8 штук
New! MPCC10	10 штук
Цвет: белый в серую крапинку (490).	

Идентификационные метки

Защелкивается на перекладине и позволяет идентифицировать хранящуюся продукцию. Изготовлены из долговечного пластика с прозрачной ячейкой спереди. Поставляются в комплекте с ярлыками.

КОД	ОПИСАНИЕ	РАЗМЕРЫ В x Д
CSID6	Этикетка 152 mm	25 x 152 mm
CSID3	Этикетка 76 mm	25 x 76
В упаковке: 12 Цвет: Белый, прозрачный.		



Настенное крепление

Крепит стационарный стеллаж к стене в качестве меры предосторожности и для повышения устойчивости. Изготовлено из нержавеющей стали. Поставляется без шурупов.

КОД	РАЗМЕРЫ Г x Д x В
CSWF	73 x 238 x 48 mm
В упаковке: 4 Цвет: Серебристый (000).	



Диаметр отверстия 1,11 см



ПРИНАДЛЕЖНОСТИ CAMSHELVING® PREMIUM SERIES

Напольное крепление

Крепит стационарную стойку к полу, обеспечивая более устойчивое основание и повышая безопасность. Изготовлено из нержавеющей стали. Поставляется без болтов.

КОД	РАЗМЕРЫ Г x Д x В
CSEQ3	102 x 83 x 59 mm
В упаковке: 4	Цвет: Серебристый (000).



Диаметр отверстия 1,43 см



Ролик усиленной конструкции

Оптимально подходит для всех хранилищ, особенно холодильных и морозильных камер и влажных помещений. Изготовлен из долговечного, устойчивого к коррозии пластика с поворотным колесом 127 mm из ТЭП, не оставляющим следов. Фиксатор блокирует движение и поворот колеса.

КОД	РАЗМЕР
МРМСВВ	127 mm
В упаковке: 2	Цвет: Серый (000).

«СКЛАДСКИЕ АРТИКУЛЫ И ЦВЕТА НА
ЕВРОПЕЙСКОМ СКЛАДЕ»
МРМСВВ: (000)



Перегородка для полок (для полок глубиной 600 mm)

Разделяйте и складывайте предметы в стопу на полках. Изготовлены из высокопрочного АБС-пластика. Устанавливаются на сплошные и решетчатые полки. Легко снимаются для перестановки и очистки.

КОД	РАЗМЕРЫ Г x В
CSSD248	610 x 203 mm
В упаковке: 1	Цвет: Светло-серый (151).

«СКЛАДСКИЕ АРТИКУЛЫ И ЦВЕТА НА
ЕВРОПЕЙСКОМ СКЛАДЕ»
CSSD248: (151)



Разделители полок (для полок глубиной 600 mm)

Для индивидуализации обслуживания или хранения пищевых лотков, коробок и сушилок. Прямые и угловые разделители устанавливаются на перекладины.

КОД	ОПИСАНИЕ
CSDBA	Угловой разделитель
CSDBS	Прямой разделитель
В упаковке: 4	Цвет: Серый в крапинку (480).



ПРИНАДЛЕЖНОСТИ CAMSHELVING® PREMIUM SERIES

Направляющие полок

Устанавливаются на перекладины и соединители типа «ласточкин хвост», чтобы не допустить падения предметов с боков и краев полок. Предлагается выбор из одинарных и двойных комплектов боковых направляющих и двойных комплектов крайних направляющих.



Двойной комплект боковых направляющих высотой 100 мм

ДВОЙНАЯ НАПРАВЛЯЮЩАЯ	ДЛИНА
КОД	
MPFL602	600 mm
MPFL702	700
MPFL802	800
MPFL902	900
MPFL1002	1000
MPFL1102	1100
MPFL1202	1200
MPFL1302	1300
MPFL1402	1400
MPFL1502	1500
MPFL1602	1600
MPFL1702	1700



Одинарный комплект боковых направляющих высотой 50 мм

ОРДИНАРНАЯ НАПРАВЛЯЮЩАЯ	ДЛИНА
КОД	
MPFL601	600 mm
MPFL701	700
MPFL801	800
MPFL901	900
MPFL1001	1000
MPFL1101	1100
MPFL1201	1200
MPFL1301	1300
MPFL1401	1400
MPFL1501	1500
MPFL1601	1600
MPFL1701	1700



Крайняя направляющая

КРАЙНЯЯ НАПРАВЛЯЮЩАЯ	ДЛИНА
КОД	
MPFE30	300 mm
MPFE40	400
MPFE50	500
MPFE60	600

Цвет: Белый в серую крапинку (490).

Выдвижная стойка для стеллажей (для полок глубиной 600 мм)

Вмещает 6 полноразмерных (1826) 46 x 66 см или 12 половинноразмерных (1318) 32 x 45 см поддонов или подносов. 1 или несколько стоек устанавливаются на решетчатые полки любой длины. Изготовлена из алюминия, безопасного для использования в холодильных и морозильных камерах. Изготовлено из сплава алюминия 6463 (серия 6000).

КОД	РАЗМЕРЫ Г x Д x В
CSTSR	584 x 517 x 508 mm

В упаковке: 1 Цвет: Серебристый (000).



Защитная сетка-обертка (для полок глубиной 610 мм)

Для хранения ценных предметов и продукции под замком. Изготовлена из прочной нержавеющей стали (304) для использования в любых условиях. Стационарные и передвижные секции поставляются с собранными комплектами стоек, 2 решетчатыми полками, 4 поворотными роликами усиленной конструкции с полной блокировкой для передвижных секций и 1 защитной сеткой-оберткой. Необходима сборка. Поставляется без замка.

Защитная сетка, без рамы стеллажа.

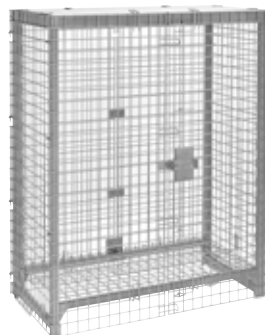

Стандартная доставка с 2 комплектами решетчатых полок.



КОД	CPFWSC244860	CPU244864SUPKG	CPMU244867SUPKG
ОПИСАНИЕ	Защитная сетка	Стационарный стеллаж и защитная сетка	Мобильный стеллаж и защитная сетка
РАЗМЕРЫ Г x Д x В	680 x 1276 x 1562 mm	680 x 1276 x 1638 mm	680 x 1276 x 1721 mm
ЦВЕТ	Серебристый (000)	Серый в крапинку (480)	Серый в крапинку (480)

В упаковке: 1

Рассчитано на изготовленные в США изделия Camshelving серии Premium. Изготовление по заказу. Международная доставка в течение 10—12 недель.

Защитная сетка-обертка только Поставляется в



комплект секция и защитная сетка. Поставляется в



ПРИНАДЛЕЖНОСТИ CAMSHELVING® PREMIUM SERIES

Защитная сетка для полки (для полок глубиной 600 mm)

Надежное хранение ценных предметов и продукции на одной полке. Изготовлена из прочной нержавеющей стали (304) для использования в любых условиях. Расстояние между полками должно составлять 457 mm. Устанавливается только на решетчатых полках. Поставляется без замка.

КОД	РАЗМЕРЫ Г x Д x В
CSSC244818	640 x 1080 x 460 mm
В упаковке: 1	Цвет: Серебристый (000).



Перекладки полок

Поставляются в одинарных и двойных комплектах. Для установки открытой полки для разделителей или кассет для сушки используются две перекладки. Для укрепления конструкции при размещении подвижных элементов под первой полкой одна перекладка устанавливается на задних стойках.

ДЛИНА	ОДИНАРНЫЙ КОМПЛЕКТ КОД*	ДВОЙНОЙ КОМПЛЕКТ КОД**
600 mm	MPTR60	—
700	MPTR70	—
800	MPTR80	—
900	MPTR90	MPTR902PK
1000	MPTR100	MPTR1002PK
1100	MPTR110	MPTR1102PK
1200	MPTR120	MPTR1202PK
1300	MPTR130	MPTR1302PK
1400	MPTR140	—
1500	MPTR150	—
1600	MPTR160	—
1700	MPTR170	—

* В упаковке: 1 ** В упаковке: 2
Цвет: белый в серую крапинку (490).



«СКЛАДСКИЕ АРТИКУЛЫ И ЦВЕТА НА ЕВРОПЕЙСКОМ СКЛАДЕ»
ВСЕ РАЗМЕРЫ: (490)

Вертикальная кассета для сушки и хранения (для полок глубиной 600 mm)

Типовая кассета на 7 гнезд предназначена для сушки и хранения подносов, поддонов, разделочных досок и крышек. Устанавливается на перекладки полок. Изготовлены из высокопрочного АБС-пластика. Поставляется в упаковках из 1 и 3 штук.

КОД	РАЗМЕРЫ Г x Д x В	ШТ. В УПАКОВКЕ
CSDR7	597 x 260 x 95 mm	1
CSDR73	597 x 260 x 95	3

Цвет: Светло-серый (151).

«СКЛАДСКИЕ АРТИКУЛЫ И ЦВЕТА НА ЕВРОПЕЙСКОМ СКЛАДЕ»
CSDR7, CSDR73: (151)



Вертикальная стойка для сушки и хранения

Обеспечивает сушку в санитарных условиях, безопасную переноску и эффективное размещение и доступность продукции.

Поставляются с 2 комплектами передвижных стоек, 6 перекладинами, 12 или 15 вертикальными кассетами для сушки и поворотными роликами усиленной конструкции с полной блокировкой. Необходима сборка.

КОД	РАЗМЕРЫ Г x Д x В	ВМЕСТИМОСТЬ
MPMU61117DRPKG	600 x 1180 x 1790 mm	84 подноса
MPMU61317DRPKG	600 x 1380 x 1790	105 подноса

Цвет: белый в серую крапинку (490).

«СКЛАДСКИЕ АРТИКУЛЫ И ЦВЕТА НА ЕВРОПЕЙСКОМ СКЛАДЕ»
MPMU61117DRPKG,
MPMU61317DRPKG: (490)

Секции длиной 1100 mm
поставляются в

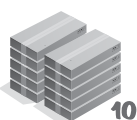

10

Секции длиной 1300 mm
поставляются в

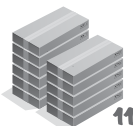

11



ПРИНАДЛЕЖНОСТИ CAMSHELVING® PREMIUM SERIES

Кассета для сушки и хранения выпуклых крышек (для полок глубиной 540 mm)

Для сушки и надежного хранения не более 10 выпуклых крышек или крышек для тарелок в вертикальном положении. Устанавливается на перекладины полок. Изготовлены из высокопрочного АБС-пластика. Поставляется в упаковках из 1 и 5 штук.

КОД	РАЗМЕРЫ Г x Д x В	ШТ. В УПАКОВКЕ
CSDDC	520 x 415 x 86 mm	1
CSDDC5	520 x 415 x 86	5

Цвет: Светло-серый (151).
 Рассчитано на изготовленные в США изделия Camshelving серии Premium. Изготовление по заказу. Международная доставка в течение 10—12 недель.



Стойка для сушки и хранения выпуклых крышек

Обеспечивает сушку в санитарных условиях, безопасную переноску и эффективное размещение и доступность продукции.

Поставляются с собранными комплектами передвижных стоек, 10 перекладинами, 10 кассетами для выпуклых крышек и поворотными роликами усиленной конструкции с полной блокировкой. Необходима сборка.

КОД	РАЗМЕРЫ Г x Д x В	ВМЕСТИМОСТЬ
CPMU213675DDPKG	540 x 910 x 1910 mm	100 выпуклых крышек

Цвет: Серый в крапинку (480).
 Изготовленная в США продукция Camshelving серии Premium. Изготовление по заказу. Международная доставка в течение 10—12 недель.



Поставляется в  3

Угловая кассета для сушки и хранения (для полок глубиной 600 mm)

Уникальная конструкция вмещает не более 8 пеллет для доставки пищи и применяется для сушки, хранения и перевозки пищевых лотков и других кухонных принадлежностей коммерческих предприятий. Устанавливается на перекладины полок. Изготовлены из высокопрочного АБС-пластика. Поставляется в упаковках из 1 и 4 штук.

КОД	РАЗМЕРЫ Г x Д x В	ШТ. В УПАКОВКЕ
CSDR8	592 x 263 x 160 mm	1
CSDR84	592 x 263 x 160	4

Цвет: Светло-серый (151).

**«СКЛАДСКИЕ АРТИКУЛЫ И ЦВЕТА НА
 ЕВРОПЕЙСКОМ СКЛАДЕ»**

CSDR8, CSDR84: (151)



Угловая стойка для сушки и хранения

Обеспечивает сушку в санитарных условиях, безопасную переноску, эффективное размещение и доступность продукции.

Поставляются с 2 комплектами передвижных стоек, 8 перекладинами, 16 угловыми кассетами для сушки и поворотными роликами усиленной конструкции с полной блокировкой. Необходима сборка.

КОД	РАЗМЕРЫ Г x Д x В	ВМЕСТИМОСТЬ
MPMU61217PDPKG	600 x 1280 x 1790 mm	128 подставок и оснований или 16 пищевых лотков Gastronorm размера 1/1

Цвет: белый в серую крапинку (490).

**«СКЛАДСКИЕ АРТИКУЛЫ И ЦВЕТА НА
 ЕВРОПЕЙСКОМ СКЛАДЕ»**

MPMU61217PDPKG: (490)

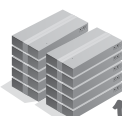

Поставляется в  10



SANPELLEGRINO

SANPELLEGRINO

ALLEGORIE ALLEGORIE ALLEGORIE ALLEGORIE

CAMSHELVING® PREMIUM SERIES

Система компактного хранения с направляющими рельсами

Оптимальное использование пространства путем создания проходов на всей полезной площади. Простая система состоит из стационарных базовых секций, закрепленных с обоих концов на выступающих над полом рельсах, и расположенными между ними передвижными секциями компактного хранения. Рельсы устанавливаются легко, без клея и сверления.



Передвижные секции компактного хранения поставляются с собранными комплектами стоек, решетчатыми или сплошными полками, роликами и бамперами компактного хранения. Рельсы с удлинителями поставляются в комплекте с необходимыми крепежными деталями. Для закрепления системы на обоих концах устанавливаются стационарные базовые секции. Широкий выбор (см. стр. 98-99).

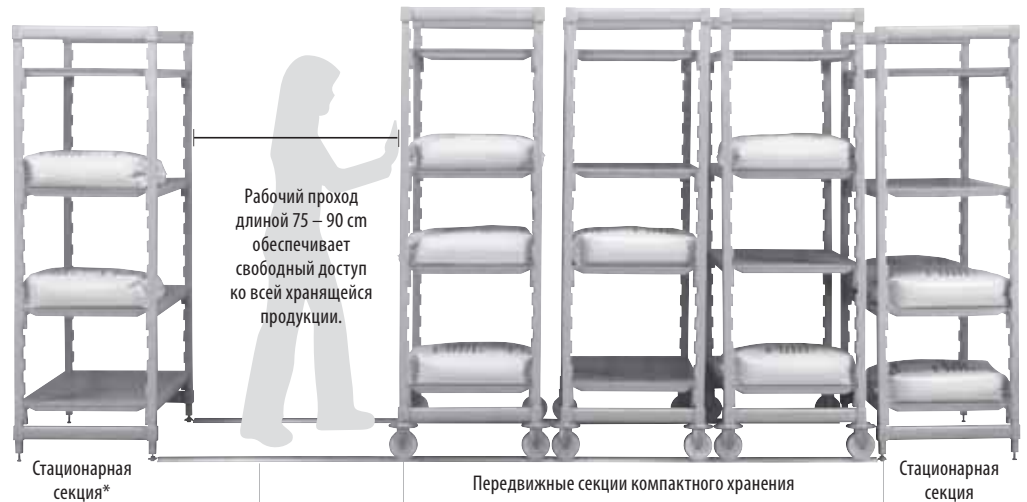

Поставляются только из компании Cambro European Logistics (CEL) (Германия) и Cambro Özyay (Турция).

Выступающие рельсовые направляющие образуют гладкую горизонтальную поверхность для удобного передвижения секций. Предотвращают накопление грязи и легко очищаются. Рельсы из алюминия и крепежные детали из нержавеющей стали устойчивы к ржавлению.

* Настоятельно рекомендуется устанавливать стационарную секцию через каждые 4,5 м рельсов для дополнительной устойчивости системы.



Ролики с пазами легко и надежно перемещаются по выступающим рельсам.



Рельсы просто соединяются с нижней частью стационарной секции, которая служит опорой системы. В болтах, клее и сверлении пола нет необходимости. Простая и быстрая установка.

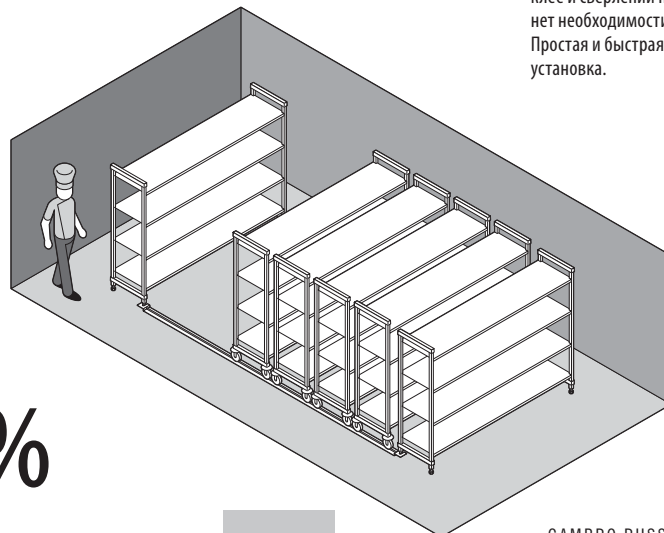
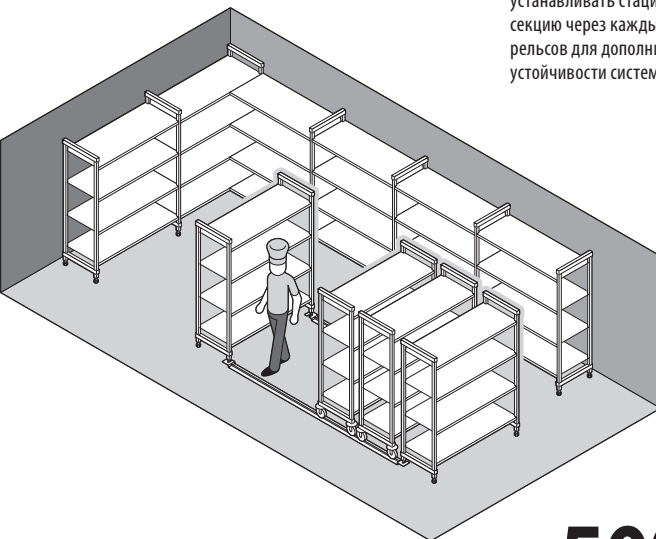

Увеличение объема хранилища до: **50%**

Передвижные секции компактного хранения из 4 решетчатых полок

Секции включают 2 комплекта передвижных стоек, 4 комплекта полок, 4 ролика и 4 бампера для систем компактного хранения.

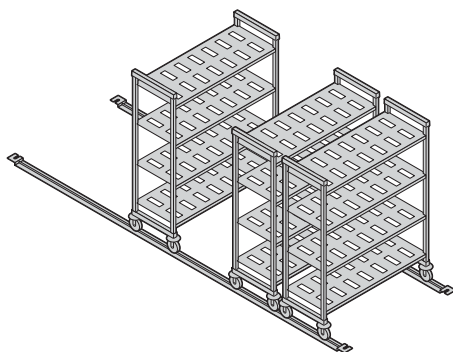

ВЫСОТА*	ГЛУБИНА	ДЛИНА
1	2	5
1790 mm	500 mm	900 mm
	600	1000
		1100
		1200
		1300

* Включает колеса 127 mm.



Поставляется в

6

Передвижные базовые секции компактного хранения из 4 сплошных полок

Секции включают 2 комплекта передвижных стоек, 4 комплекта полок, 4 ролика и 4 бампера для систем компактного хранения.

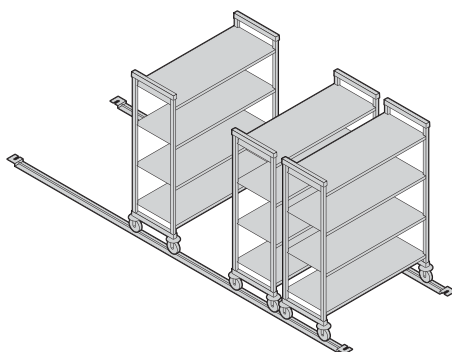

ВЫСОТА*	ГЛУБИНА	ДЛИНА
1	2	5
1790 mm	500 mm	900 mm
	600	1000
		1100
		1200
		1300

* Включает колеса 127 mm.



Поставляется в

6

Комплекты рельсов с удлинителями

Комплекты алюминиевых рельсов и удлинители рельсов поставляются в 1 коробке. В комплект входят все необходимые крепежные детали из нержавеющей стали для установки системы.

Настоятельно рекомендуется устанавливать стационарную базовую секцию через каждые 4,5 m рельсов для дополнительной устойчивости системы.



Комплекты рельсов	Рельсов с удлинителями
ДЛИНА	ДЛИНА
3	3
3,05 m	1,38 m
3,66	1,53
4,42	1,83



Поставляется в

1

КОД	ОПИСАНИЕ	УПАКОВКА
Система с направляющими рельсами		
CSMНDТK10	3,05 m рельсов для 3 - Передвижных базовых секций*	1
CSMНDТK12	3,66 m рельсов для 4 - Передвижных базовых секций*	1
CSMНDТK145	4,42 m рельсов для 5 - Передвижных базовых секций*	1
Рельсы с удлинителями		
New! CSMНDТKЕ4	1,38 m рельсов с удлинителями	1
New! CSMНDТKЕ5	1,53 m рельсов с удлинителями	1
New! CSMНDТKЕ6	1,83 m рельсов с удлинителями	1
Принадлежности		
CSНDFF	Напольное крепление	4

Цвет: Серебристый (000). * В расчете на передвижные секции глубиной 600 mm

«СКЛАДСКИЕ АРТИКУЛЫ И ЦВЕТА НА
ЕВРОПЕЙСКОМ СКЛАДЕ»
ВСЕ РАЗМЕРЫ СИСТЕМА С НАПРАВЛЯЮЩИМИ
РЕЛЬСАМИ И РЕЛЬСОВ С УДЛИНИТЕЛЯМИ: (000)

V4 ПЕРЕДВИЖНЫЕ СЕКЦИИ КОМПАКТНОГО ХРАНЕНИЯ ИЗ 4 РЕШЕТЧАТЫХ ПОЛОК

S4 ПЕРЕДВИЖНЫЕ СЕКЦИИ КОМПАКТНОГО ХРАНЕНИЯ ИЗ 4 СПЛОШНЫХ ПОЛОК

Секции включают 2 комплекта передвигных стоек, 4 комплекта полок, 4 ролика и 4 бампера для систем компактного хранения. Полный комплект секции поставляется в 6 коробках.

1790
mm
ВЫСОТА

500 mm
ГЛУБИНА

600 mm
ГЛУБИНА

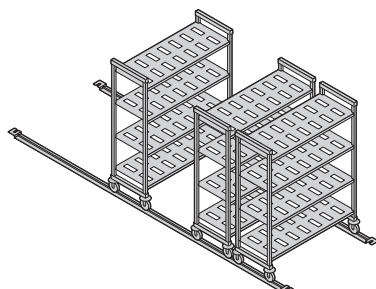

КОД	РАЗМЕРЫ Г x Д x В*
MPHU5917V4PKG	500 x 980 x 1790 mm
MPHU51017V4PKG	500 x 1080 x 1790
MPHU51117V4PKG	500 x 1180 x 1790
MPHU51217V4PKG	500 x 1280 x 1790
MPHU51317V4PKG	500 x 1380 x 1790

MPHU6917V4PKG	600 x 980 x 1790 mm
MPHU61017V4PKG	600 x 1080 x 1790
MPHU61117V4PKG	600 x 1180 x 1790
MPHU61217V4PKG	600 x 1280 x 1790
MPHU61317V4PKG	600 x 1380 x 1790

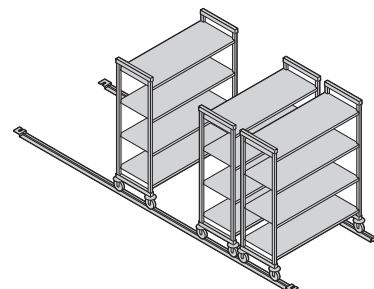

КОД	РАЗМЕРЫ Г x Д x В*
MPHU5917S4PKG	500 x 980 x 1790 mm
MPHU51017S4PKG	500 x 1080 x 1790
MPHU51117S4PKG	500 x 1180 x 1790
MPHU51217S4PKG	500 x 1280 x 1790
MPHU51317S4PKG	500 x 1380 x 1790

MPHU6917S4PKG	600 x 980 x 1790 mm
MPHU61017S4PKG	600 x 1080 x 1790
MPHU61117S4PKG	600 x 1180 x 1790
MPHU61217S4PKG	600 x 1280 x 1790
MPHU61317S4PKG	600 x 1380 x 1790

Цвет: белый в серую крапинку (490). * Включает колеса 127 mm.

**«СКЛАДСКИЕ АРТИКУЛЫ И ЦВЕТА НА
ЕВРОПЕЙСКОМ СКЛАДЕ»**

ВСЕ РАЗМЕРЫ: (490)

Ролик с тороидальным бампером системы компактного хранения

Ролики с пазами легко и надежно перемещаются по выступающим рельсам. Тороидальный бампер предотвращает непосредственный контакт между передвигными секциями.

КОД	РАЗМЕР
MPMSCHD	127 mm
В упаковке: 2 Цвет: Серый (000).	

**«СКЛАДСКИЕ АРТИКУЛЫ И ЦВЕТА НА
ЕВРОПЕЙСКОМ СКЛАДЕ»**
MPMSCHD: (000)



CAMSHELVING® ELEMENTS series

КОМУ ПОДОЙДЕТ ELEMENTS?

Изготовлена из принципиально нового композитного материала особой прочности и обладает гладкой, простой в очистке поверхностью. Серия Elements крепче обычных решетчатых полок. Изделия серии Elements легче по весу, чем изделия серии Camshelving Premium, и абсолютно устойчивы к воздействию влаги, химически активных веществ и жидкостей, способных разрушить стеллажи со временем. Серия Elements предназначена для умеренной и тяжелой нагрузки в морозильных и холодильных камерах, сухих хранилищах и местах мойки посуды. Изделия отвечают производственным требованиям загруженных предприятий общественного питания.



Любая среда

-38°C до +88°C

Стационарная

Передвижная

camguard
ANTIMICROBIAL SHELF PLATES



КОМПОНЕНТ

Соединители Стоек, Угловые Соединители, Напольное Крепление, Настенное Крепление, Идентификационные Метки, Защитная Сетка Для Полки, Выдвижная Стойка Для Стеллажей, и Разделители Полок не Зарегистрированы Национальным Санитарным Фондом США (NSF).

нагрузка
ОТ УМЕРЕННОЙ
ДО ТЯЖЕЛОЙ

еженедельные
заказы

5 – 7

РАЗМЕРЫ СТАЦИОНАРНЫХ СЕКЦИЙ

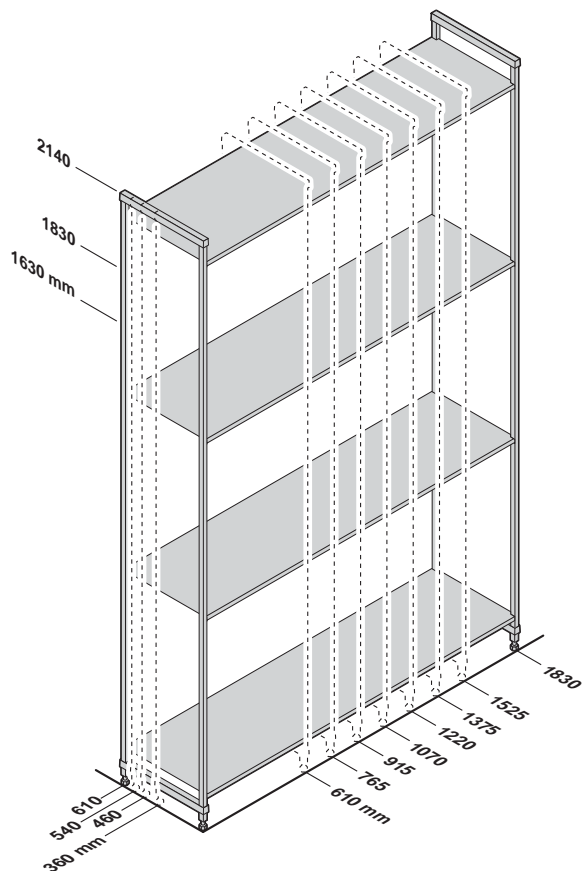

РАЗМЕРЫ ПЕРЕДВИЖНЫХ СЕКЦИЙ



ТАБЛИЦА ГРУЗОПОДЪЕМНОСТИ СЕКЦИИ ИЗ 4 ПОЛОК

Одинарная секция 610 - 1220 mm	Одинарная секция 1375 - 1525 mm	Одинарная секция 1830 mm	Одинарная секция с напольной опорой 1375 - 1525 mm	Угловая секция с 2 напольными опорами 610 - 1220 mm	Передвижная секция 915 - 1220 mm
1400 кг Максимальная грузоподъемность секции	1100 кг Максимальная грузоподъемность секции	900 кг Максимальная грузоподъемность секции	1279 кг Максимальная грузоподъемность секции	813 кг Максимальная грузоподъемность секции	340 кг** Максимальная грузоподъемность секции

* Напольные опоры повышают устойчивость и увеличивают грузоподъемность только нижней полки. Подходят к полкам любой длины. Настоятельно рекомендованы для базовых секций длиной от 1375 mm, всех угловых секций, П-образных стеллажей и секций, предназначенных для более тяжелой нагрузки (см. стр. 92).

** С учетом грузоподъемности роликов максимальная весовая нагрузка на передвижную секцию составляет всего 340 кг.

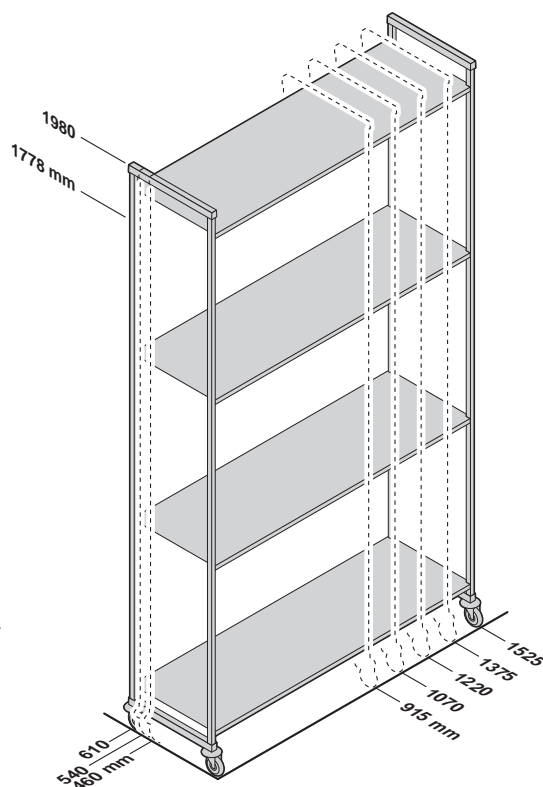
CAMSHELVING® ELEMENTS SERIES

Базовые, дополнительные и передвижные секции

Секции легко выбирать и заказывать. Они экономят время и усилия при установке. Полный комплект секции поставляется в одной коробке. Комплекты стоек собраны на заводе-изготовителе, что ускоряет процесс установки у заказчика.



Стационарные базовые и дополнительные секции из 4 решетчатых полок

Базовая секция поставляется с 2 собранными комплектами стоек и полок.

Дополнительная секция поставляется с 1 собранным комплектом стоек и полок.

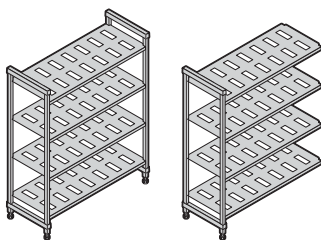

ВЫСОТА	ГЛУБИНА	ДЛИНА	
3	3	8	
1630 mm	460 mm	610 mm	1220 mm
1830	540	765	1375
2140	610	915	1525
		1070	1830

Поставляется в



Стационарные базовые и дополнительные секции из 4 сплошных полок

Базовая секция поставляется с 2 собранными комплектами стоек и полок.

Дополнительная секция поставляется с 1 собранным комплектом стоек и полок.

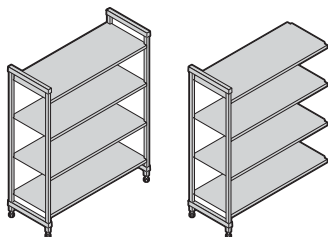

ВЫСОТА	ГЛУБИНА	ДЛИНА	
3	3	8	
1630 mm	460 mm	610 mm	1220 mm
1830	540	765	1375
2140	610	915	1525
		1070	1830

Поставляется в



Стационарные базовые и дополнительные секции из 4 решетчатых и сплошных полок (3 решетчатые + 1 сплошная)

Базовая секция поставляется с 2 собранными комплектами стоек и полок. Дополнительная секция поставляется с 1 собранным комплектом стоек и полок. Сплошная полка устанавливается внизу, чтобы предотвращать утечку воды и моющих средств на хранящуюся продукцию. Сплошная полка устанавливается сверху, чтобы защищать хранящуюся на нижних полках продукцию от конденсации в холодильной камере.

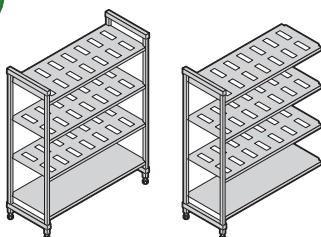

ВЫСОТА	ГЛУБИНА	ДЛИНА	
3	3	8	
1630 mm	460 mm	610 mm	1220 mm
1830	540	765	1375
2140	610	915	1525
		1070	1830

Поставляется в



Стационарные базовые и дополнительные секции из 5 решетчатых полок

Базовая секция поставляется с 2 собранными комплектами стоек и полок.

Дополнительная секция поставляется с 1 собранным комплектом стоек и полок.

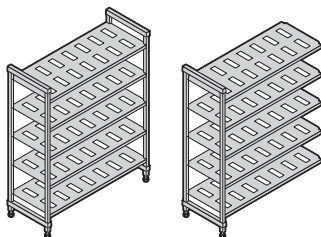

ВЫСОТА	ГЛУБИНА	ДЛИНА	
3	3	8	
1630 mm	460 mm	610 mm	1220 mm
1830	540	765	1375
2140	610	915	1525
		1070	1830

Поставляется в (коробок)



Стационарные базовые и дополнительные секции из 5 сплошных полок

Базовая секция поставляется с 2 собранными комплектами стоек и полок.

Дополнительная секция поставляется с 1 собранным комплектом стоек и полок.

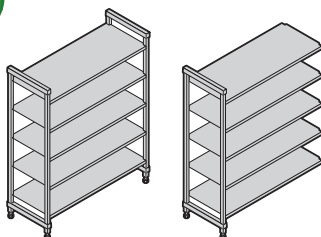

ВЫСОТА	ГЛУБИНА	ДЛИНА	
1	3	8	
2140 mm	460 mm	610 mm	1220 mm
	540	765	1375
	610	915	1525
		1070	1830

Поставляется в (коробок)



Стационарные базовые и дополнительные секции из 5 решетчатых и сплошных полок (4 решетчатые + 1 сплошная)

Базовая секция поставляется с 2 собранными комплектами стоек и полок. Дополнительная секция поставляется с 1 собранным комплектом стоек и полок. Сплошная полка устанавливается внизу, чтобы предотвращать утечку воды и моющих средств на хранящуюся продукцию. Сплошная полка устанавливается сверху, чтобы защищать хранящуюся на нижних полках продукцию от конденсации в холодильной камере.

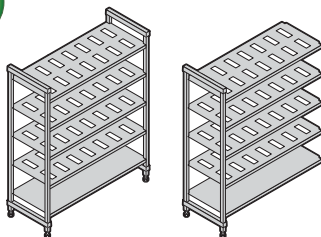

ВЫСОТА	ГЛУБИНА	ДЛИНА	
1	3	8	
2140 mm	460 mm	610 mm	1220 mm
	540	765	1375
	610	915	1525
		1070	1830

Поставляется в (коробок)



Передвижные базовые секции из 4 или 5 решетчатых полок

Передвижные базовые секции поставляются с 2 собранными комплектами передвижных стоек, полок и 4 поворотными роликами усиленной конструкции с полной блокировкой.

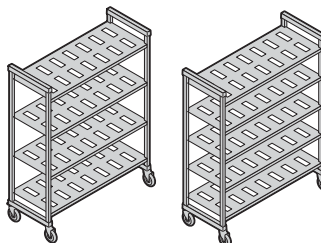

ВЫСОТА*	ГЛУБИНА	ДЛИНА	
2	3	5	
1778 mm	460 mm	915 mm	1375 mm
1980	540	1070	1525
	610	1220	

* Включает колеса 127 mm.

Поставляется в (коробок)



Описание и прейскурант на ВСЕ модели стеллажей публикуются на микросайте о продукции Camshelving по адресу: www.cambro.com/camshelving. Изучите или загрузите спецификацию и прейскурант на продукцию Camshelving. Либо сканируйте QR-код.

ELEMENTS
SERIES

1630
mm
ВЫСОТА

V4 СЕКЦИИ ИЗ 4 РЕШЕТЧАТЫХ ПОЛОК

В комплект базовой секции входят 2 собранных комплекта стоек для стационарных секций, стационарные перекладки, стационарные соединители типа «ласточкин хвост» и панели полок. В комплект дополнительной секции входят 1 собранный комплект стоек для стационарных секций, стационарные перекладки, стационарные соединители типа «ласточкин хвост» и панели полок. Полный комплект секции поставляется в 1 коробке.

Базовая

Дополнительная

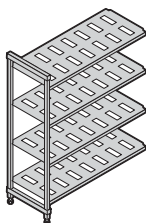
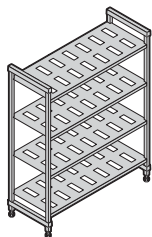

460 mm
ГЛУБИНА

РАЗМЕРЫ
Г x Д x В

460 x 610 x 1630 mm

460 x 765 x 1630

460 x 915 x 1630

460 x 1070 x 1630

460 x 1220 x 1630

460 x 1375 x 1630

460 x 1525 x 1630

460 x 1830 x 1630

КОД

ESU182464V4

ESU183064V4

ESU183664V4

ESU184264V4

ESU184864V4

ESU185464V4

ESU186064V4

ESU187264V4

КОД

EA182464V4

EA183064V4

EA183664V4

EA184264V4

EA184864V4

EA185464V4

EA186064V4

EA187264V4

ELEMENTS
SERIES

1830
mm
ВЫСОТА

V4 СЕКЦИИ ИЗ 4 РЕШЕТЧАТЫХ ПОЛОК

В комплект базовой секции входят 2 собранных комплекта стоек для стационарных секций, стационарные перекладки, стационарные соединители типа «ласточкин хвост» и панели полок. В комплект дополнительной секции входят 1 собранный комплект стоек для стационарных секций, стационарные перекладки, стационарные соединители типа «ласточкин хвост» и панели полок. Полный комплект секции поставляется в 1 коробке.

Базовая

Дополнительная

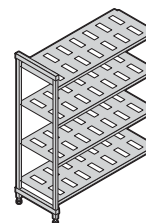
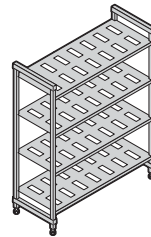

РАЗМЕРЫ
Г x Д x В

460 x 610 x 1830 mm

460 x 765 x 1830

460 x 915 x 1830

460 x 1070 x 1830

460 x 1220 x 1830

460 x 1375 x 1830

460 x 1525 x 1830

460 x 1830 x 1830

КОД

ESU182472V4

ESU183072V4

ESU183672V4

ESU184272V4

ESU184872V4

ESU185472V4

ESU186072V4

ESU187272V4

КОД

EA182472V4

EA183072V4

EA183672V4

EA184272V4

EA184872V4

EA185472V4

EA186072V4

EA187272V4

540 mm
ГЛУБИНА

540 x 610 x 1630 mm

540 x 765 x 1630

540 x 915 x 1630

540 x 1070 x 1630

540 x 1220 x 1630

540 x 1375 x 1630

540 x 1525 x 1630

540 x 1830 x 1630

ESU212464V4

ESU213064V4

ESU213664V4

ESU214264V4

ESU214864V4

ESU215464V4

ESU216064V4

ESU217264V4

EA212464V4

EA213064V4

EA213664V4

EA214264V4

EA214864V4

EA215464V4

EA216064V4

EA217264V4

540 x 610 x 1830 mm

540 x 765 x 1830

540 x 915 x 1830

540 x 1070 x 1830

540 x 1220 x 1830

540 x 1375 x 1830

540 x 1525 x 1830

540 x 1830 x 1830

ESU212472V4

ESU213072V4

ESU213672V4

ESU214272V4

ESU214872V4

ESU215472V4

ESU216072V4

ESU217272V4

EA212472V4

EA213072V4

EA213672V4

EA214272V4

EA214872V4

EA215472V4

EA216072V4

EA217272V4

610 mm
ГЛУБИНА

610 x 610 x 1630 mm

610 x 765 x 1630

610 x 915 x 1630

610 x 1070 x 1630

610 x 1220 x 1630

610 x 1375 x 1630

610 x 1525 x 1630

610 x 1830 x 1630

ESU242464V4

ESU243064V4

ESU243664V4

ESU244264V4

ESU244864V4

ESU245464V4

ESU246064V4

ESU247264V4

EA242464V4

EA243064V4

EA243664V4

EA244264V4

EA244864V4

EA245464V4

EA246064V4

EA247264V4

610 x 610 x 1830 mm

610 x 765 x 1830

610 x 915 x 1830

610 x 1070 x 1830

610 x 1220 x 1830

610 x 1375 x 1830

610 x 1525 x 1830

610 x 1830 x 1830

ESU242472V4

ESU243072V4

ESU243672V4

ESU244272V4

ESU244872V4

ESU245472V4

ESU246072V4

ESU247272V4

EA242472V4

EA243072V4

EA243672V4

EA244272V4

EA244872V4

EA245472V4

EA246072V4

EA247272V4

Цвет: «Крацованный графит» (580).

ELEMENTS
SERIES

2140
мм
ВЫСОТА

V5 СЕКЦИИ ИЗ 5 РЕШЕТЧАТЫХ ПОЛОК

В комплект базовой секции входят 2 собранных комплекта стоек для стационарных секций, стационарные перекладины, стационарные соединители типа «ласточкин хвост» и панели полок. В комплект дополнительной секции входят 1 собранный комплект стоек для стационарных секций, стационарные перекладины, стационарные соединители типа «ласточкин хвост» и панели полок. Полный комплект секции поставляется в 1 коробке.

Базовая

Дополнительная

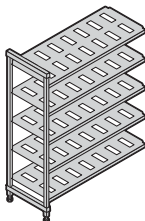
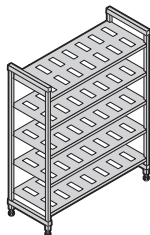

460 мм
ГЛУБИНА

РАЗМЕРЫ
Г x Д x В

460 x 610 x 2140 mm
460 x 765 x 2140
460 x 915 x 2140
460 x 1070 x 2140
460 x 1220 x 2140
460 x 1375 x 2140
460 x 1525 x 2140
460 x 1830 x 2140

КОД

ESU182484V5
ESU183084V5
ESU183684V5
ESU184284V5
ESU184884V5
ESU185484V5
ESU186084V5
ESU187284V5

КОД

EA182484V5
EA183084V5
EA183684V5
EA184284V5
EA184884V5
EA185484V5
EA186084V5
EA187284V5

540 мм
ГЛУБИНА

540 x 610 x 2140 mm
540 x 765 x 2140
540 x 915 x 2140
540 x 1070 x 2140
540 x 1220 x 2140
540 x 1375 x 2140
540 x 1525 x 2140
540 x 1830 x 2140

ESU212484V5
ESU213084V5
ESU213684V5
ESU214284V5
ESU214884V5
ESU215484V5
ESU216084V5
ESU217284V5

EA212484V5
EA213084V5
EA213684V5
EA214284V5
EA214884V5
EA215484V5
EA216084V5
EA217284V5

610 мм
ГЛУБИНА

610 x 610 x 2140 mm
610 x 765 x 2140
610 x 915 x 2140
610 x 1070 x 2140
610 x 1220 x 2140
610 x 1375 x 2140
610 x 1525 x 2140
610 x 1830 x 2140

ESU242484V5
ESU243084V5
ESU243684V5
ESU244284V5
ESU244884V5
ESU245484V5
ESU246084V5
ESU247284V5

EA242484V5
EA243084V5
EA243684V5
EA244284V5
EA244884V5
EA245484V5
EA246084V5
EA247284V5

Цвет: «Крацованный графит» (580).

ELEMENTS
SERIES

V4 ПЕРЕДВИЖНЫЕ СЕКЦИИ ИЗ 4 РЕШЕТЧАТЫХ ПОЛОК

Передвижные секции поставляются с 2 собранными комплектами передвижных стоек, передвижными перекладинами, передвижными соединителями типа «ласточкин хвост», панелями полок и 4 поворотными роликами усиленной конструкции с полной блокировкой. Полный комплект секции поставляется в 1 коробке.

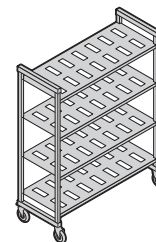

* Включает
колеса 127 мм.

1778
мм
ВЫСОТА

460 мм
ГЛУБИНА

540 мм
ГЛУБИНА

610 мм
ГЛУБИНА

1980
мм
ВЫСОТА

460 мм
ГЛУБИНА

540 мм
ГЛУБИНА

610 мм
ГЛУБИНА

КОД	РАЗМЕРЫ Г x Д x В*
EMU183670V4	460 x 915 x 1778 mm
EMU184270V4	460 x 1070 x 1778
EMU184870V4	460 x 1220 x 1778
EMU185470V4	460 x 1375 x 1778
EMU186070V4	460 x 1525 x 1778

EMU213670V4	540 x 915 x 1778 mm
EMU214270V4	540 x 1070 x 1778
EMU214870V4	540 x 1220 x 1778
EMU215470V4	540 x 1375 x 1778
EMU216070V4	540 x 1525 x 1778

EMU243670V4	610 x 915 x 1778 mm
EMU244270V4	610 x 1070 x 1778
EMU244870V4	610 x 1220 x 1778
EMU245470V4	610 x 1375 x 1778
EMU246070V4	610 x 1525 x 1778

КОД	РАЗМЕРЫ Г x Д x В*
EMU183678V4	460 x 915 x 1980 mm
EMU184278V4	460 x 1070 x 1980
EMU184878V4	460 x 1220 x 1980
EMU185478V4	460 x 1375 x 1980
EMU186078V4	460 x 1525 x 1980

EMU213678V4	540 x 915 x 1980 mm
EMU214278V4	540 x 1070 x 1980
EMU214878V4	540 x 1220 x 1980
EMU215478V4	540 x 1375 x 1980
EMU216078V4	540 x 1525 x 1980

EMU243678V4	610 x 915 x 1980 mm
EMU244278V4	610 x 1070 x 1980
EMU244878V4	610 x 1220 x 1980
EMU245478V4	610 x 1375 x 1980
EMU246078V4	610 x 1525 x 1980



ПРИНАДЛЕЖНОСТИ CAMSHELVING® ELEMENTS SERIES

Напольные опоры нижней полки

Увеличивают грузоподъемность нижней полки. Подходят к полкам любой длины. Настоятельно рекомендованы для секций длиной от 1375 мм, всех угловых секций, П-образных стеллажей и секций, предназначенных для более тяжелой нагрузки.

КОД	РАЗМЕРЫ Г x В*
Напольная опора – низкий	
EDS14H6	360 x 165 mm
EDS18H6	460 x 165
EDS21H6	540 x 165
EDS24H6	610 x 165
Напольная опора – высокий	
New! EDS14H10	360 x 267
New! EDS18H10	460 x 267
New! EDS21H10	540 x 267
New! EDS24H10	610 x 267

В упаковке: 1
Цвет: «Крацованный графит» (580).

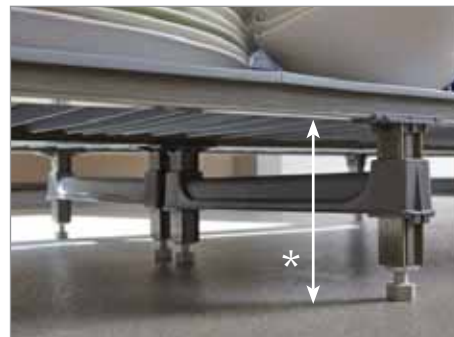

Угловые соединители

Уникальная патентованная конструкция обеспечивает оптимальное использование места на полках. Для соединения базовой и дополнительной секций в уголках используется 1 комплект на полку. Соедините 4 или 5 промежуточных полок между 2 базовыми секциями (2 комплекта на полку). Поставляются в комплектах из 1, 8 и 10 штук.

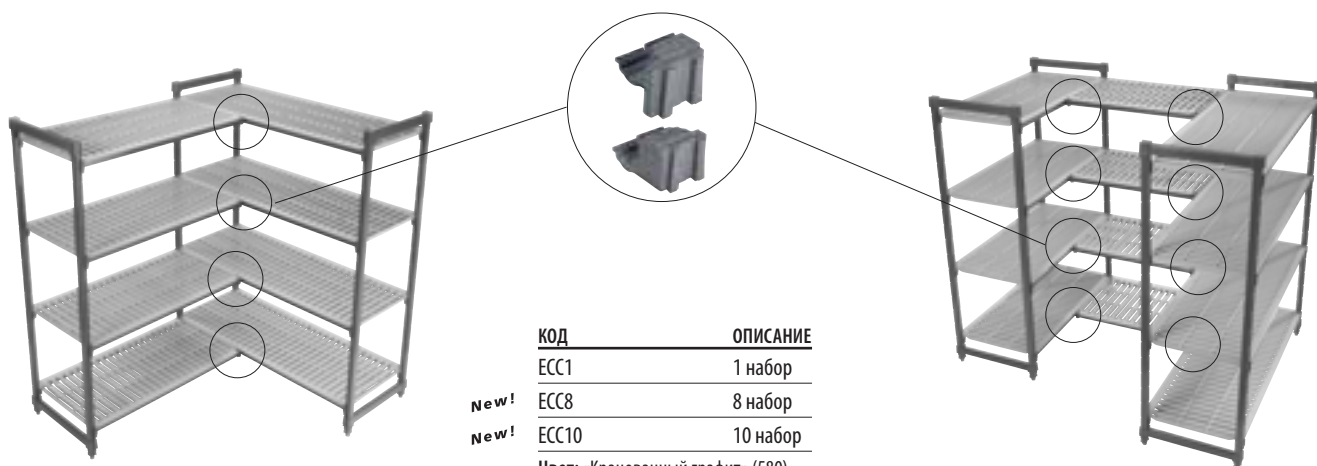

КОД	ОПИСАНИЕ
ЕСС1	1 набор
New! ЕСС8	8 набор
New! ЕСС10	10 набор

Цвет: «Крацованный графит» (580).

ПРИНАДЛЕЖНОСТИ CAMSHELVING® ELEMENTS SERIE

Идентификационные метки

Защелкивается на перекладине и позволяет идентифицировать хранящуюся продукцию. Изготовлены из долговечного пластика с прозрачной ячейкой спереди. Поставляются в комплекте с ярлыками.

КОД	ОПИСАНИЕ	РАЗМЕРЫ В x Д
CSID6	Ид. метка, 152 mm	25 x 152 mm
CSID3	Ид. метка, 76 mm	25 x 76

В упаковке: 12 Цвет: Белый, прозрачный.



Настенное крепление

Крепит стационарный стеллаж к стене в качестве меры предосторожности и для повышения устойчивости. Изготовлено из нержавеющей стали. Поставляется без шурупов.

КОД	РАЗМЕРЫ Г x Д x В
CSWF	73 x 238 x 48 mm

В упаковке: 4 Цвет: Серебристый (000).



Диаметр отверстия 1,11 cm



Напольное крепление

Крепит стационарную стойку к полу, обеспечивая более устойчивое основание и повышая безопасность. Изготовлено из нержавеющей стали. Поставляется без болтов.

КОД	РАЗМЕРЫ Г x Д x В
CSEQ3	102 x 83 x 59 mm

В упаковке: 4 Цвет: Серебристый (000).



Диаметр отверстия 1,43 cm



Ролик усиленной конструкции

Оптимально подходит для всех хранилищ, особенно холодильных и морозильных камер и влажных помещений. Изготовлен из долговечного, устойчивого к коррозии пластика с поворотным колесом 127 mm из ТЭП, не оставляющим следов. Полная блокировка блокирует движение и поворот колеса.

КОД	РАЗМЕР
EMCWB	127 mm

В упаковке: 2 Цвет: Серый (000).



ПРИНАДЛЕЖНОСТИ CAMSHELVING® ELEMENTS SERIE

Тороидальный бампер

Дополнительно защищают при перевозке и передвижении передвижных секций на место к стене или другим секциям для хранения.

КОД	ДИАМЕТР
CSMHDDDB	127 mm

В упаковке: 4 Цвет: Серый (000).

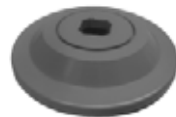

Перегородка для полок

Разделяйте и складывайте предметы в стопы на полках. Изготовлены из высокопрочного АБС-пластика. Устанавливаются на сплошные и решетчатые полки. Легко извлекаются для перестановки и очистки.

КОД	РАЗМЕРЫ Г x В
CSSD188	460 x 203 mm
CSSD218	540 x 203
CSSD248	610 x 203

В упаковке: 1 Цвет: светло-серый (151).



«СКЛАДСКИЕ АРТИКУЛЫ и ЦВЕТА НА
ЕВРОПЕЙСКОМ СКЛАДЕ»

ВСЕ РАЗМЕРЫ: (151)

Разделители полок (для полок глубиной 610 mm)

Для индивидуализации обслуживания или хранения пищевых лотков, коробок и сушилок. Прямые и угловые разделители устанавливаются на перекладинах.

КОД	ОПИСАНИЕ
EDBA	Угловой разделитель
EDBS	Прямой разделитель

В упаковке: 4
Цвет: «Серый в крапинку» (480).



Выдвижная стойка для стеллажей (для полок глубиной 610 mm)

Вмещает 6 полноразмерных (1826) 46 x 66 см или 12 половинноразмерных (1318) 32 x 45 см поддонов или подносов. 1 или несколько стоек устанавливаются на решетчатые полки любой длины. Изготовлена из алюминия, безопасного для использования в холодильных и морозильных камерах. Изготовлено из сплава алюминия 6463 (серия 6000).

КОД	РАЗМЕРЫ Г x Д x В
CSTSR	584 x 517 x 508 mm

В упаковке: 1
Цвет: Серебристый (000).

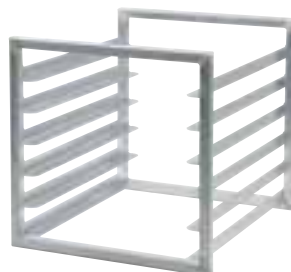

ПРИНАДЛЕЖНОСТИ CAMSHELVING® ELEMENTS SERIE

Защитная сетка для полки (для полок глубиной 610 mm)

Надежное хранение ценных предметов и продукции на одной полке. Изготовлена из прочной нержавеющей стали (304) для использования в любых условиях. Расстояние между полками должно составлять 457 mm. Устанавливается только на решетчатых полках. Поставляется без замка.

КОД	РАЗМЕРЫ Г x Д x В
CSSC244818	640 x 1080 x 460 mm

В упаковке: 1
Цвет: Серебристый (000).



Перекладки полок

Поставляются в одинарных и двойных стационарных и передвижных комплектах. Для установки открытой полки для разделителей или кассет для сушки используются две перекладки. Для укрепления конструкции при размещении подвижных элементов под первой полкой одна перекладка устанавливается на задних стойках. Поставляется с соединителями перекладин типа «ласточкин хвост».

Стационарной секции

ДЛИНА	ОДИНАРНЫЙ КОМПЛЕКТ КОД*	ДВОЙНОЙ КОМПЛЕКТ КОД**
610 mm	ETR24	—
765	ETR30	—
915	ETR36	ETR362PK
1070	ETR42	ETR422PK
1220	ETR48	ETR482PK
1375	ETR54	ETR542PK
1525	ETR60	ETR602PK
1830	ETR72	—

* В упаковке: 1 ** В упаковке: 2
Цвет: «Крацованный графит» (580).

Передвижной секции

ДЛИНА	ОДИНАРНЫЙ КОМПЛЕКТ КОД*	ДВОЙНОЙ КОМПЛЕКТ КОД**
915 mm	EMTR36	EMTR362PK
1070	EMTR42	EMTR422PK
1220	EMTR48	EMTR482PK
1375	EMTR54	EMTR542PK
1525	EMTR60	EMTR602PK

* В упаковке: 1 ** В упаковке: 2
Цвет: «Крацованный графит» (580).



перекладин стационарной секции



перекладин передвижной секции

Кассета для сушки и хранения выпуклых крышек (для полок глубиной 540 mm)

Для сушки и надежного хранения не более 10 выпуклых крышек или крышек для тарелок в вертикальном положении. Устанавливается на перекладки полок. Изготовлены из высокопрочного АБС-пластика. Поставляется в упаковках из 1 и 5 штук.

КОД	РАЗМЕРЫ Г x Д x В	В УПАКОВКЕ
CSDDC	520 x 415 x 86 mm	1
CSDDC5	520 x 415 x 86	5

Цвет: светло-серый (151).



ПРИНАДЛЕЖНОСТИ CAMSHELVING® ELEMENTS SERIE

Вертикальная кассета для сушки и хранения (для полок глубиной 610 mm)

Типовая кассета на 7 гнезд предназначена для сушки и хранения подносов, поддонов, разделочных досок и крышек. Устанавливается на перекладины полок. Изготовлены из высокопрочного АБС-пластика. Поставляется в упаковках из 1 и 3 штук.

КОД	РАЗМЕРЫ	В УПАКОВКЕ
	Г x Д x В	
CSDR7	597 x 260 x 95 mm	1
CSDR73	597 x 260 x 95	3

Цвет: светло-серый (151).

«СКЛАДСКИЕ АРТИКУЛЫ И ЦВЕТА НА ЕВРОПЕЙСКОМ СКЛАДЕ»

CSDR7, CSDR73: (151)



Вертикальная стойка для сушки и хранения

Обеспечивает сушку в санитарных условиях, безопасную переноску и эффективное размещение и доступность продукции.

Поставляется с собранными комплектами передвижных стоек, 6 перекладинами передвижных полок, соединителями перекладин передвижных полок типа «ласточкин хвост», 12 или 15 вертикальными кассетами для сушки и поворотными роликами усиленной конструкции с полной блокировкой. Необходима сборка.

КОД	РАЗМЕРЫ	ВМЕСТИМОСТЬ
	Г x Д x В	
EMU244878DRPKG	610 x 1220 x 1980 mm	84 подносов
EMU246078DRPKG	610 x 1530 x 1980	105 подносов

Цвет: «Крацованный графит» (580).

Секции длиной 1220 mm
поставляются в (коробок)



Секции длиной 1530 mm
поставляются в (коробок)

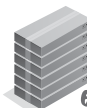

Угловая кассета для сушки и хранения (для полок глубиной 610 mm)

Уникальная конструкция вмещает не более 8 пеллет для доставки пищи и применяется для сушки, хранения и перевозки пищевых лотков и других кухонных принадлежностей коммерческих предприятий. Устанавливается на перекладины полок.

Изготовлены из высокопрочного АБС-пластика. Поставляется в упаковках из 1 и 4 штук.

КОД	РАЗМЕРЫ	В УПАКОВКЕ
	Г x Д x В	
CSDR8	592 x 263 x 160 mm	1
CSDR84	592 x 263 x 160	4

Цвет: светло-серый (151).



«СКЛАДСКИЕ АРТИКУЛЫ И ЦВЕТА НА ЕВРОПЕЙСКОМ СКЛАДЕ»

CSDR8, CSDR84: (151)

Угловая стойка для сушки и хранения

Обеспечивает сушку в санитарных условиях, безопасную переноску и эффективное размещение и доступность продукции.

Поставляется с собранными комплектами передвижных стоек, 8 перекладинами, 16 угловыми кассетами для сушки и поворотными роликами усиленной конструкции с полной блокировкой. Необходима сборка.

КОД	РАЗМЕРЫ	ВМЕСТИМОСТЬ
	Г x Д x В	
EMU244878PDPKG	610 x 1220 x 1980 mm	128 подставок и оснований или 16 пищевых лотков Gastronorm размера 1/1

Цвет: «Крацованный графит» (580).



Поставляется в (коробок)



CAMSHELVING® BASICS series

КОМУ ПОДОЙДЕТ BASICS?

Предприятия с небольшим бюджетом и меньшей необходимостью в хранении продукции не должны довольствоваться низкими требованиями к качеству стеллажей и эффективности хранения. Серия Basics изготовлена из того же высокофункционального и прочного композитного материала, что и серия Elements, и обладает аналогичными функциональными характеристиками. Изделия легче по весу и дешевле, но достаточно прочны, чтобы выдерживать от небольшой до умеренной нагрузки при хранении.



Любая среда

-38°C ДО +88°C

Стационарная



КОМПОНЕНТ



Соединители Стоек, Угловые Соединители, Напольное Крепление, Настенное Крепление, Идентификационные Метки, Защитная Сетка Для Полки, и Выдвижная Стойка Для Стеллажей не Зарегистрированы Национальным Санитарным Фондом США (NSF).



нагрузка
От НЕБОЛЬШОЙ
до УМЕРЕННОЙ

еженедельные
заказы

2 – 5

РАЗМЕРЫ СТАЦИОНАРНЫХ СЕКЦИЙ



ТАБЛИЦА ГРУЗОПОДЪЕМНОСТИ СЕКЦИИ ИЗ 4 ПОЛОК

Одинарная секция	Одинарная секция	Одинарная секция	Одинарная секция с напольной опорой	Угловая секция с 2 напольными опорами
765 - 915 mm	1070 - 1220 mm	1375 - 1525 mm	1375 - 1525 mm	765 - 1220 mm
1200 кг Максимальная грузоподъемность секции	1000 кг Максимальная грузоподъемность секции	800 кг Максимальная грузоподъемность секции	963 кг Максимальная грузоподъемность секции	612 кг Максимальная грузоподъемность секции

* Напольные опоры увеличивают грузоподъемность только нижней полки. Подходят к полкам любой длины. Настоятельно рекомендованы для базовых секций длиной от 1375 mm, всех угловых секций, П-образных стеллажей и секций, предназначенных для более тяжелой нагрузки (см. стр. 92).

CAMSHELVING® BASICS SERIES

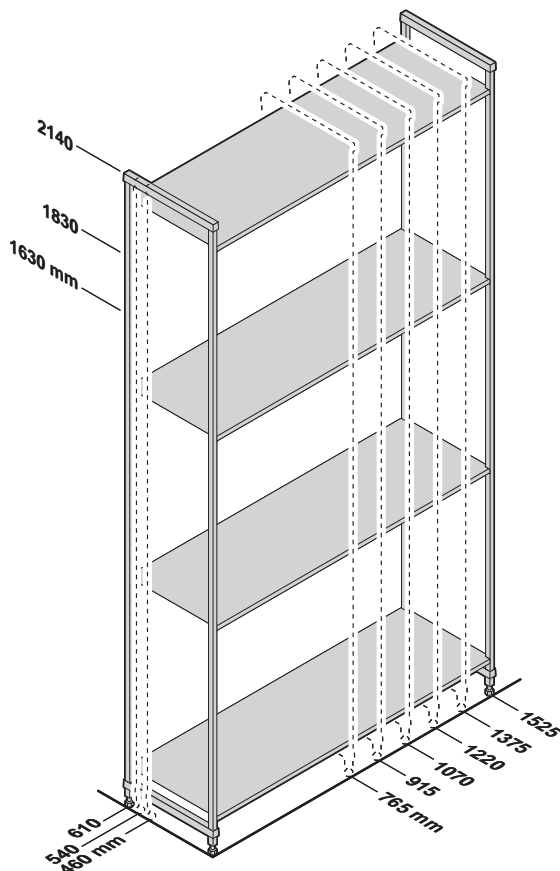
Базовые и дополнительные секции

Секции легко выбирать и заказывать. Они экономят время и усилия при установке. Полный комплект секции поставляется в одной коробке. Комплекты стоек собраны на заводе-изготовителе, что ускоряет процесс установки у заказчика.



Стационарные базовые и дополнительные секции из 4 решетчатых полок

Базовая секция поставляется с 2 собранными комплектами стоек и полок.

Дополнительная секция поставляется с 1 собранным комплектом стоек и полок.

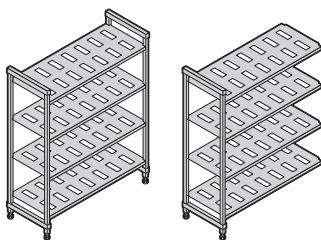

ВЫСОТА	ГЛУБИНА	ДЛИНА	
3	3	6	
1630 mm	460 mm	765 mm	1220 mm
1830	540	915	1375
2140	610	1070	1525

Поставляется в



Стационарные базовые и дополнительные секции из 4 сплошных полок

Базовая секция поставляется с 2 собранными комплектами стоек и полок.

Дополнительная секция поставляется с 1 собранным комплектом стоек и полок.

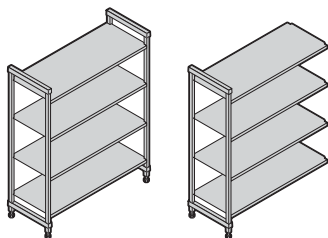

ВЫСОТА	ГЛУБИНА	ДЛИНА	
3	3	6	
1630 mm	460 mm	765 mm	1220 mm
1830	540	915	1375
2140	610	1070	1525

Поставляется в



Стационарные базовые и дополнительные секции из 4 решетчатых и сплошных полок (3 решетчатые + 1 сплошная)

Базовая секция поставляется с 2 собранными комплектами стоек и полок.

Дополнительная секция поставляется с 1 собранным комплектом стоек и полок.

Сплошная полка устанавливается внизу, чтобы предотвращать утечку воды и моющих средств на хранящуюся продукцию. Сплошная полка устанавливается сверху, чтобы защищать хранящуюся на нижних полках продукцию от конденсации в холодильной камере.

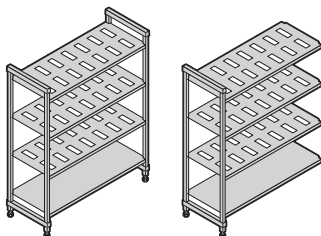

ВЫСОТА	ГЛУБИНА	ДЛИНА	
3	3	6	
1630 mm	460 mm	765 mm	1220 mm
1830	540	915	1375
2140	610	1070	1525

Поставляется в



Стационарные базовые и дополнительные секции из 5 решетчатых полок

Базовая секция поставляется с 2 собранными комплектами стоек и полок.



Дополнительная секция поставляется с 1 собранным комплектом стоек и полок.

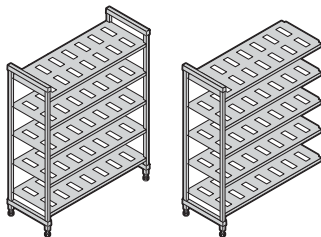

ВЫСОТА	ГЛУБИНА	ДЛИНА	
3	3	6	
1630 mm	460 mm	765 mm	1220 mm
1830	540	915	1375
2140	610	1070	1525

Поставляется в



Стационарные базовые и дополнительные секции из 5 сплошных полок

Базовая секция поставляется с 2 собранными комплектами стоек и полок.



Дополнительная секция поставляется с 1 собранным комплектом стоек и полок.

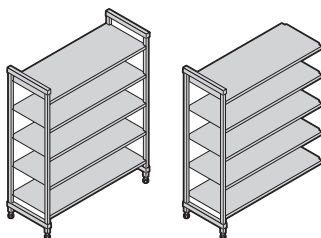

ВЫСОТА	ГЛУБИНА	ДЛИНА	
1	3	6	
2140 mm	460 mm	765 mm	1220 mm
	540	915	1375
	610	1070	1525

Поставляется в



Стационарные базовые и дополнительные секции из 5 решетчатых и сплошных полок (4 решетчатые + 1 сплошная)

Базовая секция поставляется с 2 собранными комплектами стоек и полок.



Дополнительная секция поставляется с 1 собранным комплектом стоек и полок.

Сплошная полка устанавливается внизу, чтобы предотвращать утечку воды и моющих средств на хранящуюся продукцию. Сплошная полка устанавливается вверху, чтобы защищать хранящуюся на нижних полках продукцию от конденсации в холодильной камере.

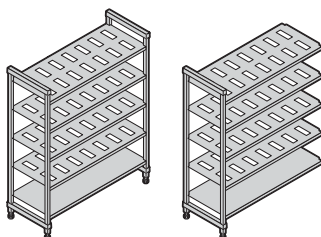

ВЫСОТА	ГЛУБИНА	ДЛИНА	
1	3	6	
2140 mm	460 mm	765 mm	1220 mm
	540	915	1375
	610	1070	1525

Поставляется в



Описание и прейскурант на ВСЕ модели стеллажей публикуются на микросайте о продукции Camshelving по адресу: www.cambro.com/camshelving. Изучите или загрузите спецификацию и прейскурант на продукцию Camshelving. Либо сканируйте QR-код.

BASICS
SERIES

1630
mm
ВЫСОТА

Базовая секция поставляется с 2 собранными комплектами стоек и полок. Дополнительная секция поставляется с 1 собранным комплектом стоек и полок. Полный комплект секции поставляется в 1 коробке.

Базовая

Дополнительная

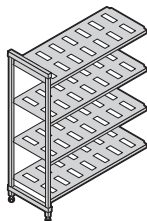
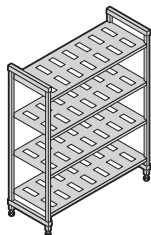

460 mm
ГЛУБИНА

РАЗМЕРЫ
Г x Д x В

460 x 765 x 1630 mm
460 x 915 x 1630
460 x 1070 x 1630
460 x 1220 x 1630
460 x 1375 x 1630
460 x 1525 x 1630

КОД

СВU183064V4
СВU183664V4
СВU184264V4
СВU184864V4
СВU185464V4
СВU186064V4

КОД

СВА183064V4
СВА183664V4
СВА184264V4
СВА184864V4
СВА185464V4
СВА186064V4

«СКЛАДСКИЕ АРТИКУЛЫ И ЦВЕТА НА
ЕВРОПЕЙСКОМ СКЛАДЕ»

СВU183664V4, СВU184264V4, СВU184864V4,
СВА183664V4, СВА184264V4, СВА184864V4,
СВU213664V4, СВU214264V4, СВU214864V4,
СВА213664V4, СВА214264V4, СВА214864V4,
СВU243664V4, СВU244264V4, СВU244864V4,
СВА243664V4, СВА244264V4, СВА244864V4: (580)

540 mm
ГЛУБИНА

540 x 765 x 1630 mm
540 x 915 x 1630
540 x 1070 x 1630
540 x 1220 x 1630
540 x 1375 x 1630
540 x 1525 x 1630

СВU213064V4
СВU213664V4
СВU214264V4
СВU214864V4
СВU215464V4
СВU216064V4

СВА213064V4
СВА213664V4
СВА214264V4
СВА214864V4
СВА215464V4
СВА216064V4

610 mm
ГЛУБИНА

610 x 765 x 1630 mm
610 x 915 x 1630
610 x 1070 x 1630
610 x 1220 x 1630
610 x 1375 x 1630
610 x 1525 x 1630

СВU243064V4
СВU243664V4
СВU244264V4
СВU244864V4
СВU245464V4
СВU246064V4

СВА243064V4
СВА243664V4
СВА244264V4
СВА244864V4
СВА245464V4
СВА246064V4

Цвет: «Крацованный графит» (580).

BASICS
SERIES

1830
mm
ВЫСОТА

Базовая секция поставляется с 2 собранными комплектами стоек и полок. Дополнительная секция поставляется с 1 собранным комплектом стоек и полок. Полный комплект секции поставляется в 1 коробке.

Базовая

Дополнительная

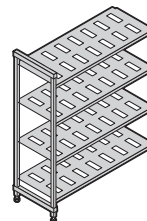
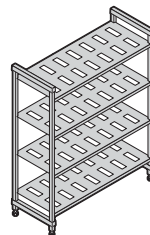

РАЗМЕРЫ
Г x Д x В

460 x 765 x 1830 mm
460 x 915 x 1830
460 x 1070 x 1830
460 x 1220 x 1830
460 x 1375 x 1830
460 x 1525 x 1830

КОД

СВU183072V4
СВU183672V4
СВU184272V4
СВU184872V4
СВU185472V4
СВU186072V4

КОД

СВА183072V4
СВА183672V4
СВА184272V4
СВА184872V4
СВА185472V4
СВА186072V4

«СКЛАДСКИЕ АРТИКУЛЫ И ЦВЕТА НА
ЕВРОПЕЙСКОМ СКЛАДЕ»

ВСЕ РАЗМЕРОВ, КРОМЕ 760 ММ ДЛИНА: (580)

540 x 765 x 1830 mm
540 x 915 x 1830
540 x 1070 x 1830
540 x 1220 x 1830
540 x 1375 x 1830
540 x 1525 x 1830

СВU213072V4
СВU213672V4
СВU214272V4
СВU214872V4
СВU215472V4
СВU216072V4

СВА213072V4
СВА213672V4
СВА214272V4
СВА214872V4
СВА215472V4
СВА216072V4

610 x 765 x 1830 mm
610 x 915 x 1830
610 x 1070 x 1830
610 x 1220 x 1830
610 x 1375 x 1830
610 x 1525 x 1830

СВU243072V4
СВU243672V4
СВU244272V4
СВU244872V4
СВU245472V4
СВU246072V4

СВА243072V4
СВА243672V4
СВА244272V4
СВА244872V4
СВА245472V4
СВА246072V4

BASICS
SERIES

2140
mm
ВЫСОТА

V5 СЕКЦИИ ИЗ 5 РЕШЕТЧАТЫХ ПОЛОК

Базовая секция поставляется с 2 собранными комплектами стоек и полок. Дополнительная секция поставляется с 1 собранным комплектом стоек и полок. Полный комплект секции поставляется в 1 коробке.

Базовая

Дополнительная

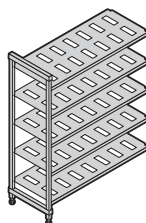
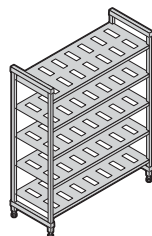

460 mm
ГЛУБИНА

РАЗМЕРЫ
Г x Д x В

460 x 765 x 2140 mm
460 x 915 x 2140
460 x 1070 x 2140
460 x 1220 x 2140
460 x 1375 x 2140
460 x 1525 x 2140

КОД

CBU183084V5
CBU183684V5
CBU184284V5
CBU184884V5
CBU185484V5
CBU186084V5

КОД

CBA183084V5
CBA183684V5
CBA184284V5
CBA184884V5
CBA185484V5
CBA186084V5

540 mm
ГЛУБИНА

540 x 765 x 2140 mm
540 x 915 x 2140
540 x 1070 x 2140
540 x 1220 x 2140
540 x 1375 x 2140
540 x 1525 x 2140

CBU213084V5
CBU213684V5
CBU214284V5
CBU214884V5
CBU215484V5
CBU216084V5

CBA213084V5
CBA213684V5
CBA214284V5
CBA214884V5
CBA215484V5
CBA216084V5

«СКЛАДСКИЕ АРТИКУЛЫ И ЦВЕТА НА
ЕВРОПЕЙСКОМ СКЛАДЕ»

CBU213684V5, CBU214884V5, CBU216084V5,
CBA213684V5, CBA214884V5, CBA216084V5,
CBU243684V5, CBU244884V5, CBU246084V5,
CBA243684V5, CBA244884V5, CBA246084V5: (580)

610 mm
ГЛУБИНА

610 x 765 x 2140 mm
610 x 915 x 2140
610 x 1070 x 2140
610 x 1220 x 2140
610 x 1375 x 2140
610 x 1525 x 2140

CBU243084V5
CBU243684V5
CBU244284V5
CBU244884V5
CBU245484V5
CBU246084V5

CBA243084V5
CBA243684V5
CBA244284V5
CBA244884V5
CBA245484V5
CBA246084V5

Цвет: «Крацованный графит» (580).

ПРИНАДЛЕЖНОСТИ CAMSHELVING® BASICS SERIES

Напольные опоры нижней полки

Увеличивают грузоподъемность нижней полки. Подходят к полкам любой длины. Настоятельно рекомендованы для секций длиной от 1380 mm, всех угловых секций, П-образных стеллажей и секций, предназначенных для более тяжелой нагрузки.



КОД	РАЗМЕРЫ Г x В*
Напольная опора – низкий	
CBDS18H6	460 x 171 mm
CBDS21H6	540 x 171
CBDS24H6	610 x 171
Напольная опора – высокий	
CBDS18H10 new!	460 x 273
CBDS21H10 new!	540 x 273
CBDS24H10 new!	610 x 273

В упаковке: 1

Цвет: «Крацованный графит» (580).

«СКЛАДСКИЕ АРТИКУЛЫ И
ЦВЕТА НА ЕВРОПЕЙСКОМ СКЛАДЕ»
CBDS18H6, CBDS21H6, CBDS24H6: (151)

Перекладки полок

Поставляются в одинарных и двойных комплектах. Для установки открытой полки для разделителей или кассет для сушки используются две перекладки. Для укрепления конструкции при размещении подвижных элементов под первой полкой одна перекладка устанавливается на задних стойках. Поставляется с соединителями перекладин типа «ласточкин хвост».



ДЛИНА	ОДИНАРНЫЙ КОМПЛЕКТ КОД*	ДВОЙНОЙ КОМПЛЕКТ КОД**
765 mm	CBTR30	—
915	CBTR36	CBTR362PK
1070	CBTR42	CBTR422PK
1220	CBTR48	CBTR482PK
1375	CBTR54	CBTR542PK
1525	CBTR60	CBTR602PK

*В упаковке: 1 **В упаковке: 2

Цвет: «Крацованный графит» (580).

ПРИНАДЛЕЖНОСТИ CAMSHELVING® BASICS SERIES

Угловые соединители

Уникальная патентованная конструкция обеспечивает оптимальное использование места на полках. Для соединения базовой и дополнительной секций в уголках используется 1 комплект на полку. Соедините 4 или 5 промежуточных полок между 2 базовыми секциями (2 комплекта на полку). Поставляются в комплектах из 1, 8 и 10 штук.

«СКЛАДСКИЕ АРТИКУЛЫ И ЦВЕТА НА ЕВРОПЕЙСКОМ СКЛАДЕ»

СВСС1: (580)

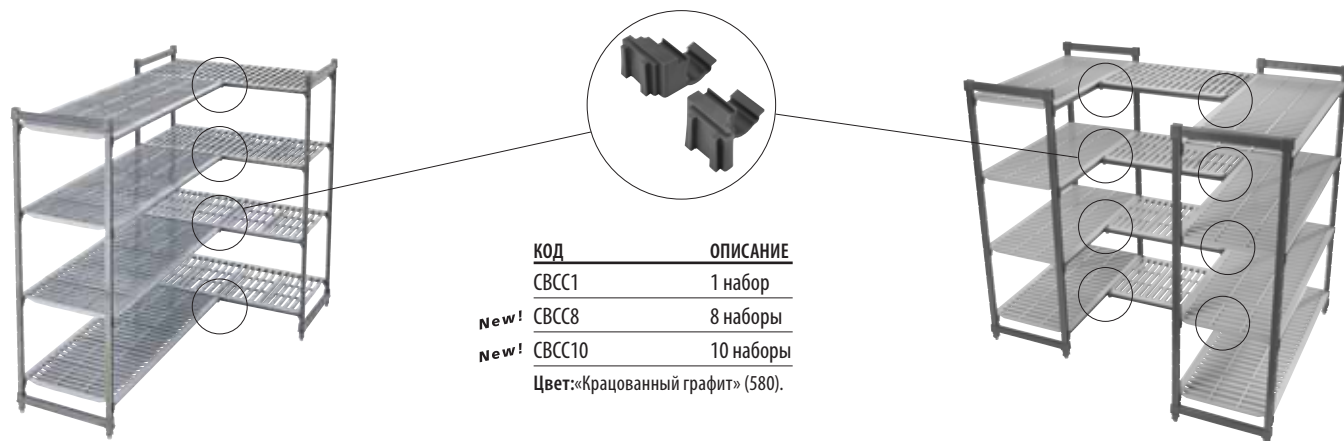

	КОД	ОПИСАНИЕ
	СВСС1	1 набор
New!	СВСС8	8 наборы
New!	СВСС10	10 наборы
	Цвет: «Крацованный графит» (580).	

Идентификационные метки

Защелкивается на перекладине и позволяет идентифицировать хранящуюся продукцию. Изготовлены из долговечного пластика с прозрачной ячейкой спереди. Поставляются в комплекте с ярлыками.

КОД	ОПИСАНИЕ	РАЗМЕРЫ В x Д
СВІD6	Этикетка 152 mm	25 x 152 mm

В упаковке: 12
Цвет: Белый, прозрачный.



Настенное крепление

Крепит стационарный стеллаж к стене в качестве меры предосторожности и для повышения устойчивости. Изготовлено из нержавеющей стали. Поставляется без шурупов.

КОД	РАЗМЕРЫ Г x Д x В
CSWF	73 x 238 x 48 mm

В упаковке: 4
Цвет: Серебристый (000).



Диаметр отверстия 1,11 см



Напольное крепление

Крепит стационарную стойку к полу, обеспечивая более устойчивое основание и повышая безопасность. Изготовлено из нержавеющей стали. Поставляется без болтов.

КОД	РАЗМЕРЫ Г x Д x В
CSEQ3	102 x 83 x 59 mm

В упаковке: 4
Цвет: Серебристый (000).



Диаметр отверстия 1,43 см



Перегородка для полок

Разделяйте и складывайте предметы в стопы на полках. Изготовлены из высокопрочного АБС-пластика. Устанавливаются на сплошные и решетчатые полки. Легко извлекаются для перестановки и очистки.

КОД	РАЗМЕРЫ Г x В
CSSD188	460 x 203 mm
CSSD218	540 x 203
CSSD248	610 x 203

В упаковке: 12
Цвет: мягко-серый (151).



«СКЛАДСКИЕ АРТИКУЛЫ И ЦВЕТА НА ЕВРОПЕЙСКОМ СКЛАДЕ»

ВСЕ РАЗМЕРЫ: (151)



ПРИНАДЛЕЖНОСТИ CAMSHELVING BASICS SERIES

Выдвижная стойка для стеллажей (для полок глубиной 610 mm)

Вмещает 6 полноразмерных (1826) 46 x 66 см или 12 половинноразмерных (1318) 32 x 45 см поддонов или подносов. 1 или несколько стоек устанавливаются на решетчатые полки любой длины. Изготовлена из алюминия, безопасного для использования в холодильных и морозильных камерах. Изготовлено из сплава алюминия 6463 (серия 6000).

КОД	РАЗМЕРЫ Г x Д x В
CSTSR	584 x 517 x 508 mm
В упаковке: 1 Цвет: Серебристый (000).	

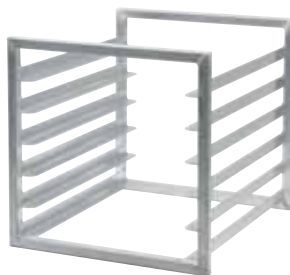

Защитная сетка для полки (для полок глубиной 610 mm)

Надежное хранение ценных предметов и продукции на одной полке. Изготовлена из прочной нержавеющей стали (304) для использования в любых условиях. Расстояние между полками должно составлять 457 мм. Устанавливается только на решетчатых полках. Поставляется без замка.

КОД	РАЗМЕРЫ Г x Д x В
CSSC244818	640 x 1080 x 457 mm
В упаковке: 1 Цвет: Серебристый (000).	



Вертикальная кассета для сушки и хранения (для полок глубиной 610 mm)

Типовая кассета на 7 гнезд предназначена для сушки и хранения подносов, поддонов, разделочных досок и крышек. Устанавливается на перекладины полок. Изготовлены из высокопрочного АБС-пластика. Поставляется в упаковках из 1 и 3 штук.

КОД	РАЗМЕРЫ Г x Д x В	ШТ. В УПАКОВКЕ
CSDR7	597 x 260 x 95 mm	1
CSDR73	597 x 260 x 95	3
Цвет: светло-серый (151).		



«СКЛАДСКИЕ АРТИКУЛЫ И ЦВЕТА НА ЕВРОПЕЙСКОМ СКЛАДЕ»
CSDR7, CSDR73: (151)

Кассета для сушки и хранения выпуклых крышек (для полок глубиной 540 mm)

Для сушки и надежного хранения не более 10 выпуклых крышек или крышек для тарелок в вертикальном положении. Устанавливается на перекладины полок. Изготовлены из высокопрочного АБС-пластика. Поставляется в упаковках из 1 и 5 штук.

КОД	РАЗМЕРЫ Г x Д x В	ШТ. В УПАКОВКЕ
CSDDC	520 x 415 x 86 mm	1
CSDDC5	520 x 415 x 86	5
Цвет: светло-серый (151).		



Угловая кассета для сушки и хранения (для полок глубиной 610 mm)

Уникальная конструкция вмещает не более 8 пеллет для доставки пищи и применяется для сушки, хранения и перевозки пищевых лотков и других кухонных принадлежностей коммерческих предприятий. Устанавливается на перекладины полок. Изготовлены из высокопрочного АБС-

пластика. Поставляется в упаковках из 1 и 4 штук.

КОД	РАЗМЕРЫ Г x Д x В	ШТ. В УПАКОВКЕ
CSDR8	592 x 263 x 160 mm	1
CSDR84	592 x 263 x 160	4
Цвет: светло-серый (151).		



«СКЛАДСКИЕ АРТИКУЛЫ И ЦВЕТА НА ЕВРОПЕЙСКОМ СКЛАДЕ»
CSDR8, CSDR84: (151)

НАСТЕННЫЕ ПОЛКИ CAMSHELVING® И ДОПОЛНИТЕЛЬНЫЕ СЕКЦИИ

Настенные полки

- Увеличивают полезную площадь для хранения продуктов и утвари в кухнях, над рабочими местами и над раковинами.
- Оборудованы практически неразрушимыми тавровыми опорами, повышающими грузоподъемность до 68 кг в расчете на полку.
- Прочный полипропилен выдерживает нагрев до 88°C, не ржавеет и не поддается коррозии.
- Конструкция настенной направляющей с защелкивающимися пазами позволяет быстро устанавливать и удалять полки, что ускоряет их очистку.
- 50 см ограждение с передней кромкой судового типа предотвращает разлив жидкостей и перекрестное загрязнение пищевых продуктов.

Дополнительные секции полок

- Позволяют превращать незанятую площадь стены в полезный участок для хранения продуктов и утвари.
- Используются в сочетании с настенными полками Camshelving или отдельно.
- Планки-вешалки выдерживают нагрев до 88°C, не ржавеют и не поддаются коррозии.

Цвет настенной полки:
Серый в крапинку (480).

Цвет планки-вешалки доп. секции:
черный (110).



КОМПОНЕНТЫ



Дополнительные секции полок поставляются в комплекте со всеми крепежными деталями и включают следующие компоненты.

ДЛИНА	ПЛАНКИ-ВЕШАЛКИ	КРОНШТЕЙНЫ	КРЮЧКИ
910 mm	3	2	6
1220 mm	3	3	9

«СКЛАДСКИЕ АРТИКУЛЫ И ЦВЕТА НА ЕВРОПЕЙСКОМ СКЛАДЕ»

CSWS1436SK, CSWS1448SK, CSWS1836SK, CSWS1848SK: (480)



КОД	CSWS1436SK	CSWS1448SK	CSWS1436VK	CSWS1448VK
ОПИСАНИЕ	910 mm Настенная полка, сплошная	1220 mm Настенная полка, сплошная	910 mm Настенная полка, решетчатая	1220 mm Настенная полка, решетчатая
ГАБАРИТЫ	Д 915 x Г 360 x В 340 mm	Д 1220 x Г 360 x В 340 mm	Д 915 x Г 360 x В 340 mm	Д 1220 x Г 360 x В 340 mm

Шт. в упаковке: 1



КОД	CSWS1836SK	CSWS1848SK	CSWS36EK	CSWS48EK
ОПИСАНИЕ	910 mm Настенная полка, сплошная	1220 mm Настенная полка, сплошная	910 mm Доп. секция полки	1220 mm Доп. секция полки
ГАБАРИТЫ	Д 915 x Г 460 x В 340 mm	Д 1220 x Г 460 x В 340 mm	Д 900 x Г 50 x В 390 mm	Д 1210 x Г 50 x В 390 mm

Шт. в упаковке: 1

КОРОБКИ ДЛЯ ТЕСТА, ТЕЛЕЖКИ И НАПОЛЬНЫЕ ОПОРЫ



Напольные опоры серии S для тяжелых грузов

- Позволяют хранить замороженные, холодные и сухие продукты на безопасном расстоянии 30,5 см от пола.
- Целные, бесшовные опоры с широкими ножками долговечны и устойчивы.
- Изготавливаются из особо прочного полиэтилена, выдерживающего нагрев до -38°C.
- Предлагаются опоры с решетчатым верхом, обеспечивающие максимальную циркуляцию воздуха вокруг быстро портящихся продуктов.
- Опоры с цельным верхом упрощают очистку поверхности после разлива жидкости.

Цвета: темно-коричневый (131), Серый в крапинку (480).



«СКЛАДСКИЕ АРТИКУЛЫ И ЦВЕТА НА ЕВРОПЕЙСКОМ СКЛАДЕ»

DRS300, DRS360, DRS480, DRS600: (480)



КОД	НАРУЖНЫЕ РАЗМЕРЫ В x Г x Ш	ГРУЗО ПОДЪЕМНОСТЬ
С цельным верхом		
DRS30	300 x 533 x 760 mm	680 Кг
DRS36	300 x 533 x 915	680
DRS48	300 x 533 x 1220	1,360
DRS60	300 x 533 x 1525	1,360
С решетчатым верхом		
DRS300	300 x 533 x 760 mm	680
DRS360	300 x 533 x 915	680
DRS480	300 x 533 x 1220	1,360
DRS600	300 x 533 x 1525	1,360

В упаковке: 1

Camlink®

Соединители Camlink надежно фиксируют блоки напольных опор, обеспечивая их дополнительную устойчивость.



КОД	ШТ. В УПАКОВКЕ
DRLNK	6

Цвет: черный (110).

Соединитель Camlink подходит к опорам всех размеров и стилей. С каждой опорой бесплатно поставляется 1 соединитель.





CAMBRO

Принадлежности

ХРАНЕНИЕ И ПРИГОТОВЛЕНИЕ
БЛЮД

ОБСЛУЖИВАНИЕ ЗА СТОЛОМ

ДЕМОНСТРАЦИЯ БЛЮД
И ПРОДУКТОВ

ПОДНОСЫ

ХРАНЕНИЕ И ПРИГОТОВЛЕНИЕ БЛЮД

Руководство По Выбору Решения Для Хранения
Пищевые Контейнеры Samsquare® из Поликарбоната
Круглые Пищевые Контейнеры из Поликарбоната
Пищевые Коробки из Поликарбоната
Пищевые Лотки из Поликарбоната
Лотки-Дуршлаг из Поликарбоната
Теплостойкие Стандартные (Gastronorm) Пищевые Лотки H-Pans™
Лотки-Дуршлаг H-Pan™
Стандартные (Gastronorm) Пищевые Лотки из Прозрачного Полипропилена
Стандартные (Gastronorm) Лотки Coldfest®, Крышки и Пульверизаторы
Ярлыки Storesafe® для Обозначения Сроков Годности
Коробки под Тесто для Пиццы
Контейнеры для Ингредиентов и Овощей Samcrisper®
Мерные Чашки и Совки из Поликарбоната



КОНТЕЙНЕРЫ ДЛЯ ХРАНЕНИЯ

SamSquares®

Контейнеры Для Пищевых Продуктов

Способствует сохранению свежести пищевыми продуктами и оптимальному использованию объема хранилища.

7	3	2
РАЗМЕРЫ	МАТЕРИАЛЫ	ТИПЫ КРЫШЕК



COLDFEST®

Эвтктические Стандартные (GN) Лотки

Позволяют безопасно хранить холодные блюда в течение нескольких часов без использования льда.

4	1	1	5
РАЗМЕРЫ	ГЛУБИНА	МАТЕРИАЛ	ТИПЫ КРЫШЕК



Круглые Контейнеры для Хранения Пищевых Продуктов

Храните ингредиенты или перевозите готовые к употреблению пищевые продукты или полуфабрикаты.

8	3	4
РАЗМЕРЫ	МАТЕРИАЛЫ	ТИПЫ КРЫШЕК



БАКИ ДЛЯ ИНГРЕДИЕНТОВ

Для хранения сыпучих ингредиентов, таких, как мука и зерно.

6	1	3
ВМЕСТИМОСТЬ	ЦВЕТ	ТИПЫ КРЫШЕК



КОРОБКИ ДЛЯ ХРАНЕНИЯ ПИЩЕВЫХ ПРОДУКТОВ

Безопасно храните сыпучие пищевые продукты, мясо, птицу и дары моря.

2	5	2	2
РАЗМЕРЫ	ГЛУБИНА	МАТЕРИАЛЫ	ТИПЫ КРЫШЕК



МАТЕРИАЛЫ

Поликарбонат

Практически неразрушимый поликарбонат не растрескивается, не деформируется и не покрывается вмятинами. Устойчив к воздействию температуры от -40° до 99°С.

Жаропрочные лотки H-Pans™

Жаропрочный материал безопасен в микроволновых печах и духовках, а также на столах с паровым подогревом. Устойчив к воздействию экстремальных температур от -40° до 149°С.

Полипропилен

Прозрачный полипропилен отличается высокой устойчивостью к воздействию химически активных веществ. Устойчив к воздействию температуры от -40° до 70°С.

Полиэтилен

Отличается высокой устойчивостью к воздействию химически активных веществ и высокой ударопрочностью. Устойчив к воздействию температуры от -40° до 70°С.

АБС-смола

Ударопрочный материал с высокими эксплуатационными характеристиками. Идеальный вариант при температуре 4°С и ниже.

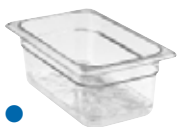

ПИЩЕВЫЕ ЛОТКИ

Пищевые Лотки из Поликарбоната

Универсальный лоток для хранения, перевозки и обслуживания. Практически неразрушимый поликарбонат не растрескивается, не деформируется и не покрывается вмятинами. Выдерживает воздействие температуры от -40° до 99°C .



7	4	3	7
РАЗМЕРЫ	ГЛУБИНА	ЦВЕТА	ТИПЫ КРЫШЕК

Жаропрочные лотки H-Pans™

Лотки, полезные на любом этапе предварительной обработки продуктов, их хранения с охлаждением, приготовления блюд в печи и раздачи блюд со стола с паровым отоплением. Устойчивы к воздействию температуры от -40° до 149°C



7	3	2	7
РАЗМЕРЫ	ГЛУБИНА	ЦВЕТА	ТИПЫ КРЫШЕК

КРЫШКИ ПИЩЕВЫХ ЛОТКОВ

Крышки защищают содержимое лучше, чем пластиковая пленка или фольга, и в то же время позволяют экономить время и деньги. Крышки повышают безопасность пищевых продуктов и продлевают срок сохранения ими свежести. Подходят к некоторым пищевым лоткам из поликарбоната, жаропрочного материала и полиэтилена.

Плоские Крышки

Предлагаются крышки основного типа, подходящие к лоткам всех размеров.



Крышки с Ручкой

Глубокие вплавленные ручки обеспечивают надежный захват. Предлагаются также в черном и прозрачном вариантах.



Крышки с Выемкой и Ручкой

Крышка с вырезом позволяет оставлять черпак или захват в лотке и не класть их на прилавок — возможно, загрязненный.



Откидные Крышки FlipLid®

Защищает содержимое, но быстро откидывается, упрощая обслуживание.



Прозрачные Пищевые Лотки

Экономичное средство хранения и обслуживания. Находит идеальное применение в холодную погоду и под открытым небом. Выдерживает воздействие температуры от -40° до 70°C .



6	2	1	4
РАЗМЕРЫ	ГЛУБИНА	ЦВЕТ	ТИПЫ КРЫШЕК

Лотки со вставками-дуршлагами

Жидкости сливаются в нижнюю часть лотка, что способствует повышению качества и безопасности пищевых продуктов.

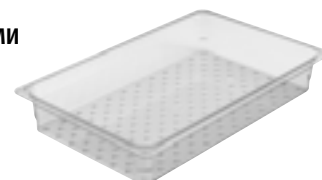

4	2	2	3
РАЗМЕРЫ	ГЛУБИНА	МАТЕРИАЛЫ	ТИПЫ КРЫШЕК

7	7	3	5
ТИПЫ	РАЗМЕРЫ	МАТЕРИАЛЫ	ЦВЕТА

FlipLid® с Выемкой

Крышка FlipLid с вырезом, позволяющим оставлять ложку в содержимом, закрывая крышку.



Герметичная крышка для поликарбонатных и прозрачных пищевых лотков

Прозрачные герметичные крышки с внутренним и наружным уплотнением оберегают качество пищи и позволяют упразднить расходы на целлофановую пленку.



New!

Крышки GripLid®

Крышка обхватывает боковые стенки лотка, предотвращая разливы и перекрестное загрязнение продуктов. Подходит к лоткам из поликарбоната и жаропрочного материала.



ПИЩЕВЫЕ КОНТЕЙНЕРЫ CAM SQUARE® ИЗ ПОЛИКАРБОНАТА



Пищевые контейнеры CamSquare максимально повышают эффективность хранения продуктов. Благодаря квадратной форме этих контейнеров объем полезно используемого пространства увеличивается на 33% по сравнению с применением традиционных круглых контейнеров. Прозрачный поликарбонат позволяет распознавать содержимое с первого взгляда, что ускоряет инвентаризацию. Герметичные крышки с внутренним и наружным уплотнениями надежно предотвращают утечку жидкостей даже при перевозке.

Примечание: все градуировки на контейнерах приблизительны.

Размеры указываются с учетом ручек.



2

ПРОПОРЦИОНАЛЬНО

Плотно закрывающаяся герметичная крышка предотвращает утечку жидкостей, сокращает расходы и повышает уровень безопасности перевозки пищевых продуктов.

Не используемые контейнеры укладываются в штабели, позволяющие экономить пространство.

Хрустально прозрачный, практически неразрушимый поликарбонат выдерживает воздействие температур в диапазоне от -40° до 99°С.

Широкие вплавленные ручки упрощают переноску крупных контейнеров. Прессованные отверстия обеспечивают быструю, гигиеничную сушку.

Устойчивы к образованию пятен и запахов.

Легко заметная наружная градуировка ускоряет инвентаризацию.

Квадратные герметичные крышки из поликарбоната*

- Внутреннее и наружное уплотнения надежно предотвращают утечку жидкостей.
- В углу предусмотрена проушина для подвешивания во время сушки.
- Прозрачная крышка позволяет легко распознавать содержимое.
- Выдерживают воздействие температур от -40° до 70°С.

*Герметичные крышки подходят только к квадратным контейнерам из поликарбоната.



ПИЩЕВЫЕ КОНТЕЙНЕРЫ CAMBSQUARE® ИЗ ПРОЗРАЧНОГО ПЛАСТИКА И ПОЛИЭТИЛЕНА

Прозрачный пластик Translucent

- Прозрачный материал позволяет в какой-то мере различать содержимое и отличается высокой устойчивостью к воздействию химических веществ.
- Выдерживает воздействие температур от -40° до 70°С.
- Снаружи нанесена легко различимая шкала, позволяющая оценивать запасы с одного взгляда.

Примечание: все градуировки на контейнерах приблизительны.



Полиэтилен

- Экономичные альтернативные контейнеры.
- Изготовлены из ударопрочного материала.
- Выдерживают воздействие температур от -40° до 70°С.

Примечание: все градуировки на контейнерах приблизительны.



Крышки для контейнеров CamSquares

- Цветные кодирующие полиэтиленовые крышки.
- Крышки снабжены выступающими лапками, упрощающими их удаление.



Индивидуализация емкостей для хранения

Индивидуальное оформление компонентов систем хранения пищевых продуктов позволяет обозначать категории блюд и вставлять ярлыки с рецептами.





Поликарбонат



КОД	2SFSCW	4SFSCW	6SFSCW	8SFSCW	12SFSCW**	18SFSCW**	22SFSCW**
ВМЕСТИМОСТЬ	1,9 л	3,8 л	5,7 л	7,6 л	11,4 л	17,2 л	20,8 л
ГАБАРИТЫ Д x Ш x В	18,5 x 18,5 x 10 см	18,5 x 18,5 x 18,7 см	21,5 x 21,5 x 18,5 см	21,5 x 21,5 x 23 см	25,6 x 31 x 21 см	25,6 x 31 x 32 см	25,6 x 31 x 40 см
Шт. в упаковке: 6	Цвет: прозрачный (135). Высота указывается с учетом размеров крышки. ** Габариты указываются с учетом размеров ручек.						

«СКЛАДСКИЕ АРТИКУЛЫ И ЦВЕТА НА ЕВРОПЕЙСКОМ СКЛАДЕ»

ПОЛИКАРБОНАТ: (135)

Герметичные крышки для контейнеров CamSquare* из поликарбоната



КОД	SFC2SCPP	SFC6SCPP	SFC12SCPP
ВМЕСТИМОСТЬ	Подх. к 1,9 и 3,8 л	Подх. к 5,7 и 7,6 л	Подх. к 11,4, 17,2 и 20,8 л
Шт. в упаковке: 6	Цвет: прозрачный (190).		

«СКЛАДСКИЕ АРТИКУЛЫ И ЦВЕТА НА ЕВРОПЕЙСКОМ СКЛАДЕ»

SFC2SCPP, SFC6SCPP, SFC12SCPP: (190)

Примечание вся градуировка наносится приблизительно.

* Герметичные крышки подходят к контейнерам CamSquare из поликарбоната.

Индивидуализация дизайна возможна только на поверхностях, не контактирующих с пищевыми продуктами.

Крышки контейнеров CamSquare из поликарбоната не зарегистрированы Национальным санитарным фондом США.



2
ПРОПОРЦИОНАЛЬНО

ПИЩЕВЫЕ КОНТЕЙНЕРЫ CAMBSQUARE® ИЗ ПРОЗРАЧНОГО ПЛАСТИКА И ПОЛИЭТИЛЕНА



Прозрачный пластик Translucent



КОД	2SFSP	4SFSP	6SFSP	8SFSP	12SFSP**	18SFSP**	22SFSP**
ВМЕСТИМОСТЬ	1,9 л	3,8 л	5,7 л	7,6 л	11,4 л	17,2 л	20,8 л
ГАБАРИТЫ Д x Ш x В	18,5 x 18,5 x 10 см	18,5 x 18,5 x 18,7 см	21,5 x 21,5 x 18,5 см	21,5 x 21,5 x 23 см	25,6 x 31 x 21 см	25,6 x 31 x 32 см	25,6 x 31 x 40 см

Шт. в упаковке: 6 Цвет: прозрачный (190). Высота указывается с учетом размеров крышки. ** Габариты указываются с учетом размеров ручек.

«СКЛАДСКИЕ АРТИКУЛЫ И ЦВЕТА НА ЕВРОПЕЙСКОМ СКЛАДЕ»

2SFSP, 4SFSP, 6SFSP, 8SFSP, 12SFSP, 18SFSP, 22SFSP: (190)



Полиэтилен

КОД	2SFSP	4SFSP	6SFSP	8SFSP	12SFSP**	18SFSP**	22SFSP**
ВМЕСТИМОСТЬ	1,9 л	3,8 л	5,7 л	7,6 л	11,4 л	17,2 л	20,8 л
ГАБАРИТЫ Д x Ш x В	18,5 x 18,5 x 10 см	18,5 x 18,5 x 18,7 см	21,5 x 21,5 x 18,5 см	21,5 x 21,5 x 23 см	25,6 x 31 x 21 см	25,6 x 31 x 32 см	25,6 x 31 x 40 см

Шт. в упаковке: 6 Цвет: белый (148). Высота указывается с учетом размеров крышки. ** Габариты указываются с учетом размеров ручек.

Крышки*



КОД	SFC2	SFC6	SFC12
ЦВЕТ	Ирландский зеленый (452)	«Зимняя роза» (451)	синий (453)
ВМЕСТИМОСТЬ	Подх. к 1,9 и 3,8 л	Подх. к 5,7 и 7,6 л	Подх. к 11,4, 17,2 и 20,8 л

Шт. в упаковке: 6

«СКЛАДСКИЕ АРТИКУЛЫ И ЦВЕТА НА ЕВРОПЕЙСКОМ СКЛАДЕ»

SFC2: (452)
SFC6: (451)
SFC12: (453)

Примечание: градуировка дает приблизительные значения.

* к контейнерам CamSquare из прозрачного пластика Translucent и полиэтилена.

Индивидуальный дизайн только на не контактирующих с пищевыми продуктами поверхностях.



КРУГЛЫЕ ПИЩЕВЫЕ КОНТЕЙНЕРЫ ИЗ ПОЛИКАРБОНАТА

Храните ингредиенты, перевозите готовые блюда или полуфабрикаты. Прозрачный поликарбонат позволяет распознавать содержимое с первого взгляда. Уменьшают риск загрязнения и способствуют безопасности хранения пищевых продуктов. Круглая форма контейнеров способствует надлежащей циркуляции воздуха, они служат идеальными емкостями для перемешивания супов и соусов.

Pokrywki nie są zamienne.

Примечание: для того, чтобы заказать круглые пищевые контейнеры без наружной градуировки, добавьте букву «N» после кода продукции.

Крышки различных контейнеров не взаимозаменяемы.



2
ПРОПОРЦИОНАЛЬНО



Герметичная крышка надежно предотвращает утечку жидкостей.

Хрустально прозрачный, практически неразрушимый поликарбонат выдерживает воздействие температур в диапазоне от -40° до 99°C.

Вплавленные ручки облегчают переноску. Прессованные отверстия обеспечивают быструю, гигиеничную сушку.

Не используемые контейнеры укладываются в штабели, позволяющие экономить пространство.

Устойчив к воздействию пищевых кислот, растительных масел и спирта. Не покрывается пятнами и не впитывает запахи.

Легко заметная наружная градуировка ускоряет инвентаризацию.



Поликарбонат крышки

- Плотно закрывающиеся защелкивающиеся крышки.
- Устойчивы к образованию пятен под воздействием пищевых кислот и масел.
- Выдерживают воздействие температур в диапазоне от -40° до 99°C.



Круглые герметичные крышки

- Внутреннее и наружное уплотнения надежно предотвращают утечку жидкостей.
- Безопасны при температуре от -40° до 70°C.
- Выступы на крышках упрощают их удаление.

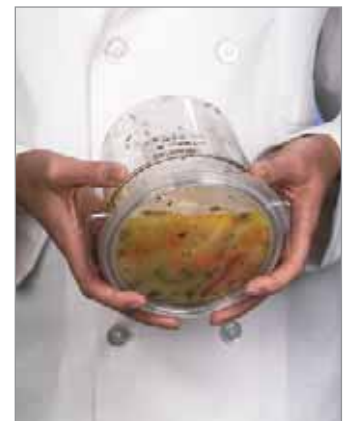

КРУГЛЫЕ ПИЩЕВЫЕ КОНТЕЙНЕРЫ ИЗ ПРОЗРАЧНОГО ПОЛИПРОПИЛЕНА И ПОЛИЭТИЛЕНА

Прозрачный полипропилен

- Прозрачный материал.
- Круглые контейнеры прочны.
- Выдерживают воздействие температур от -40° до 70°C.
- Плотно закрывающиеся крышки предохраняют продукты.

Pokrywki nie są zamienne.

Примечание: для того, чтобы заказать круглые пищевые контейнеры без наружной градуировки, добавьте букву «N» после кода продукции.

Крышки различных контейнеров не взаимозаменяемы.



Полиэтилен

- Изготовлены из ударопрочного материала.
- Экономичные контейнеры.
- Выдерживают воздействие температур от -40° до 70°C.
- Защелкивающиеся крышки плотно закрываются, но удаляются с легкостью.

Pokrywki nie są zamienne.

Примечание: для того, чтобы заказать круглые пищевые контейнеры без наружной градуировки, добавьте букву «N» после кода продукции.

Крышки различных контейнеров не взаимозаменяемы.



КРУГЛЫЕ КОНТЕЙНЕРЫ ИЗ ПОЛИКАРБОНАТА



Поликарбонат



КОД	RFSCW1	RFSCW2	RFSCW4	RFSCW6	RFSCW8	RFSCW12	RFSCW18	RFSCW22
ВМЕСТИМОСТЬ	0,9 л	1,9 л	3,8 л	5,7 л	7,6 л	11,4 л	17,2 л	20,8 л
ВЕРХ. ДИАМ.	15,4 см	20,8 см	20,8 см	25,2 см	25,2 см	37,8 см	37,8 см	37,8 см
ВЫСОТА	12,7 см	11,1 см	21,8 см	20,2 см	27,6 см	21,3 см	30,5 см	38,1 см
ШТ. В УПАКОВКЕ	12	12	12	12	12	6	6	6

Цвет: прозрачный (135). Верхний диаметр указывается с учетом размеров ручек. Высота указывается с учетом размеров крышки. Круглые контейнеры из поликарбоната гарантируются на 2 года.



Крышки из поликарбоната

ВМЕСТИМОСТЬ	ШТ. В УПАКОВКЕ	КОД
Подх. к 0,9 л	12	RFSCWC1
Подх. к 1,9 л и 3,8 л	12	RFSCWC2
Подх. к 5,7 л и 7,6 л	12	RFSCWC6
Подх. к 11,4 л, 17,2 л и 20,8 л	6	RFSCWC12

Цвет: прозрачный (135).

Герметичные крышки для круглых контейнеров Поликарбонат

ВМЕСТИМОСТЬ	ШТ. В УПАКОВКЕ	КОД
Подх. к 0,9 л	12	RFS1SCPP
Подх. к 1,9 л и 3,8 л	12	RFS2SCPP
Подх. к 5,7 л и 7,6 л	12	RFS6SCPP
Подх. к 11,4 л, 17,2 л и 20,8 л	6	RFS12SCPP

Цвет: прозрачный (190).

КРУГЛЫЕ ПИЩЕВЫЕ КОНТЕЙНЕРЫ ИЗ ПРОЗРАЧНОГО ПОЛИПРОПИЛЕНА И ПОЛИЭТИЛЕНА



Прозрачный полипропилен



КОД	RFS1PP	RFS2PP	RFS4PP	RFS6PP	RFS8PP	RFS12PP	RFS18PP	RFS22PP
ВМЕСТИМОСТЬ	0,9 л	1,9 л	3,8 л	5,7 л	7,6 л	11,4 л	17,2 л	20,8 л
ВЕРХ. ДИАМ.	15,4 см	20,8 см	20,8 см	25,2 см	25,2 см	37,8 см	37,8 см	37,8 см
ВЫСОТА	12,7 см	11,1 см	21,8 см	20,2 см	27,6 см	21,3 см	30,5 см	38,1 см
ШТ. В УПАКОВКЕ	12	12	12	12	12	6	6	6

Цвет: прозрачный (190). Верхний диаметр указывается с учетом размеров ручек. Высота указывается с учетом размеров крышки.

«СКЛАДСКИЕ АРТИКУЛЫ И ЦВЕТА НА ЕВРОПЕЙСКОМ СКЛАДЕ»

RFS1PP, RFS2PP, RFS4PP, RFS6PP, RFS8PP, RFSC1PP, RFSC2PP, RFSC6PP: (190)

Полиэтилен



КОД	RFS1	RFS2	RFS4	RFS6	RFS8	RFS12	RFS18	RFS22
ВМЕСТИМОСТЬ	0,9 л	1,9 л	3,8 л	5,7 л	7,6 л	11,4 л	17,2 л	20,8 л
ВЕРХ. ДИАМ.	15,4 см	20,8 см	20,8 см	25,2 см	25,2 см	37,8 см	37,8 см	37,8 см
ВЫСОТА	12,7 см	11,1 см	21,8 см	20,2 см	27,6 см	21,3 см	30,5 см	38,1 см
ШТ. В УПАКОВКЕ	12	12	12	12	12	6	6	6

Цвет: белый (148). Верхний диаметр указывается с учетом размеров ручек. Высота указывается с учетом размеров крышки.

Крышки для круглых контейнеров из прозрачного полипропилена

ВМЕСТИМОСТЬ	ШТ. В УПАКОВКЕ	КОД
Подх. к 0,9 л	12	RFSC1PP
Подх. к 1,9 л и 3,8 л	12	RFSC2PP
Подх. к 5,7 л и 7,6 л	12	RFSC6PP
Подх. к 11,4 л, 17,2 л и 20,8 л	6	RFSC12PP

Цвет: прозрачный (190).

Крышки для круглых контейнеров из полиэтилена

ВМЕСТИМОСТЬ	ШТ. В УПАКОВКЕ	КОД
Подх. к 0,9 л	12	RFSC1
Подх. к 1,9 л и 3,8 л	12	RFSC2
Подх. к 5,7 л и 7,6 л	12	RFSC6
Подх. к 11,4 л, 17,2 л и 20,8 л	6	RFSC12

Цвет: белый (148).

ПИЩЕВЫЕ КОРОБКИ ИЗ ПОЛИКАРБОНАТА –



Предотвращайте опасное взаимное загрязнение продуктов

Продлевайте срок сохранения свежести ингредиентами и предотвращайте возможности взаимного загрязнения продуктов, перекладывая продукты в пищевые коробки сразу после разгрузки и приемки. Безопасные емкости для хранения фруктов и овощей в больших количествах. Прозрачный поликарбонат позволяет распознавать содержимое с первого взгляда. Плотнo закрывающиеся крышки из поликарбоната или сдвигающиеся крышки SlidingLid™ (продаются отдельно) не отделяются при перевозке.

Крышки из поликарбоната и полипропилена не взаимозаменяемы.

Крышки SlidingLid защищены следующими патентами США: D 447,906 S и 6,540,098 B1.



ПРОПОРЦИОНАЛЬНО

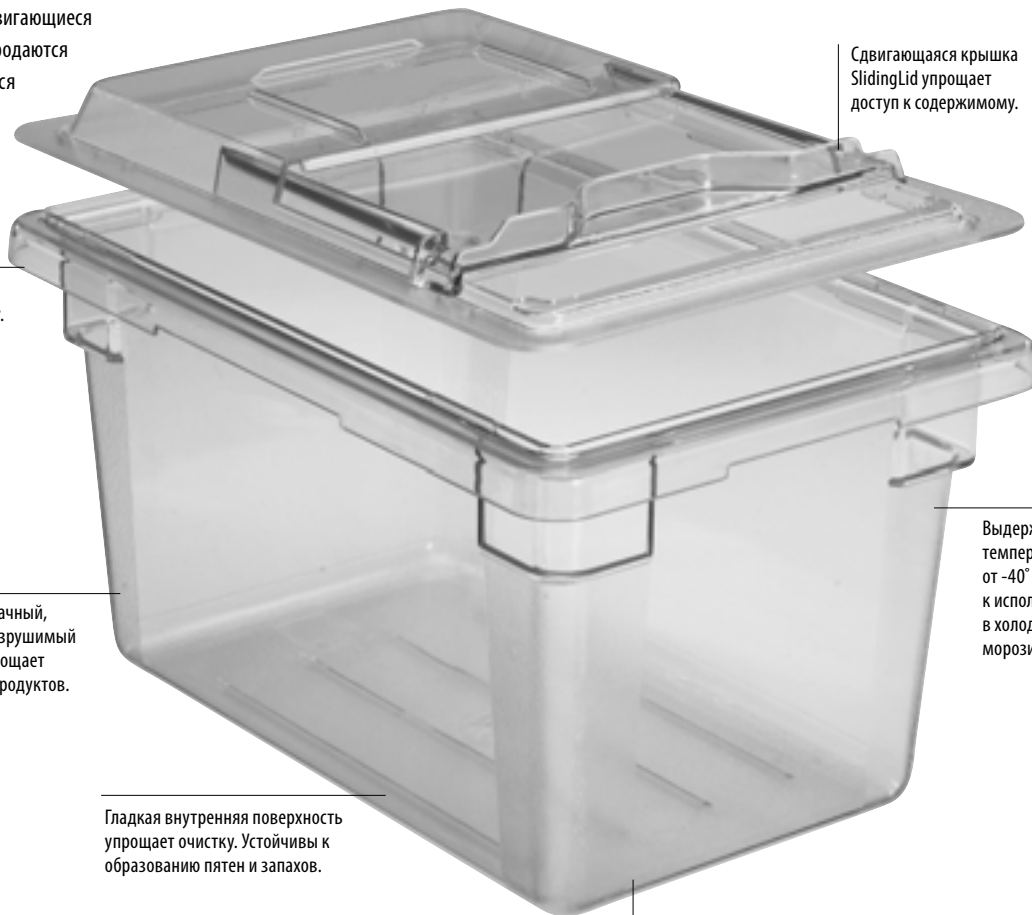

Вплавленные ручки облегчают переноску.

Сдвигающаяся крышка SlidingLid упрощает доступ к содержимому.

Хрустально прозрачный, практически неразрушимый поликарбонат упрощает идентификацию продуктов.

Выдерживают воздействие температур в диапазоне от -40° до 99°С, пригодны к использованию в холодильниках и морозильных камерах.

Гладкая внутренняя поверхность упрощает очистку. Устойчивы к образованию пятен и запахов.

Текстурированная поверхность дна коробок препятствует образованию царапин.

Плоские крышки из поликарбоната

- Плотнo защелкивающиеся крышки.
- Литые ребристые поверхности крышек способствуют более укладке в штабели.
- Выдерживают воздействие температур от -40° до 99°С.



Крышки SlidingLid из поликарбоната для коробок из поликарбоната

- Сдвигаются в сторону.
- Уменьшают риск перекрестного загрязнения продуктов.
- Изготовлены из практически неразрушимого поликарбоната.



КОРОБКИ ДЛЯ ПИЩЕВЫХ ПРОДУКТОВ ИЗ ПОЛИКАРБОНАТА И ПОЛИЭТИЛЕНА

Комплекты ColanderKits™ с дуршлагами

- Полностью укомплектованная система безопасного хранения пищевых продуктов в одной упаковке.
- Позволяет безопасно хранить сырое мясо, рыбу на льду, овощи и фрукты.
- Соки и другие жидкости скапливаются на днище пищевой коробки и легко сливаются.



- Сокращает затраты труда и уменьшает риск взаимного загрязнения продуктов.
- В комплект входят коробка для хранения пищевых продуктов 18269CW (1 шт.), дуршлаг 18268CLRCW (1 шт.) и сдвигающаяся крышка 18265CCW (1 шт.).



Дуршлаг из поликарбоната

- Очень удобны для хранения фруктов и овощей.
- Жидкости и соки сливаются непосредственно на дно коробки.
- Очень удобны для хранения фруктов и овощей мяса и птицы и даров моря на льду.

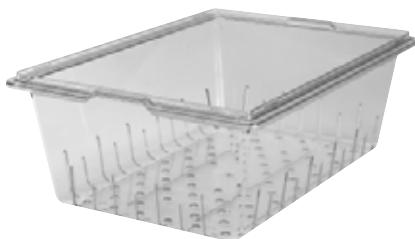

Сливные полки из поликарбоната

- Обеспечивают слив жидкостей из продуктов.
- Изготавливаются из практически неразрушимого поликарбоната.
- Сливные полки из поликарбоната подходят к коробкам из поликарбоната и из белого полипропилена.



Коробки для хранения пищевых продуктов из полиэтилена

- Экономичные средства хранения сыпучих продуктов и ингредиентов.
- Ударопрочный материал.
- Выдерживают воздействие температур от -40° до 70°С.



Поликарбонатные безопасные красные и желтые коробки для хранения пищевых продуктов

- Помогают предотвратить перекрестное загрязнение разных пищевых продуктов, например сырого мяса, птицы и т. д.
- Прозрачный красный и желтый цвет позволяет легко определить находящийся внутри продукт.
- Предлагаются также плоские крышки.



ПИЩЕВЫЕ КОРОБКИ ИЗ ПОЛИКАРБОНАТА



Поликарбонат



КОД	18263CW	❖● 18266CW	18269CW
РАЗМЕРЫ	46 x 66 x 9 cm	46 x 66 x 15 cm	46 x 66 x 23 cm
ПРИБЛ. ЕМКОСТЬ	18,9 л	33,1 л	49,2 л
ШТ. В УПАКОВКЕ	6	6	4



КОД	182612CW	182615CW	12183CW	❖● 12186CW	❖● 12189CW
РАЗМЕРЫ	46 x 66 x 30 cm	46 x 66 x 38 cm	30,5 x 46 x 9 cm	30,5 x 46 x 15 cm	30,5 x 46 x 23 cm
ПРИБЛ. ЕМКОСТЬ	64,4 л	83,3 л	6,6 л	11,4 л	18 л
ШТ. В УПАКОВКЕ	4	3	6	6	6

Цвет: прозрачный (135). 18266CW & 12186CW поставляются двух цветов: ● Предупреждающий красный цвет (467), ❖ Безопасный желтый (464).

Крышки из поликарбоната



КОД	❖● 1826CCW FLAT LID	1826SCCW SLIDINGLID	❖● 1218CCW FLAT LID	1218SCCW SLIDINGLID™
РАЗМЕРЫ	45,7 x 66 cm	45,7 x 66 cm	30,5 x 45,7 cm	30,5 x 45,7 cm

Шт. в упаковке: 6 Цвет: прозрачный (135). 1826CCW & 1218CCW аспоставляются двух цветов: ● Предупреждающий красный цвет (467), ❖ Безопасный желтый (464).

«СКЛАДСКИЕ АРТИКУЛЫ И ЦВЕТА НА ЕВРОПЕЙСКОМ СКЛАДЕ»

18263CW, 18266CW, 18269CW, 182612CW, 182615CW, 12183CW, 12186CW, 12189CW, 1826CCW, 1826SCCW, 1218CCW: (135)

КОРОБКИ ДЛЯ ПИЩЕВЫХ ПРОДУКТОВ ИЗ ПОЛИЭТИЛЕНА И ПОЛИКАРБОНАТА С ПРИНАДЛЕЖНОСТЯМИ



Коробки из полиэтилена



КОД	18263P	18266P	18269P
РАЗМЕРЫ	46 x 66 x 9 cm	46 x 66 x 15 cm	46 x 66 x 23 cm
ПРИБЛ. ЕМКОСТЬ	18,9 л	33,1 л	49,2 л
ШТ. В УПАКОВКЕ	6	6	6



КОД	182612P	182615P	12183P	12186P	12189P
РАЗМЕРЫ	46 x 66 x 30 cm	46 x 66 x 38 cm	30,5 x 46 x 9 cm	30,5 x 46 x 15 cm	30,5 x 46 x 23 cm
ПРИБЛ. ЕМКОСТЬ	64,4 л	83,3 л	6,6 л	11,4 л	18 л
ШТ. В УПАКОВКЕ	4	3	6	6	6

Цвет: белый (148).

Крышки из полиэтилена



КОД	1826CP FLAT LID	1218CP FLAT LID
РАЗМЕРЫ	45,7 x 66 cm	30,5 x 45,7 cm

Шт. в упаковке: 6 Цвет: белый (148).

Поликарбонатные и полиэтиленовые крышки не взаимозаменяемы.

«СКЛАДСКИЕ АРТИКУЛЫ И ЦВЕТА НА ЕВРОПЕЙСКОМ СКЛАДЕ»

1826DSCW, 1826CLRCW, 18268CLRCW: (135)
18269P, 182615P: (148)

Дополнительные принадлежности

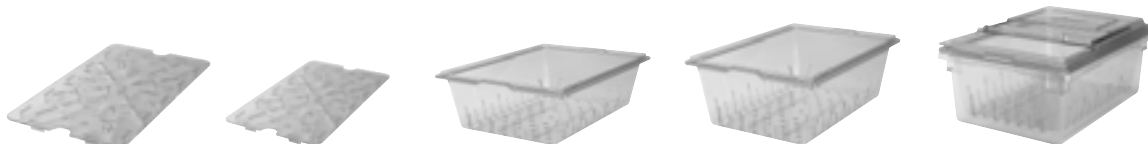

КОД	1826DSCW	1218DSCW	1826CLRCW (12,7 CM DEEP)	18268CLRCW (20 CM DEEP)	18268CLRKIT
ОПИСАНИЕ	Сливная полка	Сливная полка	Дуршлаг	Дуршлаг	Комплект ColanderKit™
РАЗМЕРЫ	для пищевых коробок 46 x 66 cm	для пищевых коробок 30,5 x 46 cm	для пищевых коробок 46 x 66 x 15 cm и глубже	для пищевых коробок 46 x 66 x 23 и 38 cm и глубже	1 дуршлаг глубиной 20,3 cm 1 пищевая коробка 46 x 66 x 23 cm 1 крышка SlidingLid™ 46 x 66 cm
ШТ. В УПАКОВКЕ	6	6	6	4	1 комплект

Цвет: прозрачный (135).

ПИЩЕВЫЕ ЛОТКИ ИЗ ПОЛИКАРБОНАТА



Храните, перевозите и раздавайте блюдо с помощью одного лотка. Пищевые лотки изготавливаются из прочного поликарбоната, который не растрескивается, не деформируется и не покрывается вмятинами. Лотки точно соответствуют требованиям стандарта Gastronorm (GN), а димензии большого радиуса сокращают потери пищевых продуктов. Поликарбонат в два раза дешевле нержавеющей стали, но изготовленные из него лотки обеспечивают столь же эффективное охлаждение, что и стальные, и вызывают меньшую конденсацию паров. Лотки аккуратно укладываются в штабель без заедания или слипания.

Стандартные (GN) лотки из поликарбоната не рекомендуется использовать в столах с паровым отоплением и в микроволновых печах. См. раздел, посвященный специальному жаропрочному лотку H-Pan™. Лоток с дуршлагом защищен патентом США D 528,376 S.



Стандартный фланец (1,27 см) обеспечивает точное соответствие отделениям кухонных столов и пищевых баров.

Практически неразрушимый поликарбонат выдерживает воздействие температур в диапазоне от -40° до 99°С.

Вплавленные шкалы (в британских и метрических единицах) упрощают инвентаризацию.



Не вступает в химические реакции с пищевыми продуктами и сводит к минимуму потенциально опасные кислотные и другие химические реакции.

Препятствующая прилипанию гладкая внутренняя поверхность позволяет экономить продукты и упрощает очистку.

Текстурированная поверхность дна препятствует образованию царапин.



Пригодны для хранения в морозильниках

Пищевые лотки Gastronorm Поликарбонат сохраняют продукты холодными - не хуже, чем стальные. Сталь кажется холоднее. Сравните, однако, результаты испытания одинаковых продуктов, помещенных в стандартный холодильник в лотках поликарбонат и в лотках из нержавеющей стали.

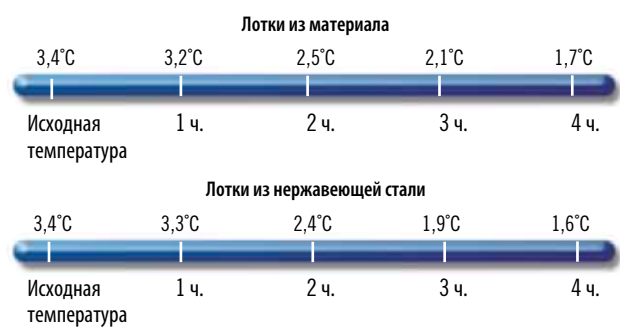

СТАНДАРТНЫЕ (GASTRONORM) ПИЩЕВЫЕ ЛОТКИ ИЗ ПОЛИКАРБОНАТА РАЗМЕРЫ И ОФОРМЛЕНИЕ ЗАКАЗОВ

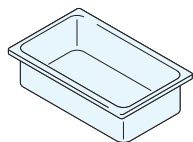

КОНФИГУРАЦИИ	КОД ЛОТКА	ГЛУБИНА ЛОТКА	ПРИБЛ. ЕМКОСТЬ
GN 1/1 32,5 x 53 cm	12CW	6,5 cm	8,5 л
	14CW	10	13
	16CW	15	19,5
	18CW	20	25,6
	10CWD	—	Сливная полка

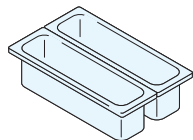

GN 1/2 длины 16,2 x 53 cm	22LPCW	6,5	3
	24LPCW	10	5
	20LPCWD	—	Сливная полка

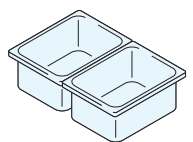

GN 1/2 26,5 x 32,5 cm	22CW	6,5	3,9
	24CW	10	5,9
	26CW	15	8,9
	28CW	20	11,7
	20CWD	—	Сливная полка

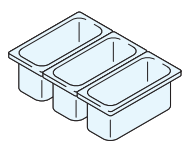

GN 1/3 17,6 x 32,5 cm	32CW	6,5	2,4
	34CW	10	3,6
	36CW	15	5,3
	38CW	20	6,9
	30CWD	—	Сливная полка

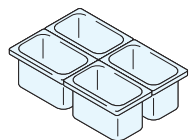

GN 1/4 16,2 x 26,5 cm	42CW	6,5	1,7
	44CW	10	2,5
	46CW	15	3,7
	40CWD	—	Сливная полка

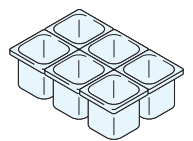

GN 1/6 16,2 x 17,6 cm	62CW	6,5	1
	64CW	10	1,5
	66CW	15	2,2
	60CWD	—	Сливная полка

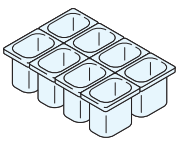

GN 1/8 16,12 x 13,17 cm	82CW New!	6,5	0,7
	84CW New!	10	1
	86CW New!	15	1,5
	80CWD New!	—	Сливная полка

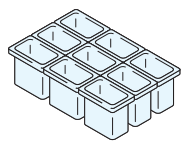

GN 1/9 10,8 x 17,6 cm	92CW	6,5	0,57
	94CW	10	0,85
	90CWD	—	Сливная полка

Шт. в упаковке (все коробки): 6. См. товарные коды крышек на следующей странице. См. дуршлаг на следующей странице.

Цвета: прозрачный (135), белый (148), черный (110) (18CW и 28CW поставляются только прозрачного (135) цвета.)

Цвет сливной полки: прозрачный (135).
лотков-дуршлаг: прозрачный (135).

Все лотки Gastronorm изготовлены в соответствии со стандартом Gastronorm EN 631-1.

Индивидуальный дизайн наносится только на не контактирующие с пищевыми продуктами поверхности. См. раздел «Индивидуализация дизайна».



2

ПРОПОРЦИОНАЛЬНО

«СКЛАДСКИЕ АРТИКУЛЫ И ЦВЕТА НА ЕВРОПЕЙСКОМ СКЛАДЕ»

10CWD, 18CW, 20CWD, 28CW, 30CWD, 40CWD, 60CWD, 82CW, 84CW, 86CW, 80CWD, 92CW: (135)
12CW, 14CW, 16CW, 22LPCW, 24LPCW, 22CW, 24CW, 26CW, 32CW, 42CW, 44CW, 46CW, 62CW, 94CW: (135), (110)
36CW, 64CW, 66CW: (135), (110), (148)
34CW, 38CW: (135), (148)

Сливные вставки

- Поддерживают продукты и способствуют сливу жидкостей.
- Предлагаются сливные вставки, подходящие к пищевым лоткам.



ЛОТКИ-ДУРШЛАГИ ИЗ ПОЛИКАРБОНАТА



- Универсальные лотки для промывки продуктов, слива жидкостей и хранения.
- Жидкости беспрепятственно сливаются на дно пищевого лотка, что способствует повышению качества пищевых продуктов и сокращению затрат времени.
- Дуршлаг легко вынимается из пищевых лотков.
- Очень удобны для хранения приготовленных продуктов и даров моря на льду, а также для размораживания и хранения мяса и птицы.
- К лоткам-дуршлагам подходят плоские крышки из поликарбоната, крышки с ручкой и крышки с выемкой и ручками.

Лотки-дуршлаг защищены патентом США D 528,376.



2
ПРОПОРЦИОНАЛЬНО



13CLRCW



Промывка



Слив



Хранение

КОНФИГУРАЦИИ	КОД ЛОТКА	ГЛУБИНА ДУРШЛАГА	СООТВ. ГЛУБИНА ЛОТКА*
GN 1/1 32,5 x 53 cm	13CLRCW	7,6 cm	10 cm
	15CLRCW	12,7	15
GN 1/2 26,5 x 32,5 cm	23CLRCW	7,6	10
	25CLRCW	12,7	15
GN 1/3 17,6 x 32,5 cm	33CLRCW	7,6	10
	35CLRCW	12,7	15
GN 1/6 16,2 x 17,6 cm	63CLRCW	7,6	10
	65CLRCW	12,7	15

Кол-во лотков (любых) в упаковке: 6 См. товарные коды крышек на следующей странице.

* Подходят к лоткам указанной глубины и к более глубоким.



Плоские крышки

Предлагаются крышки к лоткам всех размеров.



Крышки с ручкой

Формованные ручки в глубоких выемках обеспечивают надежный захват. Предлагаются также черные крышки, помогающие предотвращать обесцвечивание мясных продуктов и сыров, вызванное воздействием света. Способствуют сохранению свежести продуктов.

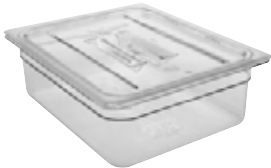

Крышки с выемкой и ручкой

Упрощают раздачу продуктов черпаками и ложками.



Герметичные крышки

Созданные специально для поликарбонатных пищевых лотков, наши новые прозрачные герметичные крышки подходят к внутренним герметизирующим пазам, что обеспечивает лучшую защиту от протекания и позволяют сохранить свежесть пищи.

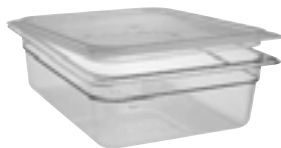

Крышки FlipLid®

Откидывающиеся крышки, облегчающие доступ к содержимому. Позволяют предотвращать высыхание ингредиентов, что повышает выход продукции. Способствуют предотвращению перекрестного загрязнения.



Крышки FlipLid® с выемкой

Откидывающаяся крышка с выемкой для ручки ложки, остающейся внутри, когда крышка закрывается.



Крышки Griplid®

Вплавленная полиуретановая прокладка крышки охватывает стенки пищевого лотка, способствуя предотвращению разливов жидкостей и перекрестного загрязнения продуктов.



КОНФИГУРАЦИЯ	КОД КРЫШКИ	ОПИСАНИЕ
GN 1/1 32,5 x 53 cm	10CWC	Плоские крышки
	10CWCH	Крышки поликарбоната с ручками
	10CWCHN	Крышки с утопл. ручк. и выемкой
	10CWGL	GripLid
	10PPCWSC	Герметичные крышки
GN 1/2 длины 16,2 x 53 cm	20LPCWC	Плоские крышки
GN 1/2 26,5 x 32,5 cm	20CWC	Плоские крышки
	20CWCH	Крышки поликарбоната с ручками
	20CWCHN	Крышки с утопл. ручк. и выемкой
	20CWL	Откидная крышка FlipLid
	20CWLN	Крышки с утопл. ручк. и выемкой FlipLid
	20CWGL	GripLid
	20PPCWSC	Герметичные крышки
GN 1/3 17,6 x 32,5 cm	30CWC	Плоские крышки
	30CWCH	Крышки поликарбоната с ручками
	30CWCHN	Крышки с утопл. ручк. и выемкой
	30CWL	Откидная крышка FlipLid
	30CWLN	Крышки с утопл. ручк. и выемкой FlipLid
	30CWGL	GripLid
	30PPCWSC	Герметичные крышки
GN 1/4 16,2 x 26,5 cm	40CWC	Плоские крышки
	40CWCH	Крышки поликарбоната с ручками
	40CWCHN	Крышки с утопл. ручк. и выемкой
	40PPCWSC	Герметичные крышки
	GN 1/6 16,2 x 17,6 cm	60CWC
60CWCH		Крышки поликарбоната с ручками
60CWCHN		Крышки с утопл. ручк. и выемкой
60CWL		Откидная крышка FlipLid
60CWLN		Крышки с утопл. ручк. и выемкой FlipLid
60CWGL		GripLid
60PPCWSC		Герметичные крышки
GN 1/8 16,12 x 13,17 cm	80CWC new!	Плоские крышки
	80CWCH new!	Крышки Поликарбоната с ручками
	80CWCHN new!	Крышки с утопл. ручк. и выемкой
	80PPCWSC new!	Герметичные крышки
GN 1/9 10,8 x 17,6 cm	90CWC	Плоские крышки
	90CWCHN	Плоская крышка с выемкой
	90PPCWSC	Герметичные крышки

Кол-во лотков (любых) в упаковке: 6

Цвет: прозрачный (135).

Цвет герметичной крышки: прозрачный синий (438).

Крышки с ручками, цвета: прозрачный (135), черный (110).

Крышки FlipLid защищены патентами США 420,849, 422,838 и 427,012. Крышки Griplids защищены патентом США D 446,076 и патентом на изобретение 6,273,288 B1.



Индивидуальный дизайн наносится только на не контактирующие с пищевыми продуктами поверхности. См. раздел «Индивидуализация дизайна».

«СКЛАДСКИЕ АРТИКУЛЫ И ЦВЕТА НА ЕВРОПЕЙСКОМ СКЛАДЕ»

10PPCWSC, 20PPCWSC, 30PPCWSC, 40PPCWSC, 60PPCWSC, 80PPCWSC, 90PPCWSC: (438)
 10CWC, 10CWCH, 10CWCHN, 10CWGL, 20LPCWC, 20CWC, 20CWCH, 20CWCHN, 20CWGL, 20CWLN, 30CWC,
 30CWCH, 30CWCHN, 30CWLN, 30CWGL, 40CWC, 40CWCH, 60CWC, 60CWCH, 60CWCHN, 60CWLN, 60CWGL,
 80CWC, 80CWCH, 90CWC: (135)

ТЕПЛОСТОЙКИЕ СТАНДАРТНЫЕ (GASTRONORM) ПИЩЕВЫЕ ЛОТКИ H-PANS™

Универсальный лоток, который можно использовать и на кухонном столе, и в холодильной камере, и в духовке, и на столе с паровым отоплением, сокращает затраты труда и расходы. Лотки H-Pan соответствуют требованиям стандарта Gastronorm (GN). В отличие от металлических, лотки H-Pan пригодны к использованию в микроволновых печах. Кроме того, они находят идеальное применение в тележках с подогревом, на столах с паровым отоплением и в блюдах с подогревом. На лотки H-Pans нанесена градуировка в британских и метрических единицах, упрощающая инвентаризацию.

Цвета: янтарный (150), черный (110).

Лотки H-Pan изготавливаются из материалов, утвержденных федеральным управлением США по контролю пищевых продуктов и медикаментов и соответствуют требованиям стандарта Gastronorm EN 631-1 Европейского Союза. Оттенки янтарного цвета могут быть различными.

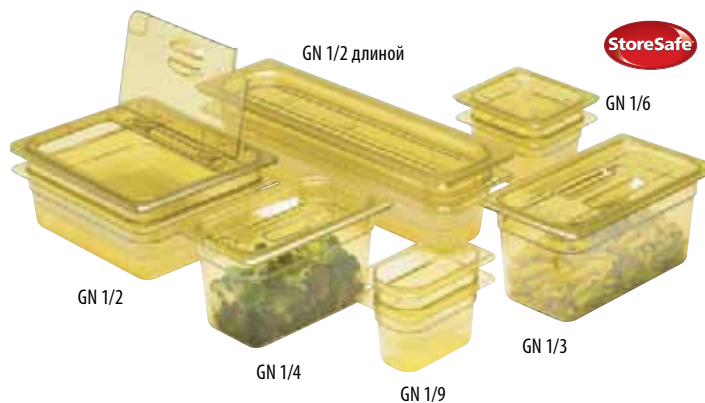

Стандартный фланец (1,27 см) обеспечивает точное соответствие отделениям кухонных столов и пищевых баров.

Очень полезны при быстром замораживании, варке и повторном нагреве.

Лотки аккуратно укладываются в штабель, без заедания или сплипания.



Препятствующая прилипанию гладкая внутренняя поверхность позволяет экономить продукты и упрощает очистку.

Изготовлены из материалов, утвержденных федеральным управлением США по контролю пищевых продуктов и медикаментов, выдерживающих экстремальное воздействие температур в диапазоне от -40° до 149°C.



СТАНДАРТНЫЕ (GASTRONORM) ЛОТКИ H-PAN™: РАЗМЕРЫ И ОФОРМЛЕНИЕ ЗАКАЗОВ

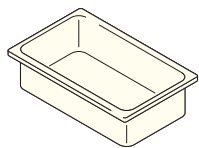

КОНФИГУРАЦИИ	КОД ЛОТКА	ГЛУБИНА ЛОТКА	ПРИБЛ. ЕМКОСТЬ
GN 1/1 32,5 x 53 cm	12HP	6,5 cm	8,5 л
	14HP	10	13
	16HP	15	19,5
	10HPD	—	Сливная полка

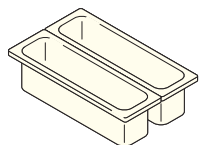

GN 1/2 длины 16,2 x 53 cm	22LHP	6,5	3
	24LHP	10	5
	20LHPD	—	Сливная полка

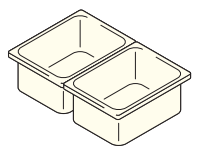

GN 1/2 26,5 x 32,5 cm	22HP	6,5	3,9
	24HP	10	5,9
	26HP	15	8,9
	20HPD	—	Сливная полка

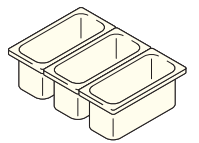

GN 1/3 17,6 x 32,5 cm	32HP	6,5	2,4
	34HP	10	3,6
	36HP	15	5,3
	30HPD	—	Сливная полка

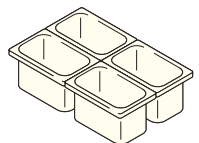

GN 1/4 16,2 x 26,5 cm	42HP	6,5	1,7
	44HP	10	2,5
	46HP	15	3,7
	40HPD	—	Сливная полка

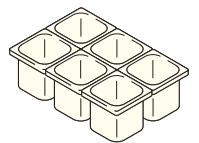

GN 1/6 16,2 x 17,6 cm	62HP	6,5	1
	64HP	10	1,5
	66HP	15	2,2
	60HPD	—	Сливная полка

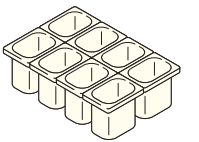

GN 1/8 16,12 x 13,17 cm	82HP New!	6,5	0,7
	84HP New!	10	1
	86HP New!	15	1,5
	80HPD New!	—	Сливная полка

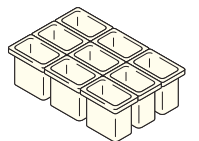

GN 1/9 10,8 x 17,6 cm	92HP	6,5	0,57
	94HP	10	0,85
	90HPD	—	Сливная полка

Шт. в упаковке: 6 См. товарные коды крышек на следующей странице.

Цвета: янтарный (150), черный (110).
Цвет лотков-дуршлагов: янтарный (150).
Цвет сливной полки: янтарный (150).

Все лотки Gastronorm H-Pan изготовлены в соответствии со стандартом Gastronorm EN 631-1. Оттенки янтарно-желтого цвета могут быть различными.

Индивидуальный дизайн наносится только на не контактирующие с пищевыми продуктами поверхности.



Сливные вставки

- Поддерживают продукты и способствуют сливу жидкостей.
- Предлагаются сливные вставки, подходящие к пищевым лоткам.

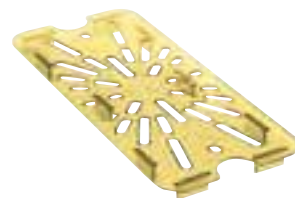

86HP

См. дуршлаг на следующей странице.

«СКЛАДСКИЕ АРТИКУЛЫ И ЦВЕТА НА ЕВРОПЕЙСКОМ СКЛАДЕ»

14HP, 16HP, 30HPD, 44HP, 60HPD, 62HP, 64HP, 84HP, 86HP: (150)
22LHP, 24LHP: (110)
12HP, 22HP, 24HP, 26HP, 34HP, 36HP, 66HP: (110), (150)

ЛОТКИ-ДУРШЛАГИ Н-РАП™

- Дуршлаг позволяют сливать жидкости и жиры из горячих блюд, повышая качество пищевых продуктов.
- Находят идеальное применение в микроволновых печах, на столах с паровым подогревом и на раздаче в буфетах.
- Способствуют сокращению затрат труда и повышению уровня безопасности пищевых продуктов.
- Плоские крышки для лотков Н-Рап, крышки с ручками и крышки с выемками и ручками подходят к лоткам-дуршлагам.



Пар



Хранение горячих блюд



Слив

КОНФИГУРАЦИИ	КОД ЛОТКА	ГЛУБИНА ДУРШЛАГА	СООТВ. ГЛУБИНА ЛОТКА*
GN 1/1 32,5 x 53 cm	13CLRHP	7,6 cm	10 cm
	15CLRHP	12,7	15
GN 1/2 26,5 x 32,5 cm	23CLRHP	7,6	10
	25CLRHP	12,7	15
GN 1/3 17,6 x 32,5 cm	33CLRHP	7,6	10
	35CLRHP	12,7	15
GN 1/6 16,2 x 17,6 cm	63CLRHP	7,6	10
	65CLRHP	12,7	15

Кол-во лотков (любых) в упаковке: 6 См. товарные коды крышек на следующей странице.

* Подходят к лоткам указанной глубины и к более глубоким.



Лоток Н-Рап с ручками

- Полноразмерный пищевой лоток глубиной 6,5 см с ручками, подходит ко всем емкостям для хранения горячих блюд, выпускаемым ведущими изготовителями.
- Две ручки позволяют служащим безопасно вынимать и перемещать лоток, взявшись за него с обеих сторон.

- К лоткам подходят плоские крышки, крышки с ручкой и крышки с вырезом и ручкой.

КОНФИГУРАЦИИ	КОД ЛОТКА	ГЛУБИНА ЛОТКА	ПРИБЛ. ЕМКОСТЬ
GN 1/1 32,5 x 53 cm	12НРН*	6,5 cm	8,42 л

Шт. в упаковке: 6 См. товарные коды крышек на следующей странице.



12НРН

КРЫШКИ КЖАРОПРОЧНЫМ СТАНДАРТНЫМ (GASTRONORM) ЛОТКАМ Н-PAN™: РАЗМЕРЫ И ОФОРМЛЕНИЕ ЗАКАЗОВ

Плоские крышки

Предлагаются крышки, подходящие к лоткам всех размеров.



КОНФИГУРАЦИЯ	КОД КРЫШКИ	ОПИСАНИЕ
GN 1/1 32,5 x 53 cm	10HPC	Плоские крышки
	10HPCN	Крышки поликарбоната с ручками
	10HPCHN	Крышки с утолщ. ручк. и выемкой
	10CWGL	GripLid

GN 1/2 длины 16,2 x 53 cm	20LPHPC	Плоские крышки
------------------------------	---------	----------------

Крышки с ручкой

Глубокие литые ручки обеспечивают надежный захват.

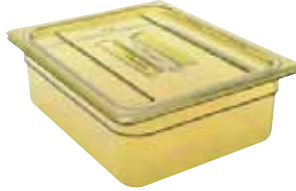

GN 1/2 26,5 x 32,5 cm	20HPC	Плоские крышки
	20HPCN	Крышки поликарбоната с ручками
	20HPCHN	Крышки с утолщ. ручк. и выемкой
	20CWGL	GripLid
	20HPL	Откидная крышка FlipLid
	20HPLN	Крышки с утолщ. ручк. и выемкой FlipLid

Крышки с выемкой и ручкой

Позволяют вкладывать в лотки черпаки и раздаточные ложки.

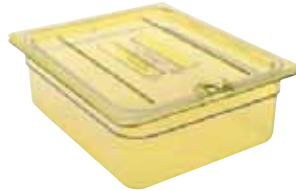

GN 1/3 17,6 x 32,5 cm	30HPC	Плоские крышки
	30HPCN	Крышки Поликарбоната с ручками
	30HPCHN	Крышки с утолщ. ручк. и выемкой
	30CWGL	GripLid
	30HPL	Откидная крышка FlipLid
	30HPLN	Крышки с утолщ. ручк. и выемкой FlipLid

Крышки FlipLid®

Откидывающиеся крышки, облегчающие доступ к содержимому. Позволяют предотвращать высыхание ингредиентов, повышая выход продукции.



GN 1/4 16,2 x 26,5 cm	40HPC	Плоские крышки
	40HPCN	Крышки поликарбоната с ручками
	40HPCHN	Крышки с утолщ. ручк. и выемкой

GN 1/6 16,2 x 17,6 cm	60HPC	Плоские крышки
	60HPCN	Крышки поликарбоната с ручками
	60HPCHN	Крышки с утолщ. ручк. и выемкой
	60CWGL	GripLid
	60HPL	Откидная крышка FlipLid
	60HPLN	Крышки с утолщ. ручк. и выемкой FlipLid

Крышки FlipLid® с выемкой

Выемка в крышке FlipLid позволяет вкладывать половник или ложку в лоток, не открывая крышку.



GN 1/8 16,12 x 13,17 cm	80HPC	new! Плоские крышки
	80HPCN	new! Крышки поликарбоната с ручками
	80HPCHN	new! Крышки с утолщ. ручк. и выемкой

GN 1/9 10,8 x 17,6 cm	90HPC	Плоские крышки
--------------------------	-------	----------------

Кол-во лотков (любых) в упаковке: 6.

Цвет: янтарный (150).

Цвет крышек GripLid: прозрачный (135).

Оттенки янтарно-желтого цвета могут быть различными.

Индивидуальный дизайн наносится только на не контактирующие с пищевыми продуктами поверхности.

патентами США 420,849, 422,838 и 427,012.



«СКЛАДСКИЕ АРТИКУЛЫ И ЦВЕТА НА ЕВРОПЕЙСКОМ СКЛАДЕ»

10HPCN, 20HPC, 20HPCN, 80HPCN, 30HPC, 30HPCN, 60HPC, 60HPCN: (150)
10CWGL, 20CWGL, 30CWGL, 60CWGL: (135)

Крышка Griplid®

Крышка со вплавленной прокладкой из полиуретана, охватывающей края боковых стенок пищевого лотка и предотвращающей разливы жидкостей и перекрестное загрязнение продуктов.

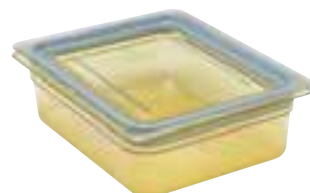

СТАНДАРТНЫЕ (GASTRONORM) ПИЩЕВЫЕ ЛОТКИ ИЗ ПРОЗРАЧНОГО ПОЛИПРОПИЛЕНА

- Экономичные альтернативные лотки для хранения пищевых продуктов.
- Прозрачный полипропилен позволяет видеть продукты.
- Выдерживает воздействие температур от -40° до 70°C .
- Не допускающие прилипания гладкие внутренние поверхности упрощают очистку.

Цвет: полупрозрачный (190).

 Градуировочные метки и данные о вместимости приблизительны.

 Полноразмерные (GN 1/1) прозрачные пищевые лотки не предназначены для использования в открывающихся спереди контейнерах UPC400, UPSC400, UPC600, UPSC800, UPC1200 и UPC1600, UPCH1600, а также в тележках Camtherm и Combo.

 Прозрачные пищевые лотки изготавливаются из материалов, одобренных.

 Прозрачные пищевые лотки можно укладывать в штабель вместе с другими пищевыми лотками фирмы Cambro.

 Индивидуализация дизайна производится только в отношении не контактирующих с пищевыми продуктами поверхностей. См. информацию об оформлении заказов и расценках на продукцию с заказными эмблемами и рисунками в разделе «Индивидуализация дизайна».

 Прозрачные лотки не предназначены для подогрева продуктов на пару.



Идеальные лотки для перевозки продуктов в открывающихся сверху контейнерах Cambro.

UPC100	UPCS140	100MPC
UPC140	UPCS160	240MPC
UPC160		



Герметичные прозрачные крышки обеспечивают сохранность продуктов и позволяют не расходовать пластиковый оберточный материал. Выпускаются крышки, подходящие к лоткам всех размеров.



ПИЩЕВЫЕ ЛОТКИ TRANSLUCENT GASTRONORM: РАЗМЕРЫ И ДАННЫЕ ДЛЯ ОФОРМЛЕНИЯ ЗАКАЗА

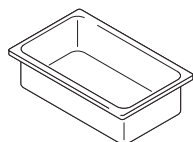

КОНФИГУРАЦИИ
GN 1/1
32,5 x 53 cm

КОД ЛОТКА	ГЛУБИНА ЛОТКА	ПРИБЛ. ЕМКОСТЬ
12PP* New!	6,5 cm	8,5 л
14PP	10	13
16PP	15	19,5
18PP*	20	25,6
10PPD	—	Сливная полка

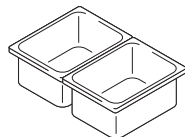

GN 1/2
26,5 x 32,5 cm

22PP* New!	6,5	3
24PP	10	5,9
26PP	15	8,9
28PP*	20	11,7
20PPD	—	Сливная полка

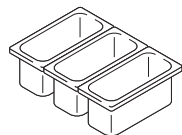

GN 1/3
17,6 x 32,5 cm

32PP New!	6,5	2,4
34PP	10	3,6
36PP	15	5,3
38PP* New!	6,5	6,9
30PPD	—	Сливная полка

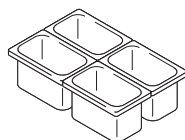

GN 1/4
16,2 x 26,5 cm

42PP New!	6,5	1,7
44PP	10	2,5
46PP	15	3,7
40PPD	—	Сливная полка

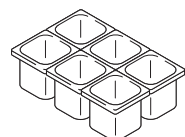

GN 1/6
16,2 x 17,6 cm

62PP New!	6,5	1
64PP	10	1,5
66PP	15	2,2
60PPD	—	Сливная полка

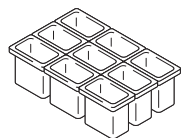

GN 1/9
10,8 x 17,6 cm

92PP New!	6,5	0,57
94PP	10	0,85
90PPD	—	Сливная полка

Шт. в упаковке: 6 * Поставляются только из компании Cambro European Logistics (CEL) (Германия) и Cambro Özay (Турция).

Цвет: полупрозрачный (190).

Все прозрачные пищевые лотки Gastronorm выполнены из материалов, одобренных Управлением по контролю качества продуктов и лекарств в США.

Все модели пищевых лотков из полипропилена размеров Gastronorm отвечают стандарту CEN Gastronorm EN 631-1.



«СКЛАДСКИЕ АРТИКУЛЫ И ЦВЕТА НА ЕВРОПЕЙСКОМ СКЛАДЕ»

10PPD, 12PP, 14PP, 16PP, 18PP, 22PP, 24PP, 26PP, 28PP, 32PP, 34PP, 36PP, 38PP, 42PP, 44PP, 46PP, 62PP, 64PP, 66PP, 92PP, 94PP, 10PPSC, 20PPSC, 30PPSC, 40PPSC, 60PPSC, 90PPSC, 10PPCWSC, 20PPCWSC, 30PPCWSC, 40PPCWSC, 60PPCWSC, 90PPCWSC: (190)



StoreSafe

Сливная полка

Поставляются для пищевых лотков всех размеров.



Крышки Поликарбоната с ручками

Поставляются для пищевых лотков всех размеров исключая размер GN 1/9.



Крышки с утопл. ручк. и выемкой

Поставляются для пищевых лотков размеров GN 1/3 и GN 1/6.



New!

Герметичные крышки

Герметичные прозрачные крышки обеспечивают сохранность продуктов и позволяют не расходовать пластиковый оборотный материал. Выпускаются крышки, подходящие к лоткам всех размеров.



Плоские крышки

Поставляется только для пищевых лотков размера GN 1/9.



1/1



1/3



1/4



1/6

КОНФИГУРАЦИЯ
GN 1/1
32,5 x 53 cm

КОД КРЫШКИ	ОПИСАНИЕ
10PPCH	Крышки Поликарбоната с ручками
10PPCWSC New!	Герметичные крышки

GN 1/2
26,5 x 32,5 cm

20PPCH	Крышки Поликарбоната с ручками
20PPCWSC New!	Герметичные крышки

GN 1/3
17,6 x 32,5 cm

30PPCH	Крышки Поликарбоната с ручками
30PPCHN	Крышки с утопл. ручк. и выемкой
30PPCWSC New!	Герметичные крышки

GN 1/4
16,2 x 26,5 cm

40PPCH	Крышки Поликарбоната с ручками
40PPCWSC New!	Герметичные крышки

GN 1/6
16,2 x 17,6 cm

60PPCH	Крышки Поликарбоната с ручками
60PPCHN	Крышки с утопл. ручк. и выемкой
60PPCWSC New!	Герметичные крышки

GN 1/9
10,8 x 17,6 cm

90PPC	Плоские крышки
90PPCWSC New!	Герметичные крышки

Шт. в упаковке (все коробки): 6

СТАНДАРТНЫЕ (GASTRONORM) ЛОТКИ COLDFEST®, КРЫШКИ И ПУЛЬВЕРИЗАТОРЫ



- Позволяют хранить охлажденные продукты при температуре, не превышающей установленный правительством США безопасный уровень 4°C без использования неудобного в обращении льда.
- Охлаждайте в морозильнике в течение 8 часов или всю ночь перед заполнением предварительно охлажденным продуктом.
- Лотки размеров 1/2 и 1/3 позволяют хранить охлажденные продукты до восьми часов. Лотки размера 1/6 и круглые контейнеры позволяют хранить охлажденные продукты до шести часов.

- Соответствуют стандартным габаритам Gastronorm и подходят к стандартным пищевым барам и разделочным столам.
- Укладываются в штабеля, что позволяет экономить место при охлаждении в морозильнике и хранении.
- Безопасны при хранении любых пищевых продуктов без использования прокладочного материала.

Цвета: черный (110), белый (148).
 Цвет плоской крышки: прозрачный (135).
 Цвет герметичной крышки: белый (148).
 Пульверизатор с крышкой, цвет: прозрачный (135).

Рекомендуемое время хранения определялось на основе результатов испытания при температуре окружающего воздуха до 23°C.

Пищевые лотки ColdFest защищены патентом США D 419,364.

* Изделие не зарегистрировано Национальным санитарным фондом США.

Все стандартные (GN) пищевые лотки ColdFest спроектированы в соответствии со стандартом CEN Gastronorm EN 631-1.



«СКЛАДСКИЕ АРТИКУЛЫ И ЦВЕТА НА ЕВРОПЕЙСКОМ СКЛАДЕ»

ЛОТКИ И КРУГЛЫЙ ГОРШОК: (110), (148)
 20CFC, 30CFC, 60CFC, CFP SRC10, CFP MRC10, CFP FRC10: (135)



Идеальные лотки для салатных баров Cambro, а также для приправ и сливочников.

Лотки и круглый горшок



КОД	26CF	36CF	66CF	CFR18
КОНФИГУРАЦИИ	GN 1/2 – 26,5 x 32,5 cm	GN 1/3 – 17,6 x 32,5 cm	GN 1/6 – 16,2 x 17,6 cm	Ø 17,3 cm
ГЛУБИНА	15 cm	15 cm	15 cm	17 cm
ПРИБЛ. ЕМКОСТЬ	6 л	3,5 л	1,4 л	1,6 л

Шт. в упаковке: 1



Оболочки пищевых лотков ColdFest изготовлены из чрезвычайно ударопрочного акрилонитрилбутадиенстирола и заполнены охлаждающим нетоксичным гелем.

Крышки



КОД	20CFC	30CFC	60CFC	CFRC18*	CFRSC18
ОПИСАНИЕ	Плоские крышки	Плоские крышки	Плоские крышки	Плоские крышки	крышка
ПОДХОДИТ К	GN 1/2	GN 1/3	GN 1/6	Круглый горшок	Круглый горшок

Шт. в упаковке: 2

Пульверизаторы с крышками



КОД	CFP SRC10*	CFP MRC10*	CFP FRC10*
ОПИСАНИЕ	Стандартный пульверизатор распыляет порции по 29,5 мл	Пульверизатор «Макси» для комковатых приправ	для дозировки приправ
РАЗМЕР Ш x Д x В	18,4 x 22,8 x 28,5 cm	18,4 x 26 x 31,4 cm	18,4 x 29,5 x 29,8 cm

Шт. в упаковке: 1



ЯРЛЫКИ STORESAFE® ДЛЯ ОБОЗНАЧЕНИЯ СРОКОВ ГОДНОСТИ

- Ярлык и клеящее покрытие растворяются менее чем за 30 секунд.
- Смываются горячей и холодной водой, а также в посудомоечной машине.
- Безопасны во всех канализационных системах и отстойниках, не засоряют сливные линии.
- Выдерживают охлаждение до -40°C.
- Выдерживают нагрев до 93°C в течение 4 часов.
- Безопасны в микроволновых печах.
- Не оставляют клейких следов, способствующих размножению бактерий.
- Способствуют использованию в первую очередь пищевых продуктов, хранившихся дольше всего.
- Растворяются на 100% и поддаются биологическому разложению.

Цвет ярлыка: белый (148).

* Ярлыки поставляются только в закрытых упаковках.

Полностью разлагаются под воздействием микроорганизмов.



Не оставляет требующих очистки липких пятен и предотвращает загрязнение пищевых продуктов.



Ярлык полностью растворяется при мойке в посудомоечной машине или под холодной или горячей проточной водой.

«СКЛАДСКИЕ АРТИКУЛЫ И ЦВЕТА НА ЕВРОПЕЙСКОМ СКЛАДЕ»

1252SLB250, 1252SLINB250, 235LB250, 235SLINB250



Упаковка рулонов

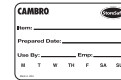

КОД	235L
РАЗМЕР ЯРЛЫКА	5 x 7,6 см
ШТ. В УПАКОВКЕ	20 рулона, по 100 ярлыков

StoreSafe Этикетка блистерная упаковка защищена патентом США 690,589 S.



Раздаточная упаковка с ярлыками половинного размера



КОД	1252SLB250	1252SLINB250
РАЗМЕР ЯРЛЫКА	3 x 5 см	3 x 5 см
ШТ. В УПАКОВКЕ	24 рулона, по 250 ярлыков	24 рулона, по 250 ярлыков

Раздаточная упаковка с ярлыками полного размера

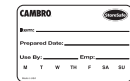

КОД	235LB250	235LB6250
РАЗМЕР ЯРЛЫКА	5 x 7,6 см	5 x 7,6 см
ШТ. В УПАКОВКЕ	24 рулона, по 250 ярлыков	6 рулона, по 250 ярлыков

Раздаточная упаковка с бланками ярлыков



КОД	235SLINB250
РАЗМЕР ЯРЛЫКА	5 x 7,6 см
ШТ. В УПАКОВКЕ	24 рулона, по 250 ярлыков

Листы ярлыков для лазерного принтера



КОД	SLL30 (AVERY® 5160)
РАЗМЕР ЯРЛЫКА	2,54 x 6,35 см
ШТ. В УПАКОВКЕ	100 листов, по 30 ярлыков на листе размер листа 21,6 x 27,9 см



КОРОБКИ ПОД ТЕСТО ДЛЯ ПИЦЦЫ



DB18263P

Полипропилен

- Находит идеальное применение при хранении, перевозке, инспекции и охлаждении теста.
- Легкий, прочный, не ломающийся материал.
- Устойчив к воздействию химических веществ, не впитывает запахи, легко очищается.
- Устойчив к воздействию химических веществ, не впитывает запахи, легко очищается.

- Коробка, установленная сверху, служит герметичной крышкой коробки, находящейся под ней, что позволяет экономить на крышках.
- Выдерживает воздействие температуры от -40° до 70°С.
- Крышку можно использовать в качестве подноса 46 x 66 см.

Цвет: белый (148).

Коробки для теста из поликарбоната и полипропилена укладываются одна на другую.

CD1826PDB Цвета: кофейный бежевый (157), темно-коричневый (131), черный (110), серовато-синий (401), серый (180).

* Полипропиленовые коробки для теста безопасны в высокотемпературных посудомоечных машинах.

Колеса типа А. Колеса 12,7 см: 2 фиксированных, 2 поворотных, 1 с тормозным устройством.



CD1826PDB

Вместимость: 136 Кг

Тип колес: А

Вмещает: DB18263CW, DB18266CW, DB18263P



Поликарбонат

- Предотвращает образование корки, продлевая срок хранения теста.
- Практически неразрушимая конструкция из поликарбоната, усиленного со всех сторон.

- Коробки не гнутся и не деформируются.
- Выдерживают воздействие температуры от -40° до 99°С.
- Предлагаются глубиной 7,62 и 15,24 см.

«СКЛАДСКИЕ АРТИКУЛЫ И ЦВЕТА НА ЕВРОПЕЙСКОМ СКЛАДЕ»

DB18263P, DB18266P: (148)

КОД	НАРУЖНЫЕ РАЗМЕРЫ	ВНУТРЕННИЕ РАЗМЕРЫ
Коробка под тесто для пиццы из полипропилена		
DB18263P	46 x 66 x 7,6 см	40,6 x 60,9 см
Крышка из полипропилена		
DBC1826P	46 x 66	—
Коробки под тесто для пиццы из поликарбоната		
DB18263CW	46 x 66 x 7,6	40,6 x 60,9
DB18266CW	46 x 66 x 15,3	40,6 x 60,9
Крышка из поликарбоната		
DBC1826CW	46 x 66	—

Шт. в упаковке: 6 Цвет: белый (148).

Camdolly® для емкостей под тесто для пиццы

CD1826PDB** 50,5 x 71 x 26 44,5 x 64,5

В упаковке: 1 ** Доступен вспомогательный ремень. См. ассортимент расцветок в разделе «Тележки Camdolly».



DB18266CW

DB18263CW

КОНТЕЙНЕРЫ ДЛЯ ИНГРЕДИЕНТОВ И ОВОЩЕЙ CAMCRISPER®

Контейнеры для ингредиентов

- Контейнеры для хранения сыпучих сухих продуктов, таких, как мука и зерно.
- Гигиеничные прозрачные сдвигающиеся крышки облегчают работу с контейнерами и обеспечивают быструю идентификацию их содержимого.
- Контейнеры изготавливаются из материала, утвержденного федеральным управлением США по контролю пищевых продуктов и медикаментов, и не требуют использования прокладок.
- Помещаются под стандартными кухонными столами.

Контейнеры Camcrisper

- Автономная система хранения, мойки и перевозки сыпучих продуктов.
- Предотвращает перекрестное загрязнение продуктов и сводит к минимуму затраты времени.
- Сыпучий продукт загружается из коробок в контейнер, контейнер закрывается крышкой и перемещается на роликах в прохладное безопасное хранилище.
- Контейнеры позволяют мыть и прополаскивать продукты, что упрощает их гигиеничное приготовление.

Ролики диам. 7,6 см: 2 поворотных.

Цвет: белый (148).

Черпаки продаются отдельно.



«СКЛАДСКИЕ АРТИКУЛЫ И ЦВЕТА НА ЕВРОПЕЙСКОМ СКЛАДЕ»

IBS20, IBS27, IBS37, IB32, IB44, CC32: (148)



Ролики большого диаметра обеспечивают дополнительные устойчивость и грузоподъемность.



Теперь предлагаются со сдвигающимися крышками.

КОД	IBS20	IBS27	IBS37	IBSF27
РАЗМЕРЫ Ш x Д x В	33 x 75 x 71 cm	42 x 75 x 71 cm	55 x 75 x 71 cm	33 x 76,5 x 72,5 cm
ВМЕСТИМОСТЬ	81 л	102 л	140 л	102 л
ЕМКОСТЬ	0,081	0,102	0,140	0,101
ВМЕСТИМОСТЬ (САХАР)	77 Кг	103 Кг	143 Кг	98 Кг
ВМЕСТИМОСТЬ (МУКА)	63 Кг	68 Кг	102 Кг	68 Кг

Шт. в упаковке: 1



КОД	IB32	IB36	IB44	CC32 (CAMCRISPER)
РАЗМЕРЫ Ш x Д x В	56 x 61 x 58,5 cm	39 x 75 x 74 cm	47 x 75 x 74 cm	56 x 61 x 58,5
ВМЕСТИМОСТЬ	121 л	129 л	161 л	121 л
ЕМКОСТЬ	0,123	0,134	0,160	0,123
ВМЕСТИМОСТЬ (САХАР)	98 Кг	114 Кг	145 Кг	24 гол. капусты (неочищ.)
ВМЕСТИМОСТЬ (МУКА)	73 Кг	82 Кг	104 Кг	42 гол. капусты (очищ.)

Шт. в упаковке: 1

МЕРНЫЕ ЧАШКИ И СОВКИ ИЗ ПОЛИКАРБОНАТА

Совки из поликарбоната

- Практически неразрушимый поликарбонат не обкалывается, не деформируется и не ржавеет.
- Литые ручки обеспечивают надежный захват и снабжены отверстием для подвешивания на крючке.
- Находят идеальное применение в сочетании с предлагаемыми контейнерами для ингредиентов.

Цвет: прозрачный (135).

Индивидуализация дизайна не производится.



«СКЛАДСКИЕ АРТИКУЛЫ И ЦВЕТА НА ЕВРОПЕЙСКОМ СКЛАДЕ»

СОВКИ ИЗ ПОЛИКАРБОНАТА: (135)

КОД	ПРИБЛ. ЕМКОСТЬ	ШТ. В УПАКОВКЕ
SCP6CW	170 г	12
SCP12CW	340	12
SCP24CW	680	12
SCP64CW	1814	6

SCP64CW

SCP24CW

SCP12CW

SCP6CW



Мерные чашки из поликарбоната

- Литые наружные мерные шкалы размечены красным цветом (имперские единицы) и синим цветом (метрические единицы).
- Долговечный, практически неразрушимый поликарбонат не деформируется, обеспечивает постоянную точность измерений.
- Литая ручка не отламывается.

Цвет: прозрачный (135).

Индивидуальный дизайн наносится только на не контактирующие с пищевыми продуктами поверхности.



«СКЛАДСКИЕ АРТИКУЛЫ И ЦВЕТА НА ЕВРОПЕЙСКОМ СКЛАДЕ»

100МССW, 200МССW, 400МССW: (135)

КОД	ВМЕСТИМОСТЬ	ШТ. В УПАКОВКЕ
25МССW	225 мл (пурка)	12
50МССW	0,5 л	12
100МССW	1	12
200МССW	2	12
400МССW	4	1



Вплавлены синие (метрические) и красные (в британских единицах) градуировочные шкалы.

ОБСЛУЖИВАНИЕ ЗА СТОЛОМ

Обеденная Посуда из Поликарбоната

Крышки Camcover® Серии Versa

Крышки Camcover® из Поликарбоната

Индивидуализация

Кувшины из Поликарбоната

Утварь для Баров, Бокалы и Десертная

Посуда Aliso® из Поликарбоната

Стаканы Cambro® и Одноразовые Крышки Camlids®

CamView® Camliters

Бак для Напитков, Ведро с Ручкой и Чаши Swirl Bowl®

Ведерки для Охлаждения Вина, Чаши Для

Пунша и Цветочная Ваза из Поликарбоната



ОБЕДЕННАЯ ПОСУДА ИЗ ПОЛИКАРБОНАТА

5 ПРОПОРЦИОНАЛЬНАЯ
ГАРАНТИЯ ОТСУТСТВИЯ
ПОЛОМОК НА ПЯТЬ ЛЕТ

- Практически неразрушимый поликарбонат препятствует образованию пятен, запахов и царапин.
- Текстурированная поверхность тарелок для салатов и блюд продлевает срок их службы.
- Находят идеальное применение в школах, кафетериях, центрах для дневного ухода за детьми или пациентами и медицинских учреждениях.
- Возможно оформление кружек и штабелируемых чашек по индивидуальному заказу.



Овальные блюда и тарелки с отделениями



КОД	90SPCW	120CWP	93CW	HK93BCW*
Диаметр	22,9 x В 4 см	30,5 x 22,9 см	22,9 см	24,1 см
Описание	Глубокая, суповая миска	Овальная, узкий ободок	Узкий ободок	Узкий ободок
Шт. в упаковке	48	24	48	12

* Тарелки HK93BCW выпускаются только в бежевого (133) цвета. Не рекомендуется к использованию в микроволновой печи.

«СКЛАДСКИЕ АРТИКУЛЫ И ЦВЕТА НА ЕВРОПЕЙСКОМ СКЛАДЕ»

10CW, 10CWNR, 55CWNR, 825CWNR, 90SPCW, 9CWNR, 50CW, 60CW, 65CWNR, 75CW, 96CW, 100CW, 150CW: (148), (401)
10CWL: (135)
35CW, 45CW, 725CWNR: (148)

Тарелки



КОД	10CWNR	9CWNR	825CWNR	725CWNR	65CWNR	55CWNR
ДИАМЕТР	25,4 см	22,9 см	20,3 см	18,4 см	16,5 см	14 см
ОПИСАНИЕ	Узкий ободок	Узкий ободок	Узкий ободок	Узкий ободок	Узкий ободок	Узкий ободок
ШТ. В УПАКОВКЕ	48	48	48	48	48	48

Не рекомендуется к использованию в микроволновой печи.

Миски, салатницы



Имеются в продаже крышки

КОД	10CW	10CWL	35CW	45CW	50CW	60CW	100CW	150CW
ПРИБЛ. ЕМКОСТЬ	278 мл	—	252 мл	150 мл	452 мл	322 мл	370 мл	494 мл
ОПИСАНИЕ	Салатница	Крышка для салатницы 10CW	Бульонная миска	Бульонная	Чаша для фруктов	Чаша для грейпфрута	Чаша	Чаша
ШТ. В УПАКОВКЕ	48	48	48	48	48	48	48	48
ФОРМА	Квадратная	Квадратная	Круглая	Круглая	Круглая	Круглая	Круглая	Верх круглый низ квадратный
НАРУЖНЫЙ ДИАМЕТР	10,2 x 10,2 см	—	9,8 см	11,7 см	13,3 см	15,2 см	12,5 см	Верх: 13,3 см низ: 6,4 x 6,4 см
ВЫСОТА	4,8 см	—	5,4 см	3,3 см	5,4 см	4 см	4,3 см	5,7 см

Не рекомендуется к использованию в микроволновой печи.

Кружки, чашки



КОД	75CW	96CW
ПРИБЛ. ЕМКОСТЬ	239 мл	288 мл
ОПИСАНИЕ	Блюдца	Чашки
ШТ. В УПАКОВКЕ	48	48
МАКС. ДИАМ./ВЫСОТА	10,3* см / 8 см	10,6* см / 9,5 см
ПОЛНОРАЗМЕРНАЯ СТОЙКА CAMRACK®	16C414	16C414

* Максимальный диаметр указывается с учетом размеров ручек.
Не рекомендуется к использованию в микроволновой печи.

Нагревательная подставка



КОД	HK93CW	HK39	HK93PMC
ОПИСАНИЕ	Основание с 3 отделениями И крышка	Нагревательная подставка и крышка тарелки диам. 22,9 см	По спец. заказу поставляется контейнер Camcarrier® для изделий HK93CW. Дополнительную информацию можно получить в отделе обслуживания заказчиков фирмы Cambro по телефону.
ШТ. В УПАКОВКЕ	6	6	

Предлагаются изделия HK93CW бежевого (133) цвета.
Предлагаются изделия HK39 оттенка «Древняя парча» (148).
Не рекомендуется к использованию в микроволновой печи.

КРЫШКИ CAMCOVER® СЕРИИ VERSA

Подавайте горячие блюда горячими, пользуясь крышками Camcover элегантными и эффективными серии Versa, заменяющими традиционные металлические.

- Выдерживают нагрев до 149°C.
- Крышки остаются прохладными на ощупь, что упрощает обращение.
- Легче металлических крышек и не производят шума.
- Элегантный внешний вид, не требуют полировки.



- Сохраняет тепло дольше, чем металлические крышки.
- Пригодны к использованию в микроволновых печах.
- В наличии имеются круглые и квадратные крышки разных размеров.

Цвета: слоновая кость (380), гранитный серый (191), «Древняя парча» (101).

Для того, чтобы определить размер крышек Camcover серии Versa, подходящий к вашим тарелкам, см. справочник на нашем сайте, посвященный крышкам Camcover фирмы Cambro. Или пришлите образец ваших тарелок в отдел обслуживания заказчиков фирмы Cambro, чтобы вам подобрали крышки подходящего размера.



КРЫШКИ CAMCOVER® ИЗ ПОЛИКАРБОНАТА

- Блюда остаются горячими и аппетитными без повторного подогрева.
- Находят идеальное применение в тележках с подогревом.
- Безопасны при нагреве до 99°C.*
- Практически неразрушимый поликарбонат не покрывается вмятинами или царапинами.
- Легкие подносы для бесшумного обслуживания.
- Позволяют сокращать затраты труда: полировка не требуется.

Цвета: прозрачный (135), янтарный (153), бежевый (133), серебристый (486).

Руководство по выбору крышек Camcover на нашем сайте по адресу www.cambro.com поможет вам выбрать крышки для тарелок правильного размера. Кроме того, вы можете выслать образцы ваших тарелок в отдел обслуживания заказчиков фирмы Cambro для того, чтобы вам подобрали крышки правильного размера.

* Не рекомендуется к использованию в микроволновой печи.



«СКЛАДСКИЕ АРТИКУЛЫ И ЦВЕТА НА ЕВРОПЕЙСКОМ СКЛАДЕ»

900CW, 905CW, 909CW, 9011CW, 1000CW, 1005CW, 1007CW, 1013CW, 1101CW, 1202CW: (152)



КОД	ВНУТРЕННИЙ ДИАМЕТР	ВЫСОТА	ШТ. В УПАКОВКЕ
Квадратные крышки			
85SFVS	20,91 cm	7 cm	12
978SFVS	25,4	7	12
Круглые крышки			
68VS	16,5	5,6	12
86VS	21	6,7	12
91VS	23,2	6,8	12
913VS	24,9	6,8	12
95VS	23,7	6,8	12
99VS	24,3	6,7	12
911VS	24,6	7	12
100VS	25,4	6,8	12
103VS	25,9	6,8	12
105VS	26,2	6,8	12
106VS	26,4	7,2	12
1010VS	27	6,8	12
1012VS	27,3	6,8	12
1014VS	27,6	6,8	12
116VS	28,9	8,1	12
120VS	30,5	7,3	12
124VS	31,1	7,3	12

КОД	ВНУТРЕННИЙ ДИАМЕТР	ВЫСОТА	ШТ. В УПАКОВКЕ
806CW	21,4 cm	6,8 cm	12
900CW	23,2	7	12
901CW	23,7	7,2	12
905CW	24,1	7,2	12
909CW	24,8	7	12
9011CW	25,4	7,3	12
9013CW	25,4	7	12
1000CW	25,9	6,8	12
1005CW	26,8	7,2	12
1007CW	27	7	12
1013CW	27,5	6,8	12
1101CW	27,9	6,8	12
1202CW	30,8	7	12

ИНДИВИДУАЛИЗАЦИЯ

Украшайте бокалы, стаканы, кувшины и другую посуду логотипом или эмблемой вашего предприятия. Рекламируйте напитки с помощью индивидуально оформленных стеклоизделий.

Предлагается также индивидуальное оформление изделий для хранения пищевых продуктов, позволяющее обозначать категории блюд и вставлять ярлыки с рецептами или инструкциями на различных языках, что способствует правильной организации инвентаря и повышению качества приготовления продукции.



Этим символом обозначаются компоненты, предлагаемые в индивидуальном оформлении.



ВЫБИРАЙТЕ ЛЮБОЙ ИЗ СТАНДАРТНЫХ ЦВЕТОВ ОТТИСКОВ

Фактическая расцветка может слегка отличаться от образцов цветов, напечатанных в каталоге.



ТИСНЕНИЕ НА ИЗДЕЛИЯХ ДЛЯ ОБСЛУЖИВАНИЯ ЗА СТОЛОМ

Срок предоставления образца:

Продукция отправляется через 7–10 рабочих дней после получения утвержденного образца графического дизайна

Площадь оттиска: От 6 мм до 10 см, в зависимости от площади поверхности изделия, на которую наносится оттиск

Количество штук в упаковке:

Неполные упаковки возврату не подлежат.

ПЛАТА ЗА ИНДИВИДУАЛЬНЫЙ ДИЗАЙН (КРАТЧАЙШИЙ СРОК ДОСТАВКИ)

Плата за образец: ** (Взимается при поставке образца и вычитается из стоимости первой поставляемой партии продукции)

Плата за изготовление формы: **

(Взимается один раз, при поставке образца)

Плата за подготовку: ** (Взимается каждый раз, когда поставляется заказанная партия продукции)

Плата за оттиск (с каждой стороны): **

ИНСТРУКЦИИ ПО ОФОРМЛЕНИЮ ЗАКАЗА НА ПОСТАВКУ ОБРАЗЦА

- Для того, чтобы заполнить и послать запрос о предоставлении образца, обратитесь к местному представителю фирмы Cambro.
- Предоставляйте готовый к воспроизведению графический дизайн (только в цифровом формате). Заполненный запрос о предоставлении образца должен быть получен фирмой Cambro ПЕРЕЖДЕ, чем вы предоставите графический дизайн. Если дизайн не завершен, предлагаются услуги художника-оформителя (50 долларов в час).
- Отправьте графический дизайн по электронной почте местному представителю фирмы Cambro или непосредственно в фирму Cambro по адресу personalizationcel@cambro.com. В заголовке электронного сообщения, содержащего графический дизайн, должно быть указано наименование логотипа; в сообщении должны содержаться адресные данные отправителя.
Характеристики файла: Масштаб воспроизведения 100%, разрешение 300 точек на дюйм.
Тип файла: Adobe® Illustrator® или Photoshop®.
Формат файла: JPEG, TIFF или EPS. Отправьте содержащий графический дизайн файл, записанный на компакт-диск, по адресу: CEL - Attn: C.E.L. Customer Service, Kelterstrasse 51, 72669 Unterensingen, Germany.
- С вопросами, относящимися к графическому дизайну, обращайтесь по тел. (49) 7022-90-100-0 или 714-230-4491.
- Для того, чтобы началось производство индивидуализированной продукции, отдел обслуживания заказчиков фирмы Cambro должен получить по факсу подписанное заказчиком подтверждение заказа. Бланк подтверждения заказа прилагается к каждому образцу.

** Цены можно узнать у торгового представителя фирмы Cambro.

КУВШИНЫ ИЗ ПОЛИКАРБОНАТА

- Материал — практически неразрушимый поликарбонат
- Легкие, удобные в обращении кувшины.
- Особые контуры кромки и носика предотвращают разливы, в том числе напитков со льдом.
- Ребристое днище обеспечивает полную и гигиеничную сушку.

Цвета: прозрачный (135). Выпускается также кувшин Р600CW янтарного цвета (153).

Емкость измеряется до края.

Возможна индивидуализация дизайна. Информацию, инструкции по оформлению заказов и цены см. в разделе, посвященном нанесению эмблем.

PC34CW Только кувшин, пригодный для составления в стопки США D 682,002 S.



Р600CW, Р480CW и Р320CW
Стандартные кувшины, широко применяемые в пищевой индустрии.

PL60CW
Кувшин Laguna® с глянцевой поверхностью, скрывающей царапины. Для разлива напитков спереди или напитков со льдом сбоку. Имеются в наличии подходящие стаканы.

«СКЛАДСКИЕ АРТИКУЛЫ И ЦВЕТА НА ЕВРОПЕЙСКОМ СКЛАДЕ»

Р320CW, Р34CW, Р34LCW, Р480CW, Р600CW, Р60CW, PL60CW, PE600CW, Р64CW, PC64CW: (135)



КОД	Р320CW	Р480CW	Р600CW	Р60CW	PL60CW
ЕМКОСТЬ	0,95 л	1,4 л	1,8 л	1,8 л	1,8 л
ВЫСОТА С НОСИКОМ	17 см	20 см	20,5 см	23 см	20 см
ДИАМЕТР С РУЧКОЙ	14,5 см	16 см	17 см	18,5 см	17 см

Шт. в упаковке: 6

PE600CW
Экономичная и облегченная конструкция. Для разлива напитков спереди или напитков со льдом сбоку.

Р64CW
Кувшин сужающейся формы с противокapelным носиком.

PC64CW
Три положения вращающейся крышки позволяют наливать напиток со льдом, наливать только напиток или полностью закрывать кувшин.

PC34CW
Штабелируемые кувшины с крышкой с узором «мороз», скрывающим царапины.

Р34CW
Только кувшин, пригодный для составления в стопки.

Р34LCW
Только крышка кувшина, пригодная для составления в стопки.



КОД	PE600CW	Р64CW	PC64CW	PC34CW	Р34CW	Р34LCW
ЕМКОСТЬ	1,8 л	1,9 л	1,9 л	1 л	1 л	—
ВЫСОТА С НОСИКОМ	20 см	23,5 см	24,8 см с крышкой	19,05 см с крышкой	16,8 см	5,11 см
ДИАМЕТР С РУЧКОЙ	18,7 см	18,5 см	18,5 см	17 см	17 см	11,4 см

Шт. в упаковке: 6

УТВАРЬ ДЛЯ БАРОВ, БОКАЛЫ И ДЕСЕРТНАЯ ПОСУДА ALISO® ИЗ ПОЛИКАРБОНАТА

Стаканы и бокалы Aliso для баров имитируют внешний вид, массивность и прозрачность стекла, но изготавливаются из небьющегося поликарбоната. Гладкие бесшовные поверхности делают стаканы и бокалы Aliso стильным элементом обслуживания в ресторанах, на открытом воздухе и у бассейна.

- Крупные, массивные основания повышают устойчивость стаканов.
- Форма оснований обеспечивает быструю и полную сушку.
- Не растрескиваются при охлаждении или замораживании.

Цвет: прозрачный (135).

Емкость стаканов измеряется до края.

Возможно оформление по индивидуальному заказу; см. раздел «Индивидуализация дизайна».



«СКЛАДСКИЕ АРТИКУЛЫ И ЦВЕТА НА ЕВРОПЕЙСКОМ СКЛАДЕ»

WSZYSTKIE NACZYNNIA BAROW ALISO, GB850CW, GB1200CW, DG3CW: (135)



КОД	BWM10CW	BWW10CW	BWP14CW	BWB16CW	GB850CW	GB1200CW	DG3CW*
ОПИСАНИЕ	Мартини	Вино	Легкое пиво	Пиво	Бокалы	Бокалы	Десертная Посуда
МАКС. ДИАМЕТР	12,2 см	7,5 см	8,3 см	12,1 см	7 см	7 см	5,8 см
МАКС. ВЫСОТА	17,5 см	17,1 см	24,3 см	15,9 см	15,9 см	19,4 см	7,7 см
ПОЛНОРАЗМЕРНАЯ СТОЙКА САМРАСК	95638	255638	255958	165638	365534	365738	495318
ЕМКОСТЬ ДО КРАЯ	310,5 мл	310,5 мл	458,4 мл	473 мл	266 мл	378 мл	100 мл
ШТ. В УПАКОВКЕ	12	24	24	12	24	24	72

* Поставляются только в полных упаковках.

СТАКАНЫ CAMBRO® И ОДНОРАЗОВЫЕ КРЫШКИ CAMLIDS®



- Одноразовые крышки герметично надеваются на стаканы Cambro, предотвращая утечку.
- На крышках обозначен код размера соответствующих стаканов.
- Предусмотрен перекрестный разрез для трубочки.
- Экологически полезны, уменьшают объем выбрасываемых одноразовых крышек для стаканов с детскими напитками.
- Возможность многократного использования стаканов делает замену одноразовых крышек более экономичной.
- По специальному заказу на стаканы наносятся эмблемы или рисунки.
- Крышки подходят к стаканчикам с напитками для служащих предприятия.

Цвет одноразовых крышек CamLid:
прозрачный (190).

Одноразовые крышки поставляются только в полных упаковках. Неполные упаковки возврату не подлежат.

ИЗ ПОЛИКАРБОНАТА

Практически неразрушимый материал



СТАКАНЫ	КРЫШКА
800CW	CLNT8, CLST6
950CW	CLNT10, CL950P
1200CW	CLLT10
1600CW	CL900P

ЦВЕТНЫЕ СТАКАНЫ

Экономичные стаканы



СТАКАНЫ	КРЫШКА
500P/500P2	CLJ6
800P	CLNT8, CLST6
900P/900P2	CL900P
950P/950P2	CL950P
1200P	CLLT10
1600P	CL900P

DEL MAR®

Внешний вид кракелированного стекла



СТАКАНЫ	КРЫШКА
D8	CLNT8, CLST6
D12	CLLT10
D14	CLST9, CLAM8B5
D16	CLLT12
D24	CLAM8B5

LIDO®

Diamond Point Дизайн



СТАКАНЫ	КРЫШКА
LDT5	CLJ6
LDT6	CLST6
LDT9	CL900P
LDT10	CLNT10
LDT12	CLNT12
LDT16	CLST9
LDT22	CLSM8B5

HUNTINGTON®

Элегантный дизайн, небьющийся материал



СТАКАНЫ	КРЫШКА
HT8CW	CLNT8
HT10CW	CLNT10, CL950P
HT12CW	CLLT10
HT120CW	CLNT12
HT14CW	CLST9
HT16CW	CLST9, CLAM8B5
HT22CW	CLSM8B5

LAGUNA®

Имитация чеканной текстуры



СТАКАНЫ	КРЫШКА
LT6	CLLT6
LT8	CLLT8
LT12	CLLT12
LT14	CLST9
LT16	CLST9, CLAM8B5

NEWPORT

Рифленый рисунок поверхности



СТАКАНЫ	КРЫШКА
NT5	CLNT5
NT8	CLNT8
NT9	CL900P
NT10	CLNT10
NT12	CLNT12
NT14	CLLT12
NT16	CL900P
NT20	CLSM8B5

СТАКАНЫ LIDO®

- Идеально подходят для быстрого питания в неформальной обстановке и на открытом воздухе. Имитируют внешний вид стекла, но не бьются.
- Легкоочищаемая технологическая канавка облегчает устойчивую и экономичную укладку.
- Одноразовые герметичные крышки Camlids® предотвращают утечку.
- Изготовлены из ударопрочного стиролакрилонитрила, который не крошится и не ломается, обеспечивая экономию на расходах по замене.

Цвет: прозрачный (152).

Емкость измеряется по линии наполнения.

* На стаканы емкостью 177 и 266 мл нанесена неяркая шкала для использования в медицинских учреждениях.

Стаканы Lido защищены патентом США D720,963 S.



КОД	LDT5	LDT6	LDT9	LDT10	LDT12	LDT16	LDT22
ПОДХОДИТ КРЫШКА	CLJ6	CLST6	CL900P	CLNT10	CLNT12	CLST9	CLSM8B5
МАКС. ДИАМЕТР	5,9 cm	6,8 cm	8,1 cm	7,3 cm	7,6 cm	8,4 cm	8,9 cm
МАКС. ВЫСОТА	9,4 cm	9,4 cm	9,4 cm	11,4 cm	12,5 cm	13,5 cm	16,8 cm
ПОЛНОРАЗМЕРНАЯ СТОЙКА САМРАСК	49S318	36S318	25S318	36S418	30S434	25S534	20S638
ЕМКОСТЬ ДО КРАЯ	150 мл	177 мл*	266 мл*	300 мл	355 мл	480 мл	650 мл

Шт. в упаковке: 36

СТАКАНЫ «ХАНТИНГТОН» И СТАКАНЫ «НЬЮПОРТ» ИЗ ПОЛИКАРБОНАТА

Стаканы «Хантингтон»

- Элегантно выглядят, на ощупь не отличаются от стеклянных, но позволяют сократить большие затраты на замену разбитых стаканов.
- Изготавливаются из практически неразрушимого поликарбоната.
- Легкие.
- Снабжены выступами, предотвращающими slipping при укладке в стопы.
- Днище с трехсторонним стоком легко моется и сушится.

Цвета: лазурный, (196), прозрачный (135).

Емкость стаканов измеряется до края.

Возможно оформление по индивидуальному заказу; см. раздел «Индивидуализация дизайна».

Устойчивость к воздействию температуры в пределах -40 до +99°С.



«СКЛАДСКИЕ АРТИКУЛЫ И ЦВЕТА НА ЕВРОПЕЙСКОМ СКЛАДЕ»

HT5CW, HT8CW, HT10CW, HT12CW, HT14CW, HT16CW, HT22CW: (135)



КОД	HT5CW	HT8CW	HT10CW	HT12CW	HT14CW	HT16CW	HT22CW
МАКС. ДИАМЕТР	6 см	6,8 см	7,1 см	7,6 см	8,6 см	8,3 см	8,9 см
МАКС. ВЫСОТА	9 см	11,3 см	12,2 см	12,8 см	9,5 см	12,4 см	17 см
САМРАСК	49S318	36S418	36S434	25S434	25S418	25S434	25S638
ЕМКОСТЬ ДО КРАЯ	148 мл	237 мл	296 мл	355 мл	355 мл	414 мл	473 мл
ШТ. В УПАКОВКЕ	36	36	36	36	36	36	36

Стаканы «Ньюпорт»

- Рифленные поверхности придают безопасным и дешевым пластиковым стаканам внешний вид высококачественных стеклянных.
- Ударопрочный стиролакритонитрил не крошится и не ломается.
- Выступы для укладки в стопы предотвращают slipping.
- Буртик Sani-Rim обеспечивает гигиеничность прикасающейся к губам поверхности.

Цвета: прозрачный (152), янтарный (153), синевато-серый (401).

Емкость стаканов измеряется до края.

Возможно оформление по индивидуальному заказу; см. раздел «Индивидуализация дизайна».

Устойчивость к воздействию температуры в пределах -20 до +85°С.



«СКЛАДСКИЕ АРТИКУЛЫ И ЦВЕТА НА ЕВРОПЕЙСКОМ СКЛАДЕ»

NT5, NT8, NT9, NT10, NT12, NT16: (152)



КОД	NT5	NT8	NT9	NT10	NT12	NT14	NT16	NT20
МАКС. ДИАМЕТР	6,4 см	6,8 см	8,3 см	7,1 см	7,6 см	7,9 см	8,3 см	8,7 см
МАКС. ВЫСОТА	9,4 см	10,2 см	8,4 см	11,6 см	13 см	12,7 см	14,6 см	16,5 см
ПОЛНОРАЗМЕРНАЯ СТОЙКА САМРАСК	36S318	36S418	25S318	36S434	25S434	25S434	25S534	25S638
ЕМКОСТЬ ДО КРАЯ	189 мл	228 мл	275 мл	300 мл	373 мл	414 мл	485 мл	650 мл
ШТ. В УПАКОВКЕ	36	36	36	36	36	36	36	36

СТАКАНЫ LAGUNA® И DEL MAR®

Стаканы Laguna

- Поверхность с «кованой» структурой скрывает пятна от высохших жидкостей и царапины.
- Изготавливаются из ударопрочного стиролакрилонитрила.
- Легкие, удобные в обращении.

«СКЛАДСКИЕ АРТИКУЛЫ И ЦВЕТА НА ЕВРОПЕЙСКОМ СКЛАДЕ»

LT8, LT10, LT12, LT14, LT16, LT22: (152)

Цвета: прозрачный (152), испанский зеленый (427).

Емкость стаканов измеряется до края.

Возможно оформление по индивидуальному заказу; см. раздел «Индивидуализация дизайна».

Устойчивость к воздействию температуры в пределах -20 до +85°С.



КОД	LT6	LT8	LT10	LT12	LT14	LT16	LT22
МАКС. ДИАМЕТР	6,3 см	6,9 см	7,4 см	7,9 см	8,3 см	8,4 см	9,3 см
МАКС. ВЫСОТА	10,7 см	10,9 см	12,1 см	12,7 см	13,1 см	14 см	15,4 см
ПОЛНОРАЗМЕРНАЯ СТОЙКА SAMRACK®	36S418	36S418	36S434	25S434	25S434	25S534	16S534
ЕМКОСТЬ ДО КРАЯ	177,4 мл	236,6 мл	295,7 мл	354,9 мл	414 мл	473,2 мл	650,6 мл
ШТ. В УПАКОВКЕ	36	36	36	36	36	36	36

Стаканы Del Mar

- Рифленные поверхности придают безопасным и дешевым пластиковым стаканам внешний вид высококачественных стеклянных.
- Ударопрочный стиролакрилонитрил не крошится и не ломается.
- Выступы для укладки в стопы предотвращают скольжение.
- Бортик Sani-Rim обеспечивает гигиеничность прикасающейся к губам поверхности.

Цвета: прозрачный (152), красный (156), сапфировый синий (608), светло-янтарный (609).

Емкость стаканов измеряется до края.

Возможно оформление по индивидуальному заказу; см. раздел «Индивидуализация дизайна».

Устойчивость к воздействию температуры в пределах -20 до +85°С.



КОД	D8	D12	D14	D16	D24
МАКС. ДИАМЕТР	6,7 см	7,5 см	8,3 см	7,8 см	8,7 см
МАКС. ВЫСОТА	10,6 см	12 см	8,3 см	15,1 см	16,8 см
ПОЛНОРАЗМЕРНАЯ СТОЙКА SAMRACK	36S418	25S434	25S318	25S534	25S638
ЕМКОСТЬ ДО КРАЯ	237 мл	355 мл	414 мл	473 мл	710 мл
ШТ. В УПАКОВКЕ	36	36	36	36	36

ЦВЕТНЫЕ СТАКАНЫ И СТАКАНЫ ДЛЯ СОСА-COLA® ИЗ СТИРОЛАКРИЛОНИТРИЛА

- Классические экономичные стаканы, находящие идеальное применение в ресторанах.
- Текстурированная наружная поверхность, устойчивая к образованию царапин.
- Изготавливаются из ударопрочного стиролакрилонитрила.
- Внутренние выступы для укладки в стопы упрощают хранение.
- Бортик Sani-Rim обеспечивает гигиеничность прикасающейся к губам поверхности.

Цвета: синевато-серый (401), прозрачный (152), янтарный (153), рубиново-красный (156).

Емкость стаканов измеряется до края.

Возможно оформление по индивидуальному заказу; см. раздел «Индивидуализация дизайна».

Устойчивость к воздействию температуры в пределах -20 до +85°С.



«СКЛАДСКИЕ АРТИКУЛЫ И ЦВЕТА НА ЕВРОПЕЙСКОМ СКЛАДЕ»

1200P: (152)



КОД (72 ШТ. В УПАКОВКЕ)	500P	800P	900P	950P	1200P	1600P	2000P	—
КОД (24 ШТ. В УПАКОВКЕ)	500P2	800P2	900P2	950P2	1200P2	1600P2	2000P2	3200P2
МАКС. ДИАМЕТР	5,7 см	6,7 см	8,1 см	7 см	7,5 см	8 см	8,6 см	10 см
МАКС. ВЫСОТА	9,2 см	10,2 см	8,25 см	11,1 см	13,2 см	14,6 см	16,5 см	18,4 см
ПОЛНОРАЗМЕРНАЯ СТОЙКА CAMRACK®	49S318	36S418	25S318	36S418	25S434	25S534	25S638	16S738
ЕМКОСТЬ ДО КРАЯ	154 мл	231 мл	287 мл	290 мл	373 мл	485 мл	650 мл	976 мл
ШТ. В УПАКОВКЕ С КОДОМ P	72	72	72	72	72	72	72	—
ШТ. В УПАКОВКЕ С КОДОМ P2	24	24	24	24	24	24	24	24

Стаканы для напитков фирмы Coca-Cola®

- Высокие матовые стаканы с эмблемой компании Coca-Cola.
- Только для посетителей предприятий общественного питания, пользующихся автоматами для разлива газированных напитков компании Coca-Cola.

Цвет: прозрачный (152).

Логотип печатается только белым цветом.

Эти стаканы с товарными знаками не подлежат перепродаже и предлагаются только предприятиям, использующим оборудование Coca-Cola Fountain.

Устойчивость к воздействию температуры в пределах -20 до +85°С.



КОД	20CC	32CC
МАКС. ДИАМЕТР	8,6 см	10 см
МАКС. ВЫСОТА	6,4 см	7,3 см
ПОЛНОРАЗМЕРНАЯ	25S638	16S738 стойка Camrack
ЕМКОСТЬ ДО КРАЯ	650 мл	976 мл
ШТ. В УПАКОВКЕ	72	24

СТАКАНЫ ПОЛИКАРБОНАТА И ГРАФИНЫ CAMVIEW CAMLITERS®

Стаканы из поликарбоната

- На вид и на ощупь напоминают стекло, но изготавливаются из практически неразрушимого поликарбоната.
- Текстурированная наружная поверхность, устойчивая к образованию царапин.
- Гладкая внутренняя поверхность упрощает очистку.
- Бортик Sani-Rim обеспечивает гигиеничность прикасающейся к губам поверхности.

Цвета: прозрачный (152), янтарный (153).

Емкость стаканов измеряется до края.

Возможно оформление по индивидуальному заказу; см. раздел «Индивидуализация дизайна».

Устойчивость к воздействию температуры в пределах -40 до +99°C.



«СКЛАДСКИЕ АРТИКУЛЫ И ЦВЕТА НА ЕВРОПЕЙСКОМ СКЛАДЕ»

500CW, 800CW: (152)



КОД	500CW	800CW	850CW	950CW	1200CW	1600CW
МАКС. ДИАМЕТР	5,7 см	6,7 см	8,6 см	7 см	7,5 см	7,9 см
МАКС. ВЫСОТА	9,2 см	10,2 см	9,7 см	11,1 см	13,2 см	14,6 см
ПОЛНОРАЗМЕРНАЯ СТОЙКА CAMRACK®	49S318	36S418	25S418	36S418	36S434	25S534
ЕМКОСТЬ ДО КРАЯ	160 мл	237 мл	269 мл (утолщенный)	284 мл	384 мл	503 мл
ШТ. В УПАКОВКЕ	48	48	48	48	48	48

Графины Camliter CamView®

- Очень удобны для разлива соков и вин при использовании буфетов или за столом.
- Поставляются с плотными плоскими крышками, предотвращающими разлив жидкостей и предохраняющими от перекрестного загрязнения.
- Крышка с носиком для разлива (заказывается отдельно) предохраняет напиток от загрязнения, позволяя быстро наполнять стаканы.
- Легкие, не покрываются вмятинами и царапинами.
- Изготавливаются из ударопрочного материала.
- Графины Camliter с плоской крышкой зарегистрированы Национальным санитарным фондом США.

Цвет: прозрачный (135).

Цвет крышки: белый (148).

Возможно оформление по индивидуальному заказу; см. раздел «Индивидуализация дизайна».

Устойчивость к воздействию температуры в пределах -40 до +71°C.

Крышка с разливным носиком не зарегистрирована Национальным санитарным фондом США.



КОД	ЕМКОСТЬ	ВЫСОТА
-----	---------	--------

Графины Camlitters с крышки: (WW1000L, WW250L)

WW1500	1,5 л	25,4 см
WW1000	1	24,8
WW500	0,5	20
WW250	0,25	15,9

крышки

WW1000LS	(крышки с носиком для графинов на 1,5, 1 и 0,5 л)
WW1000L	(для графинов на 1,5, 1 л и 0,5 л)
WW250L	(для графинов на 0,25 л)

Шт. в упаковке: 12 Крышки с носиками (Pour Spout Lid) заказываются отдельно.



WW1000L



WW1000LS



«СКЛАДСКИЕ АРТИКУЛЫ И ЦВЕТА НА ЕВРОПЕЙСКОМ СКЛАДЕ»

WW1000, WW500, WW250: (135)
WW1000L, WW1000LS: (148)

БАК ДЛЯ НАПИТКОВ, ВЕДРО С РУЧКОЙ И ЧАШИ SWIRL BOWL®

Бак для напитков емкостью 21 л

- Очень удобен для смешивания и подачи напитков, приготовленных из концентратов.
- На бак нанесена измерительная шкала в имперских и метрических единицах.
- Ударопрочный полиэтилен выдерживает воздействие температур от -40° до 70°C.

КОД	ЕМКОСТЬ
DSPR6	21 л

Шт. в упаковке: 1

Цвет: белый (148).

Возможно оформление по индивидуальному заказу; ст. раздел «Индивидуализация дизайна».



DSPR6
Емкость: 21 л.

Полиэтиленовое ведро с ручкой

- Большое универсальное ведро емкостью 21 л очень удобно для смешивания, хранения и перевозки напитков.
- Ударопрочный полиэтилен выдерживает воздействие температур от -40° до 70°C и препятствует образованию пятен.
- Плотно закрывающаяся крышка с защелкой продается отдельно.

КОД	ШТ. В УПАКОВКЕ
PWB22	6
RFSC12 (крышка)	6

Цвет: естественный белый (148).



Градуировка мерной шкалы приближительна.

Чашы Swirl Bowls

- Очень удобны при раздаче горячих и холодных гарниров, десертов, соусов и фруктов.
- Размещаются на тарелках и укладываются штабелем в отделениях буфетов.
- Изготавливаются из практически неразрушимого поликарбоната или ударопрочного стиролакрилонитрила.

Цвета:
Цвета чаш SRB5CW, SRB13CW, SRB5 и SRB13: прозрачный (135), черный (110), белый (148).
Цвета чаш SRB5 и SRB13: прозрачный (152), черный (110), белый (148).

Изготовлено из ПЭТФ.



Модель CLSRB5 не зарегистрирована Национальным санитарным фондом США.

Предлагаются крышки одноразового пользования



«СКЛАДСКИЕ АРТИКУЛЫ И ЦВЕТА НА ЕВРОПЕЙСКОМ СКЛАДЕ»

SRB5CW: (135)



SRB13CW

SRB5CW

КОД	ЕМКОСТЬ	ШТ. В УПАКОВКЕ
Поликарбоната		
SRB5CW	148 мл	24
SRB13CW	384	24
SAN		
SRB5	148	24
SRB13	384	24
Одноразовая крышка		
CLSRB5	—	1,000

Цвет одноразовой крышки: прозрачный (152).

ВЕДЕРКИ ДЛЯ ОХЛАЖДЕНИЯ ВИНА, ЧАШИ ДЛЯ ПУНША И ЦВЕТОЧНАЯ ВАЗА ИЗ ПОЛИКАРБОНАТА

Ведерки для охлаждения вина

- Позволяют охлаждать и демонстрировать белое вино и шампанское.
- Прочный поликарбонат не растрескивается, не ломается и легко очищается.

Цвет: прозрачный (135).

Возможно оформление по индивидуальному заказу; см. раздел «Индивидуализация дизайна».



WC100CW

КОД	РАЗМЕРЫ ДИАМ. x ВЫС
Ведерко	
WC100CW	20,3 x 23,2 cm
WC100CWNH (без ручек)	20,3 x 22,9

Шт. в упаковке: 1

Чаша для пунша на текстурированных подставках

- Находят идеальное применение при обслуживании вечеринок, свадеб и официальных приемов.
- Материал — практически неразрушимый поликарбонат.
- Привлекательное текстурированное наружное покрытие, препятствующее образованию царапин, и гладкая внутренняя поверхность легко очищаются.

Цвет: хрустальный (176).

Емкость измеряется до края.

Индивидуализация дизайна не производится.



«СКЛАДСКИЕ АРТИКУЛЫ И ЦВЕТА НА ЕВРОПЕЙСКОМ СКЛАДЕ»

PPB18: (176)

КОД	ВНУТР. ДИАМЕТР	ПРИБЛ. ЕМКОСТЬ	ШТ. В УПАКОВКЕ
PPB15	38,1 cm	10,6 л	1
PPB18	45,7	19,1	1
PPB23	58,4	37,8	1

Ваза для цветов из поликарбоната

- Украшает столовые, столы в кафетериях, палаты пациентов и подносы для обслуживания гостиничных номеров.
- Материал — практически неразрушимый поликарбонат.
- В такой вазе хорошо выглядят свежий бутон розы или колоритный искусственный букет.

Цвета: прозрачный (135), белый (148).



Белый (148)

Прозрачный (135)



КОД	ОПИСАНИЕ	ШТ. В КАЖД. УПАКОВКЕ
BV6CW	Ваза для цветов 15,24 cm	12

ДЕМОНСТРАЦИЯ БЛЮД И ПРОДУКТОВ

Салатницы и Блюда

Блюда и Миски Showfest®

Салатницы и Миски из
Поликарбоната

Колоколообразные, Удешевленные
и Стекловолоконные Миски

Выставочные Крышки и Подносы
из Поликарбоната

Контейнеры и Ложки

Раздаточные Ложки, Щипцы и Жаропрочные
Ложки и Лопатки из Поликарбоната Camtensils®

Щипцы Lugano®

Солонки, Перечницы и Банки для
Приправ из Поликарбоната



САЛАТНИЦЫ И БЛЮДО

- Приготовляйте, храните и подавайте все салаты, пользуясь одноразовыми, дешевыми, современно выглядящими емкостями.
- Салатницы и блюдо изготавливаются из ударопрочного, препятствующего образованию пятен и вмятин стиролакрилонитрила.
- Находят идеальное применение в гастрономических отделах, лавках, торгующих бутербродами, и буфетах, а также при обслуживании мероприятий.
- Крышки с ручками изготавливаются из хрустально-прозрачного, практически неразрушимого поликарбоната.

Цвета салатниц и блюда: прозрачный (152), черный (110), белый (148), красный (404).

Цвет крышек салатниц: прозрачный (135).

Салатницы Deli Crocks защищены патентами США D 504,283 S, D 503,871 S и D 494,419 S. Крышка с фестончатыми краями для демонстрации пищевых продуктов защищена патентом США US Patent D 509,705 S.

Компоненты моделей DCC5 и DCC10 сертифицированы Национальным санитарным фондом США.



«СКЛАДСКИЕ АРТИКУЛЫ И ЦВЕТА НА ЕВРОПЕЙСКОМ СКЛАДЕ»

DC5, DC10: (110), (148)
DCC5, DCC10: (135)



Контейнеры для приготовления, хранения и подачи салатов.



Компактное хранение штабелем.



Прозрачные крышки с ручками помогают избежать загрязнения блюд и способствуют сохранению их свежести.



Крышкой можно пользоваться как подставкой, возвышающей салатницу на столе буфета или в витрине гастронома.



Крышка служит вторым дном при демонстрации блюд и помогает поддерживать чистоту.

Салатницы, блюдо



КОД	DC5	DC10	DP15
ОПИСАНИЕ	Салатницы	Салатницы	Блюдо
РАЗМЕРЫ Ш x Д x В	17,5 x 26 x 8 см	26,5 x 33,5 x 8 см	40 x 30,5 x 5,5 см
ПРИБЛ. ЕМКОСТЬ	2 л	4,6 л	3,2 л

Шт. в упаковке: 6

Крышки салатниц



КОД	DCC5 для DC5	DCC10 для DC10
РАЗМЕРЫ Ш x Д x В	15 x 23,8 x 3,5 см	24 x 31 x 3,5 см
ПРИБЛ. ЕМКОСТЬ	0,85 л	1,9 л

Шт. в упаковке: 6



БЛЮДА И МИСКИ SHOWFEST®

- Позволяют выгодно демонстрировать холодные закуски и салаты в буфетах и барах.
- Изготавливаются из ударопрочного, не растрескивающегося и не отслаивающегося, устойчивого к образованию пятен стиролакрилонитрила.
- Предлагаются лотки и подносы самых различных форм и размеров, позволяющие экономить площадь витрины.

Цвета: черный (110), белый (148).

Индивидуализация дизайна производится.



«СКЛАДСКИЕ АРТИКУЛЫ И ЦВЕТА НА ЕВРОПЕЙСКОМ СКЛАДЕ»

SFG1012, SFG1015, SFG820, SFG1220, SFT1010, SFT1212: (110), (148)



Овальные блюда с фестончатыми краями



КОД	SFV1015
РАЗМЕРЫ Ш x Д x В	25,4 x 38 x 5 cm
ПРИБЛ. ЕМКОСТЬ	2,8 л
Шт. в упаковке: 6	

Прямоугольные блюда с фестончатыми краями



КОД	SFR1012
РАЗМЕРЫ Ш x Д x В	25,4 x 31,8 x 7,6 cm
ПРИБЛ. ЕМКОСТЬ	4,3 л
Шт. в упаковке: 6	

Восьмиугольные блюда



КОД	SFG1012	SFG1015	SFG820	SFG1220
РАЗМЕРЫ Ш x Д x В	25,4 x 30,5 x 5 cm	25,4 x 38 x 5 cm	20,3 x 50,8 x 5 cm	30,5 x 50,8 x 5 cm
ПРИБЛ. ЕМКОСТЬ	2,8 л	3,3 л	3,7 л	5,8 л
Шт. в упаковке: 6				

Треугольные блюда



КОД	SFT1010	SFT1212	SFT1515
РАЗМЕРЫ Ш x Д x В	25,4 x 30,5 x 6,4 cm	30,5 x 38 x 6,4 cm	38 x 50,8 x 6,4 cm
ПРИБЛ. ЕМКОСТЬ	1,9 л	2,8 л	4,2 л
Шт. в упаковке: 6			

САЛАТНИЦЫ И МИСКИ ИЗ ПОЛИКАРБОНАТА

Текстурированные круглые миски

- Текстурированная наружная поверхность придает им элегантный внешний вид, а гладкая внутренняя поверхность легко очищается.
- Материал — практически неразрушимый поликарбонат, рассчитанный на долгие годы службы.
- Очень удобны для размещения фруктов, салатов, закусок и десертов.

Цвет: хрустальный (176).

Индивидуализация дизайна производится.

Емкость измеряется до ободка.



«СКЛАДСКИЕ АРТИКУЛЫ И ЦВЕТА НА ЕВРОПЕЙСКОМ СКЛАДЕ»

PSB6, PSB8, PSB10, PSB12: (176)



Рифленые салатницы

- Стильные, современные емкости для привлекающей внимание демонстрации салатов.
- Материал — практически неразрушимый поликарбонат, прозрачный как стекло, но, в отличие от стекла, не бьющийся.
- В отличие от акриловых, эти прочные, легкие салатницы не обкальваются и не растрескиваются.
- Препятствуют образованию пятен и запахов, устойчивы к воздействию кислот.

Цвета: прозрачный (135), черный (110), белый (148).

Белые (148) прямоугольные рифленые миски не поставляются.

Емкость измеряется до ободка.



Круглые салатницы «Горный хрусталь»



КОД	PSB6	PSB8	PSB10	PSB12
ВНУТРЕННИЙ ДИАМЕТР	15,2 см	20,3 см	25,4 см	30,5 см
ПРИБЛ. ЕМКОСТЬ	556 мл	1,5 л	3 л	5,5 л
ШТ. В УПАКОВКЕ	12	12	12	12

Цвет: хрустальный (176).

Круглые салатницы «Горный хрусталь»



КОД	PSB15	PSB18	PSB23
ВНУТРЕННИЙ ДИАМЕТР	38,1 см	45,7 см	58,4 см
ПРИБЛ. ЕМКОСТЬ	10,6 л	19,1 л	37,8 л
ШТ. В УПАКОВКЕ	4	4	4

Цвет: хрустальный (176).

«СКЛАДСКИЕ АРТИКУЛЫ И
ЦВЕТА НА ЕВРОПЕЙСКОМ СКЛАДЕ»

PSB15, PSB18: (176)

Прямоугольные рифленные салатницы



КОД	RSB912CW	RSB1014CW	RSB1419CW
НАРУЖНЫЙ ДИАМЕТР	22,9 x 30,8 см	27,3 x 37 см	36,2 x 49,2 см
ПРИБЛ. ЕМКОСТЬ	2,7 л	4,7 л	11,3 л
ШТ. В УПАКОВКЕ	12	4	4

Белые (148) прямоугольные рифленные миски не поставляются.

Круглые рифленные салатницы



КОД	RSB6CW	RSB8CW	RSB10CW	RSB12CW
ВНУТРЕННИЙ ДИАМЕТР	15,2 см	20,3 см	25,4 см	30,5 см
ПРИБЛ. ЕМКОСТЬ	564 мл	1,6 л	3 л	5,5 л
ШТ. В УПАКОВКЕ	12	12	12	12

«СКЛАДСКИЕ АРТИКУЛЫ И
ЦВЕТА НА ЕВРОПЕЙСКОМ СКЛАДЕ»

RSB12CW: (110)

RSB10CW: (110), (135)



КОД	RSB15CW	RSB18CW	RSB23CW
ВНУТРЕННИЙ ДИАМЕТР	38,1 см	45,7 см	58,1 см
ПРИБЛ. ЕМКОСТЬ	10,6 л	19,1 л	37,8 л
ШТ. В УПАКОВКЕ	4	4	4

КОЛОКОЛООБРАЗНЫЕ, УДЕШЕВЛЕННЫЕ И СТЕКЛОВОЛОКОННЫЕ МИСКИ

Колоколообразные текстурированные миски из поликарбоната

- Очень удобны для демонстрации фруктов и салатов.
- Вносящая разнообразие альтернатива традиционным текстурированным круглым мискам Cambro.
- Материал — практически неразрушимый поликарбонат.

Цвет: хрустальный (176).

Индивидуализация дизайна производится.

Емкость измеряется до ободка.



КОД	BSB10	BSB12	BSB18
ВНУТРЕННИЙ ДИАМЕТР	25 cm	30,5 cm	45,7 cm
ПРИБЛ. ЕМКОСТЬ	2 л	3,8 л	11,8 л
ШТ. В УПАКОВКЕ	12	4	4

Удешевленные миски

- Экономичные емкости.
- Ударопрочный материал, утвержденный федеральным управлением США.

Цвета: «Береза» (174), черный (110).

Индивидуализация дизайна производится.

Емкость измеряется до ободка.



КОД	SB55	SB60	SB80
ВНУТРЕННИЙ ДИАМЕТР	14,5 cm	15,2 cm	20,3 cm
ПРИБЛ. ЕМКОСТЬ	325 мл	375 мл	925 мл
Шт. в упаковке: 72			



Миски из стекловолокна

- Прочные миски из стекловолокна, которым придается приятный внешний вид изделий из волокнистого дерева.
- Цвета не блекнут даже после многих лет непрерывного обслуживания и мойки.

Цвет: «Темное плетение» (301).

Индивидуализация дизайна не производится.

Чтобы посмотреть образец этого цвета, перейдите в раздел группы Camtray®.

Емкость измеряется до ободка.



КОД	6F	8F
ВНУТРЕННИЙ ДИАМЕТР	15,6 cm	20,3 cm
ПРИБЛ. ЕМКОСТЬ	425 мл.	925 мл
Шт. в упаковке: 12		



ВЫСТАВОЧНЫЕ КРЫШКИ И ПОДНОСЫ ИЗ ПОЛИКАРБОНАТА

- Демонстрационные крышки способствуют сохранению свежести кондитерских изделий, хлеба и десертов.
- Практически неразрушимый поликарбонат прозрачен, как стекло.
- Отверстия сбоку или сзади обеспечивают быстрый и беспрепятственный доступ к содержимому без удаления крышки.

Крышки

Цвет: прозрачный (135).

Возможно оформление по индивидуальному заказу.

* Габариты с учетом ручек. Высота ручки — 2,06 см.

Выставочные подносы

Цвет: оранжево-розовый (149), желтый (145), голубой (142), зеленый (140), белый (148), черный (110).

Цвета, рекомендованные Национальным санитарным фондом США: белый (148), голубой (142), зеленый (140).

Подносы

Цвет: прозрачный (135), черный (110).

Индивидуализация дизайна не производится.

** Заказное изделие, нет на складе - возврату не подлежит.



Выставочные подносы укладываются в стопы. См. информацию на странице о рекламных подносах.

«СКЛАДСКИЕ АРТИКУЛЫ И ЦВЕТА НА ЕВРОПЕЙСКОМ СКЛАДЕ»

DT1220CW: (110)

RD1200CW, DD1220ECW, DD1220BECW, DD1220SCW,

RD1220CW, RD1220CWH: (135)



RD1200CW



RD1220CW



RD1220CWH



DD1220BECW



Выставочный поднос – DT1220CW



Колпак DD1220SCW с боковым вырезом

КОД	ПРИБЛ. РАЗМЕРЫ Д x Ш x В*	ОПИСАНИЕ	ШТ. В УПАКОВКЕ
Крышки			
RD1200CW	30,5 x 30,5 x 20,9 см	Крышка для торта	1
DD1220CW	55,6 x 37,5 x 20,3	Крышка-колпак	1
DD1220ECW	55,6 x 37,5 x 20,3	Колпак с торцевым вырезом	1
DD1220BECW	55,6 x 37,5 x 20,3	2 торцевыми вырезами	1
DD1220SCW	55,6 x 37,5 x 20,3	Колпак с боковым вырезом	1
DD1826CW	67,9 x 47,9 x 22,5	Крышка-колпак	1
RD926CW	67,2 x 25,4 x 15,9	Колпак с торцевым вырезом	1
RD1220CW	55,6 x 35,9 x 14,9	Прямоугольная крышка	1
RD1220CWH	55,6 x 35,9 x 12,7	Прямоугольная с петлями	1
RD1826CW	67,2 x 47,9 x 15,9	Прямоугольная крышка	1
RD1826CWH	67,9 x 47,6 x 13	Прямоугольная с петлями	1
Подносы - для крышек серии 1220			
DT1220CW	32,5 x 53	Поднос	1
Выставочные подносы - для всех крышек серии 1826			
1826MT**	65,3 x 45,2 x 2,7	Поднос	6

КОНТЕЙНЕРЫ И ЛОЖКИ

Круглые контейнеры

- Находят идеальное применение в салатных барах, на буфетных столах и в кафетериях предприятий.
- Препятствуют образованию пятен и запахов под воздействием уксуса, растительных масел и майонеза.
- Изготавливаются из ударопрочного материала, одобренного федеральным управлением США по контролю пищевых продуктов и медикаментов.
- Гладкая поверхность легко очищается.

Цвета одноцветных контейнеров:

черный (110), бежевый (133), красно-коричневый (195).

Цвет прозрачных черпаков: прозрачный (152).

Цвет крышки: белый (148).

Возможна индивидуализация дизайна.

* Крышки цветных и прозрачных контейнеров не взаимозаменяемы.



«СКЛАДСКИЕ АРТИКУЛЫ И ЦВЕТА НА ЕВРОПЕЙСКОМ СКЛАДЕ»

ССР12: (152)

Черпаки для соусов Поликарбоната

- Порционные черпаки позволяют точно отмерять количество подливы или другого ингредиента блюда.
- Изогнутый конец рукоятки упрощает обращение.
- Опираются на края контейнеров и кастрюль, не соскальзывая внутрь.
- Изготовлены из практически неразрушимого поликарбоната, безотказно служат многие годы.

Цвета: черный (110), бежевый (133), прозрачный (135), белый (148).

* Набор-ассорти Cambro поставляется в черном цвете. В комплект черпаков Cambro входят 8 черпаков с надписями и 4 без надписей. 8 надписей: 1 Thousand Island, 1 French, 1 House, 1 Italian, 1 Bleu Cheese, 1 Ranch, 1 Low Cal, 1 Caesar. Это идеальный начальный комплект черпаков для салатного бара.

Заказные надписи на черпаках. СМ. дополнительную информацию в разделе «Индивидуализация дизайна». Максимальная площадь надписи: 2,5 x 1,2 см.

Поставляются в упаковках.

Поставляется по специальному заказу, не хранится на складе, не подлежит возврату.



«СКЛАДСКИЕ АРТИКУЛЫ И ЦВЕТА НА ЕВРОПЕЙСКОМ СКЛАДЕ»

LD85: (135), (110)
LD105: (135), (110)



КОД	ВЫСОТА	ВЕРХ. ДИАМЕТР	ДИАМЕТР РАЗРЕЗА
Размеры одноцветных контейнеров с крышкой			
CP12	13,2 см	12,9 см	12,1 см
CP15	11	16,8	15,7
CP27	17,2	16,8	15,6
Размеры прозрачных контейнеров с крышкой			
ССР12	13,7	13,3	12,4
ССР15	11,1	17,2	15,9
ССР27	17,5	17,2	15,7

КОД	ЕМКОСТЬ	ШТ. В УПАКОВКЕ
Одноцветные контейнеры		
CP12	1,1 л с крышкой	12
CP15	1,4 л с крышкой	6
CP27	2,4 л с крышкой	6
Крышки для одноцветных контейнеров		
CPL12*	Подходит к прозрачн. ССР12	12
CPL27*	Подх. к прозр. ССР15 и ССР27	12
Прозрачные контейнеры		
ССР12	1,1 л с крышкой	12
ССР15	1,4 л с крышкой	6
ССР27	2,4 л с крышкой	6
Крышки для прозрачных контейнеров		
ССPL12*	Подходит к прозрачн. ССР12	12
ССPL27*	Подх. к прозр. ССР15 и ССР27	12



Черпаки с надписями.

КОД	ОПИСАНИЕ	РАЗМЕР	ЕМКОСТЬ
LD85	Обычный	21,6 см	25 мл
LD85A*	В комплекте	21,6	25
LD105	Обычный	26,8	30
LD105A*	В комплекте	26,8	30
LD130	Обычный	33	30

Шт. в упаковке: 12

РАЗДАТОЧНЫЕ ЛОЖКИ, ЩИПЦЫ И ЖАРОПРОЧНЫЕ ЛОЖКИ И ЛОПАТКИ ИЗ ПОЛИКАРБОНАТА SAMTENSILS®

Черпаки и раздаточные ложки из поликарбоната

- Изготавливаются из практически неразрушимого поликарбоната, не тускнеют, не деформируются, не обкальиваются.
- Широкая ручка и формованное углубление для большого пальца обеспечивают удобный, надежный захват.
- С задней стороны ручки раздаточной ложки предусмотрен вырез, позволяющий подвешивать ее на краю кастрюли или лотка.
- Указана приблизительная вместимость ложек; эти данные непригодны для измерения.

Цвета: черный (110), бежевый (133), красный (404), прозрачный (135), белый (148).

Возможно оформление по индивидуальному заказу; см. раздел «Подносы с заказным дизайном».



«СКЛАДСКИЕ АРТИКУЛЫ И ЦВЕТА НА ЕВРОПЕЙСКОМ СКЛАДЕ»

SP011CW, SP013CW, SP013CW* (110), (135)
SP08CW, SP010CW, SP011CW: (110)

Перфорированные раздаточные ложки из поликарбоната



КОД	SP0P10CW	SP0P11CW*	SP0P13CW*
ОПИСАНИЕ	25,5 см Перфор. салатная ложка	28 см Перфор. ложка для закус.	33 см Перфор. ложка для закус.
РАЗМЕР	26 x 4,3 см	28,3 x 7,3 см	33,3 x 7,3 см
Шт. в упаковке: 12	* Без индивидуализации дизайна.		

Раздаточные ложки из поликарбоната



КОД	SP08CW	SP010CW	SP011CW*	SP013CW*
ОПИСАНИЕ	20,5 см Салатная ложка	25,5 см Салатная ложка	28 см Ложка для закусок	33 см Ложка для закусок
РАЗМЕР	20,6 x 3,8 см	26 x 4,3 см	28,3 x 7,3 см	33,3 x 7,3 см
Шт. в упаковке: 12	* Без индивидуализации дизайна.			



Жаропрочные ложки и лопатки Samtensil

- Очень удобны при приготовлении и раздаче горячих и холодных блюд.
- Изготавливаются из долговечного жаропрочного материала, выдерживающего воздействие температур от -40° до 149°С.

- В ручках предусмотрены отверстия для хранения на крючках и вырезы для подвешивания на краю кастрюли.

Цвет: янтарный (150), черный (110).

Индивидуализация дизайна производится.



«СКЛАДСКИЕ АРТИКУЛЫ И ЦВЕТА НА ЕВРОПЕЙСКОМ СКЛАДЕ»

SP013, SP0P13, SPA14: (150)



Жаропрочные ложки и лопатки Samtensil



КОД	SP013	SPA14
ОПИСАНИЕ	33 см Цельная ложка	35,5 см Лопатка
РАЗМЕР	33,3 x 7,3 см	35,9 x 8,9 см

Шт. в упаковке: 12

Серия Samtensil: жаростойкие перфорированные ложки и кантовальные лопатки с прорезями



КОД	SP0P13	SPASL14
ОПИСАНИЕ	33 см Перф. ложка	35,5 см Лопатка с прорезями
РАЗМЕР	33,3 x 7,3 см	35,9 x 8,9 см

Шт. в упаковке: 12

ЩИПЦЫ LUGANO®

- Цветные щипцы изготавливаются материала, выдерживающего нагрев до 100°C; очень удобны при раздаче холодных и горячих блюд, даже при использовании столов с паровым отоплением.
- Прозрачные щипцы изготавливаются поликарбоната, выдерживающего нагрев до 99°C.

Плоские и фестончатые щипцы Lugano

- Позволяют с легкостью перемещать легко выскальзывающие продукты, такие, как салатная зелень и помидоры.
- Эргономичная конструкция фестончатых щипцов надежное удержание продуктов одним движением пальцев.
- Плоские щипцы удерживают продукты.

Цвета: черный (110), бежевый (133), прозрачный (135), красный (404), белый (148).

Двухлетняя гарантия на щипцы.



«СКЛАДСКИЕ АРТИКУЛЫ И ЦВЕТА НА ЕВРОПЕЙСКОМ СКЛАДЕ»

6TGS, 12TGS, TG6, TG9: (135), (110)
9TGS: (135), (110), (148)

Коленчатые щипцы Lugano и щипцы

- Эргономичная конструкция коленчатых захватов облегчает раздачу самых различных пищевых продуктов.
- Щипцы типа надежное удержание легко выскальзывающих продуктов.

Цвет коленчатых щипцов: черный (110).
Цвет зубчатых щипцов: черный (110), бежевый (133), прозрачный (135), белый (148).

Двухлетняя гарантия на щипцы.

патентом США D 530,994 S.



Плоские щипцы



КОД	TG6	TG9
РАЗМЕР	15 cm	23 cm

Шт. в упаковке: 12

Фестончатые щипцы

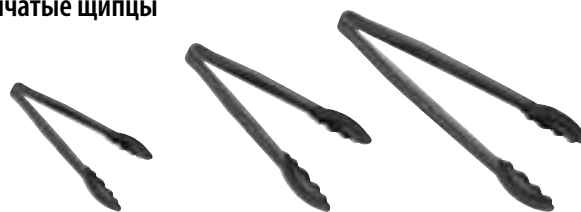

КОД	6TGS	9TGS	12TGS
РАЗМЕР	15 cm	23 cm	30,5 cm

Шт. в упаковке: 12

Плоские щипцы из поликарбоната

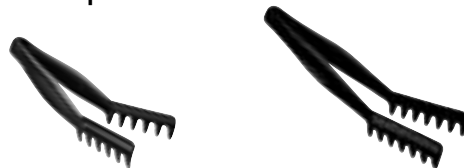

КОД	TGA8	TGA11
ОПИСАНИЕ	Коленчатый захват	Коленчатый захват
РАЗМЕР	21 cm	27,5 cm

Шт. в упаковке: 12

Зубчатые щипцы



КОД	TGG6	TGG9
ОПИСАНИЕ	Захват Easy-Grasp	Захват Easy-Grasp
РАЗМЕР	17 cm	24 cm

Шт. в упаковке: 12



СОЛОНКИ, ПЕРЕЧНИЦЫ И БАНКИ ДЛЯ ПРИПРАВ ИЗ ПОЛИКАРБОНАТА

Солонки и перечницы из поликарбоната

- Незаменимы как на кухне, так и на обеденном столе и в отделении для приправ на предприятии быстрого обслуживания.
- Прозрачный, практически неразрушимый поликарбонат и кодирующие цветные крышки упрощают идентификацию содержимого.
- Пригодны к мойке в посудомоечной машине и устойчивы к воздействию пищевых кислот.

Цвет солонок: прозрачный (135).

Возможно оформление по индивидуальному заказу; см. раздел «Индивидуализация дизайна».



96SKRLF

Для приправ
мелкого помола



96SKRLD

Для соли и перца



96SKRLM

Для приправ
среднего помола



96SKRLC

Для измельченного сыра



96SKRLP

Для петрушки



КОД	ПРИБЛ. ЦВЕТ
Солонки и перечницы поставляются с крышками (прибл. емкость 300 мл)	
96SKRF (крышка с мелкими отверстиями)	зеленая (407)
96SKRP (с крышкой для петрушки)	белая (148)
96SKRD (с крышкой для соли и перца)	бежевая (406)
96SKRC (крышка для тертого сыра)	желтая (405)
96SKRM (крышка с отв. среднего диам.)	розовая (408)

Сменные крышки для солонок и перечниц (не заменяют крышки Camliter)

96SKRLF крышка с мелкими отверстиями	зеленая (407)
96SKRLP вариант	белый (148)
96SKRLD крышка для соли и перца	бежевая (406)
96SKRLC крышка для тертого сыра	желтая (405)
96SKRLM крышка с отв. среднего диам.	розовая (408)

Шт. в упаковке: 12

Банки для приправ из поликарбоната

- Позволяют хранить такие приправы, как горчица, кетчуп, салатные приправы, джем и сальса.
- Материал — прозрачный, практически неразрушимый поликарбонат.
- Крышки с прорезями позволяют использовать пустые банки в качестве подставок для вилок.

Цвет: прозрачный (135).

Возможно оформление по индивидуальному заказу; см. раздел «Индивидуализация дизайна».



КОД	ПРИБЛ. ЕМКОСТЬ	РАЗМЕРЫ: ВЬС. X ГЛ.	ШТ. В УПАКОВКЕ
Набор банок для приправ			
CJ80CW	240 мл	10,2 x 8,3 cm	24



ПОДНОСЫ

Краткий Перечень Характеристик Продукции

Индивидуализация Дизайна

Подносы Versa

Подносы Antibacterial Camguard® Versa

Подносы Versa из Полиэфирного Волокна

Подносы Versa Lite Из Полиэфирного Волокна

Подносы Century Fun

Подносы Camtray® из Стеклопластика

Подносы Camtray® Серии Versa

Подносы для Диетического Питания / Подносы Camlite®

Подносы из Поликарбоната

Подносы Camtread® / Подносы Treadlite™ / Подносы Polytread

Подносы из Дерева

Corfu / Mykonos / Capri / Madeira Многослойные Подносы

Подносы для Пищевых Предприятий Быстрого Обслуживания

Подносы из Поликарбоната

Торговые Подносы



ВЫБЕРИТЕ ПРАВИЛЬНЫЙ ПОДНОС ДЛЯ СВОЕГО ПРЕДПРИЯТИЯ

Компания Cambro является мировым лидером в области производства подносов для сферы общественного питания и предлагает большой ассортимент изделий разных размеров, цветов, форм и из различных материалов для индивидуальных заказов. Широкий ассортимент продуктов компании Cambro гарантирует выбор правильного подноса для любых целей и в необходимом ценовом диапазоне.

Для правильного выбора подноса обратите внимание на информацию ниже:

Шаг 1. В каких целях будет использоваться поднос?

Чтобы выбрать правильный поднос, сначала определите сферу его использования.

Поднос для обслуживания

Используется сотрудниками для перемещения предметов и обслуживания клиентов:

- нескользящий поднос;
- стандартный поднос.

Используется для доставки элементов меню:

Поднос с гладкой поверхностью

Шаг 2. Кем будет использоваться поднос?

Для выбора правильного подноса чрезвычайно важно определить, кто будет его использовать.

- Дети
- Студенты
- Военнослужащие
- Офисные работники
- Официанты

Шаг 3. Как будет использоваться и очищаться поднос?

Определите способ и интенсивность использования подноса. Определите количество моек подноса в день.

Интенсивное использование:

по мере необходимости.

Нормальное использование:

Мытье до 3 раз в день.

Минимальное использование:

Мытье один раз в день.

Шаг 4. Определите цену подноса.

Убедитесь, что поднос выбран в соответствии с целями его использования. Выбор бюджетного подноса для интенсивного использования не подразумевает экономию. Стоимость подносов зависит от приведенных ниже параметров:

- Процесс изготовления
- Тип и класс материала
- Размер подноса
- Индивидуальные опции
- Гарантия

Шаг 5. Индивидуализация

Компания Cambro предлагает высококачественные индивидуальные опции для практически всех изготавливаемых нами подносов. Найдите логотип индивидуальных опций в нашей брошюре. 

Шаг 6. Дополнительные параметры

Для выбора подноса определите степень важности приведенных ниже параметров.

Пространство между подносами – циркуляция воздуха для быстрой сушки и идеальной укладки

Сопrotивление к воздействию на поверхность

Устойчивость к сколам по углам

Стойкость к царапинам и появлению пятен

Условия гарантии

Описания технических тестов

Все подносы Cambro прошли испытания, приведенные справа. Результаты испытаний приведены на странице каждого подноса в разделе «Результаты технических испытаний».



Подносы Versa



Подносы Antibacterial Versa



Подносы Versa Lite



Ламинированные подносы Capri



Ламинированные подносы Corfu



Ламинированные подносы Mykonos



Подносы для фаст-фуда



Подносы из поликарбоната с нескользящим покрытием

ОПИСАНИЯ ИСПЫТАНИЙ

Испытания на устойчивость к резким перепадам температуры. В ходе испытаний подносы подвергаются воздействию резких кратковременных перепадов температуры. Поднос, вынутый из ледяной воды (0°C), помещается в кипящую воду (100°C); при этом измеряются любые возникающие деформации.

Испытания на ударопрочность. В ходе испытаний металлический шар падает с определенной высоты на поднос; при этом измеряются любые возникающие деформации.

Испытания на устойчивость получения царапин.

Измеряются характеристики царапин и абразивного износа, возникающих в результате трения между фарфоровой посудой и поверхностью подноса.

В ходе испытаний фарфоровое блюдце перемещается под давлением руки вдоль поверхности подноса; при этом измеряются любые возникающие следы абразивного износа поверхности.







СТЕПЕНИ ПРИГОДНОСТИ К МАШИННОЙ МОЙКЕ

Пригодны к частой мойке. Эти подносы можно мыть с любой частотой.

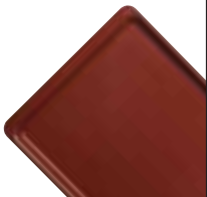
Пригодны к нормальной мойке. Эти подносы можно мыть до 3 раз в день.

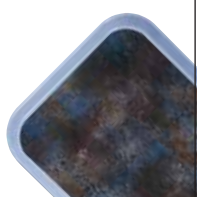
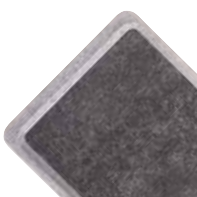
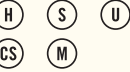
Пригодны к редкой мойке. Эти подносы можно мыть 1 раз в день.

КРАТКИЙ ПЕРЕЧЕНЬ ХАРАКТЕРИСТИК ПРОДУКЦИИ

ПОДНОСЫ ИЗ ПОЛИЭФИРНОГО ВОЛОКНА					
					
Наименование	Подносы Versa Ecologic Series стр 199	Подносы Versa Plus стр 200	Антибактериальные Подносы Versa VT/GP стр 201	Подносы Versa GP с Декор. Узором стр. 202	Нескользящие Подносы Non-Skid Versa GP стр. 203
Материал	Натуральный материал + SMC: усиленный стекловолокном полиэфир с высокими характеристиками	SMC: усиленный стекловолокном полиэфир с высокими характеристиками	SMC: усиленный стекловолокном полиэфир с высокими характеристиками	SMC: усиленный стекловолокном полиэфир с высокими характеристиками + меламиновое покрытие	SMC: усиленный стекловолокном полиэфир с высокими характеристиками + меламиновое покрытие + шероховатая поверхность
Поверхность	Гладкая	Гладкая	Гладкая	Гладкая	Шероховатая
Характеристики	Очень высокие	Очень высокие	Очень высокие	Очень высокие	Очень высокие
Рекомендуемое применение					
Индивидуализация дизайна	Да Δ (Индивидуализация дизайна, термостойкость: 90° C)	Нет	Нет	Нет	Да Δ (Термостойкость: 80° C)
Лет гарантии**	5	5	5	5	2
Выступы для укладки в стопы*	Да	Да	Да	Да	Да
Пригодность к машинной мойке	Пригодны к частой мойке	Пригодны к частой мойке	Пригодны к частой мойке	Пригодны к частой мойке	Пригодны к частой мойке
Устойчивость к воздействию химических веществ	Очень высокие	Очень высокие	Очень высокие	Очень высокие	Высокая
Скорость сушки	Очень высокая	Очень высокая	Очень высокая	Очень высокая	Очень высокая
Устойчивость к резким перепадам температуры	Очень высокая	Очень высокая	Очень высокая	Очень высокая	Очень высокая
Устойчивость к поломке	Очень высокая	Очень высокая	Очень высокая	Очень высокая	Очень высокая
Устойчивость к царапанию	Очень высокая	Очень высокая	Очень высокая	Очень высокая	Высокая
Устойчивость к образованию пятен	Очень высокая	Очень высокая	Очень высокая	Очень высокая	Высокая
Термостойкость	-40° до +140° C ‡	-40° до +140° C ‡	-40° до +140° C ‡	-40° до +90° C ‡	-40° до +80° C ‡
Число размеров	5	5	6	3	4
Число форм	4	4	3	1	1
Число цветов	4	3	1	15	5

* Выступы для укладки в стопы обеспечивают свободную циркуляцию воздуха между подносами, уложенными в аккуратные стопы.

** Пропорциональная гарантия от заводских дефектов.

‡ Использование в тележке с подогревом не рекомендуется.

Δ Цены можно узнать у торгового представителя фирмы Cambro.

Если вы пользуетесь оборудованием для термохимической дезинфекции, пожалуйста, свяжитесь с нами. Мы поможем вам выбрать поднос, подходящий к условиям эксплуатации на вашем предприятии.

Пиктограммы рекомендуемых условий применения:



Больницы



Школы



Университеты



Подходные кухни, кафетерии, предприятия самообслуживания



Военные кухни и столовые



Обслуживание в номерах гостиниц



Обслуживание банкетов



Рестораны и кафе



Бары и клубы



Развозка блюд по заказу



Пивные



Тюрьмы исправительные учреждения



Доставка блюд на дом



Предприятия быстрого обслуживания



Буфеты закусочные







Гастрономические витрины



Кухонное оборудование

КРАТКИЙ ПЕРЕЧЕНЬ ХАРАКТЕРИСТИК ПРОДУКЦИИ

ПОДНОСЫ ИЗ ПОЛИЭФИРНОГО ВОЛОКНА					
					
Наименование	Подносы Versa VT/GP стр. 204-205	Подносы Versa Lite VL/GL стр. 206-207	Подносы Century Fun: Подносы Versa VT/GP Подносы Versa Lite VL/GL стр. 208	Нескользящие подносы Non-Skid Versa Lite VL/GL стр. 209	Подносы Versa Lite Из Полиэфира С Шероховатой Резиновой Поверхностью VL/GL. стр. 210
Материал	SMC: усиленный стекловолокном полиэфир с высокими характеристиками	SMC: усиленный стекловолокном полиэфир со стандартными / с высокими характеристиками характеристиками	SMC: усиленный стекловолокном полиэфир со стандартными характеристиками	SMC: усиленный стекловолокном полиэфир со стандартными характеристиками + резиновое шероховатое покрытие	SMC: усиленный стекловолокном полиэфир со стандартными характеристиками + резиновое шероховатое покрытие
Поверхность	Гладкая	Гладкая	Гладкая	Шероховатая	Резиновое шероховатое покрытие
Характеристики	Очень высокие	Очень высокие	Очень высокие	Очень высокие	Очень высокие
Рекомендуемое применение	Ⓜ Ⓝ Ⓟ Ⓠ Ⓡ	Ⓜ Ⓝ Ⓟ Ⓠ Ⓡ Ⓢ Ⓣ Ⓤ Ⓥ Ⓦ Ⓧ Ⓨ Ⓩ	Ⓜ Ⓝ Ⓟ Ⓠ Ⓡ	Ⓜ Ⓝ Ⓟ Ⓠ Ⓡ Ⓢ	Ⓛ Ⓧ Ⓨ Ⓩ
Индивидуализация дизайна	Да Δ (Индивидуализация дизайна, термостойкость: 90° C.)	Да Δ (Термостойкость: 90° C)	Да Δ (Термостойкость: 90° C)	Да Δ (Термостойкость: 80° C)	Нет
Лет гарантии**	5	3	3	2	3
Выступы для укладки в стопы*	Да	Да	Да	Да	Да
Пригодность к машинной мойке	Пригодны к частой мойке	Пригодны к нормальной мойке	Пригодны к нормальной мойке	Пригодны к нормальной мойке	Пригодны к нормальной мойке
Устойчивость к воздействию химических веществ	Очень высокие	Высокая	Высокая	Высокая	Высокая
Скорость сушки	Очень высокая	Очень высокая	Очень высокая	Очень высокая	Очень высокая
Устойчивость к резким перепадам температуры	Очень высокая	Высокая	Высокая	Высокая	Высокая
Устойчивость к поломке	Очень высокая	Высокая	Высокая	Высокая	Высокая
Устойчивость к царапанию	Очень высокая	Высокая	Высокая	Высокая	Высокая
Устойчивость к образованию пятен	Очень высокая	Высокая	Высокая	Высокая	Высокая
Термостойкость	-40° до +140° C ‡	-40° до +130° C ‡	-40° до +90° C ‡	-40° до +80° C ‡	-40° до +100° C ‡
Число размеров	22	14	1	4	7
Число форм	9	6	1	3	3
Число цветов	12	8	5	4	2

* Выступы для укладки в стопы обеспечивают свободную циркуляцию воздуха между подносами, уложенными в аккуратные стопы.

** Пропорциональная гарантия от заводских дефектов.

‡ Использование в тележке с подогревом не рекомендуется.

Δ Цены можно узнать у торгового представителя фирмы Cambro.

Если вы пользуетесь оборудованием для термохимической дезинфекции, пожалуйста, свяжитесь с нами. Мы поможем вам выбрать поднос, подходящий к условиям эксплуатации на вашем предприятии.

Краткое описание материалов

ПОДНОСЫ ИЗ ПОЛИЭФИРНОГО ВОЛОКНА

- Подносы Versa Ecologic Series
- Подносы Versa Plus
- Антибактериальные Подносы Versa
- Подносы Versa
- Подносы Versa с Декор. Узором (1)
- Нескользящие Подносы Non-Skid Versa
- Подносы Century Fun

Подносы из полиэфирного волокна с высокими эксплуатационными характеристиками состоят из долговечного арматурного слоя длинных полиэфирных волокон, усиленного исключительно ударопрочным стеклопластиком. Окрашенная изофталеваая полиэфирная смола отличается высокой устойчивостью к

воздействию химических веществ и ультрафиолетового излучения.









(1) На подносы Versa и Versa с декоративным узором с возможностью индивидуализации дизайна нанесен верхний слой из меламиновой смолы, устойчивой к пятнам, царапинам и износу.

ПОДНОСЫ VERSA LITE

- Подносы Century Fun VL/GL
- Подносы VL/GL
- Подносы VL/GL с шероховатой поверхностью
- Подносы Versa Lite Из Полиэфира С Шероховатой Резиновой Поверхностью VL/GL

Подносы из стекловолокна и стандартной полиэфирной смолы со стандартными характеристиками.

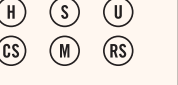
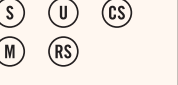
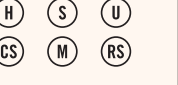
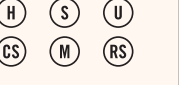
КРАТКИЙ ПЕРЕЧЕНЬ ХАРАКТЕРИСТИК ПРОДУКЦИИ

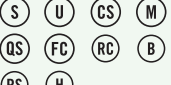
	ПОДНОСЫ ИЗ СТЕКЛОПЛАСТИКА				ПОДНОСЫ ИЗ ПОЛИКАРБОНАТА	
						
Наименование	Подносы Camtray® стр. 211-215	Неглубокие Шероховатый Поднос Camtray стр. 216	Подносы для диетического питания стр. 217	Подносы Camlite стр. 217	Подносы из поликарбоната стр. 218	Подносы из поликарбоната с нескользящим покрытием стр. 218
Материал	Многослойный стеклопластик + полиэфирная смола	Многослойный стеклопластик + полиэфирная смола + шероховатая поверхность	Многослойный стеклопластик + полиэфирная смола	Многослойный стеклопластик + полиэфирная смола	Поликарбонат	Поликарбонат + шероховатая поверхность
Поверхность	Гладкая	Шероховатая	Гладкая	Гладкая	Текстурованная	Шероховатая
Характеристики	Очень высокие	Очень высокие	Очень высокие	Очень высокие	Очень высокие	Очень высокие
Рекомендуемое применение						
Индивидуализация дизайна	Да Δ (Индивидуализация дизайна, термостойкость: 100°С.)	Да Δ (Индивидуализация дизайна, термостойкость: 80°С.)	Нет	Нет	Нет	Нет
Лет гарантии**	5	2	1	3	3	3
Выступы для укладки в стопы*	Да	Да	Да	Да	Да	Да
Пригодность к машинной мойке	Пригодны к частой мойке	Пригодны к частой мойке	Пригодны к частой мойке	Пригодны к частой мойке	Пригодны к частой мойке	Пригодны к частой мойке
Устойчивость к воздействию химических веществ	Высокая	Высокая	Высокая	Высокая	Высокая	Высокая
Скорость сушки	Очень высокая	Очень высокая	Очень высокая	Очень высокая	Очень высокая	Очень высокая
Устойчивость к резким перепадам температуры	Очень высокая	Очень высокая	Очень высокая	Очень высокая	Очень высокая	Очень высокая
Устойчивость к поломке	Очень высокая	Очень высокая	Высокая	Высокая	Очень высокая	Очень высокая
Устойчивость к царапанию	Очень высокая	Высокая	Высокая	Высокая	Очень высокая	Высокая
Устойчивость к образованию пятен	Очень высокая	Высокая	Очень высокая	Очень высокая	Очень высокая	Высокая
Термостойкость	-10° до +100°С ‡	-40° до +80°С ‡	-10° до +100°С ‡	-10° до +100°С ‡	-40° до +99°С ‡	-40° до +82°С ‡
Число размеров	40	2	6	6	2	2
Число форм	7	2	1	2	2	1
Число цветов	55	3	55	9	2	2

* Выступы для укладки в стопы обеспечивают свободную циркуляцию воздуха между подносами, уложенными в аккуратные стопы.

** Пропорциональная гарантия от заводских дефектов.

Δ Цены можно узнать у торгового представителя фирмы Cambro.

‡ Использование в тележке с подогревом не рекомендуется.

Краткое описание материалов

ПОДНОСЫ ИЗ СТЕКЛОПЛАСТИКА

- Подносы Camtray
- Подносы Camtray Неглубокие Шероховатый
- Подносы для диетического питания
- Подносы Camlite





Состоят из долговечного внутреннего стеклопластикового слоя и гладкого поверхностного слоя, содержащего ударопрочную полиэфирную смолу и устойчивую к образованию пятен.

ПОДНОСЫ ИЗ ПОЛИКАРБОНАТА

- Подносы из поликарбоната
- Изготавливаются из высокопрочного, практически небьющегося поликарбоната.

- Подносы из поликарбоната с нескользящим покрытием
- Изготавливаются из высокопрочного, практически небьющегося поликарбоната. Шероховатая прозрачная поверхность не покрывается царапинами.

КРАТКИЙ ПЕРЕЧЕНЬ ХАРАКТЕРИСТИК ПРОДУКЦИИ

	ПОДНОСЫ ИЗ СТЕКЛОПЛАСТИКА		ПОЛИПРОПИЛЕНОВЫЕ ПОДНОСЫ	ДЕРЕВЯННЫЕ ПОДНОСЫ	
					
Наименование	Подносы Camtread® и дизайнерских серий стр. 219	Подносы Treadlite™ стр. 220	Подносы из поликарбоната стр. 220	Деревянные подносы с гладкой поверхностью стр. 221	Деревянные подносы с шероховатой поверхностью стр. 222
Материал	Многослойный стеклопластик + полиэфирная смола + резиновое шероховатое покрытие	Многослойный стеклопластик + полиэфирная смола + резиновое шероховатое покрытие	Поликарбонат	Буковая фанера	Буковая фанера с шероховатым покрытием + шероховатая поверхность
Поверхность	Резиновое шероховатое покрытие	Шероховатое покрытие	Шероховатое покрытие	Гладкая	Шероховатая
Характеристики	Очень высокие	Высокие	Очень высокие	Высокая	Высокая
Рекомендуемое применение	BS RC BC C B	RC BC B	RS RC BC	BS RC C	BS RC BC C B
Индивидуализация дизайна	Да Δ	Нет	Нет	Нет	Нет
Лет гарантии**	5	1	1	3	3
Выступы для укладки в стопы*	Да	Да	Да	Нет	Нет
Пригодность к машинной мойке	Пригодны к частой мойке	Пригодны к редкой мойке	Пригодны к частой мойке	Пригодны к нормальной мойке	Пригодны к редкой мойке
Устойчивость к воздействию химических веществ	Высокая	Высокая	Высокая	Очень высокая	Высокая
Скорость сушки	Очень высокая	Высокая	Очень высокая	Высокая	Высокая
Устойчивость к резким перепадам температуры	Очень высокая	Высокая	Очень высокая	Высокая	Высокая
Устойчивость к поломке	Высокая	Высокая	Очень высокая	Высокая	Высокая
Устойчивость к царапанию	Очень высокая	Высокая	Очень высокая	Высокая	Высокая
Устойчивость к образованию пятен	Высокая	Высокая	Очень высокая	Высокая	Высокая
Термостойкость	-10° до +100° C ‡	-10° до +80° C ‡	-10° до +99° C ‡	-10° до +100° C ‡	-10° до +100° C ‡
Число размеров	16	2	6	14	16
Число форм	5	1	2	4	5
Число цветов	2	2	2	1	2

* Выступы для укладки в стопы обеспечивают свободную циркуляцию воздуха между подносами, уложенными в аккуратные стопы.

** Пропорциональная гарантия от заводских дефектов.

Δ Цены можно узнать у торгового представителя фирмы Cambro.

‡ Использование в тележке с подогревом не рекомендуется.

Краткое описание материалов

ПОДНОСЫ ИЗ СТЕКЛОПЛАСТИКА

- Подносы Camtread
- Подносы Treadlite

Состоят из долговечного внутреннего стеклопластикового слоя и гладкого поверхностного слоя, содержащего ударопрочную полиэфирную смолу и устойчивую к образованию пятен.

ПОЛИПРОПИЛЕНОВЫЕ ПОДНОСЫ

- Подносы Polytread
- Резиновая шероховатая поверхность подносов Polytread сплавлена с верхним слоем подноса.





ДЕРЕВЯННЫЕ ПОДНОСЫ

- С гладкой поверхностью
- С прозрачной шероховатой поверхностью

Подносы из нескольких слоев натуральной буковой фанеры с прослойками синтетической смолы, прессованные под высоким давлением при высокой температуре.

Поверхность герметизирована нанесенным под высоким давлением двойным слоем меламина, обеспечивающим возможность периодической мойки.

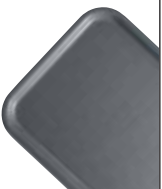
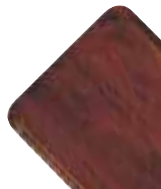
КРАТКИЙ ПЕРЕЧЕНЬ ХАРАКТЕРИСТИК ПРОДУКЦИИ

	ПОДНОСЫ ИЗ СТЕКЛОПЛАСТИКА				ПОЛИПРОПИЛЕНОВЫЕ ПОДНОСЫ
					
Наименование	Многослойные подносы Corfu с резиновой шероховатой поверхностью стр. 223	Многослойные подносы Capri с гладкой поверхностью стр. 224-225	Многослойные подносы Mikonos с шероховатой поверхностью стр. 226	Многослойные подносы Madeira с текстурованной деревянной поверхностью стр. 227	Подносы для предприятий быстрого обслуживания стр. 228
Материал	Многослойный материал с резиновой шероховатой поверхностью	Многослойный материал	Многослойный материал с шероховатой поверхностью	Многослойный материал	Полипропилен
Поверхность	Шероховатое покрытие	Гладкая	Шероховатая	Текстурованная	Текстурованная
Характеристики	Очень высокие	Высокие	Высокие	Высокие	Высокие
Рекомендуемое применение	CS BS RC BC C	CS RS RC BC C B	BS RS BC BC C B	CS RS RC BC	QS FC
Индивидуализация дизайна	Да†	Да	Да	Нет	Да
Лет гарантии**	3	3	3	3	3
Выступы для укладки в стопы*	Нет	Нет	Нет	Нет	Да
Пригодность к машинной мойке	Пригодны к нормальной мойке	Пригодны к нормальной мойке	Пригодны к редкой мойке	Пригодны к нормальной мойке	Пригодны к редкой мойке
Устойчивость к воздействию химических веществ	Очень высокая	Очень высокая	Высокая	Очень высокая	Очень высокая
Скорость сушки	Высокая	Высокая	Высокая	Высокая	Высокая
Устойчивость к резким перепадам температуры	Высокая	Высокая	Высокая	Высокая	Высокая
Устойчивость к поломке	Высокая	Высокая	Высокая	Высокая	Высокая
Устойчивость к царапанию	Высокая	Высокая	Высокая	Высокая	Высокая
Устойчивость к образованию пятен	Высокая	Очень высокая	Высокая***	Очень высокая	Высокая
Термостойкость	-10° до +100°С ‡	-10° до +100°С ‡	-10° до +100°С ‡	-10° до +100°С ‡	-10° до +80°С ‡
Число размеров	8	22	15	9	4
Число форм	2	5	3	4	2
Число цветов	2	11	6	4	14

* Выступы для укладки в стопы обеспечивают свободную циркуляцию воздуха между подносами, уложенными в аккуратные стопы.

** Пропорциональная гарантия от заводских дефектов.

*** Подносы с узором «Береза» (E75) отличаются ограниченной устойчивостью к образованию пятен.

‡ Использование в тележке с подогревом не рекомендуется.

† Индивидуализация дизайна возможна только с нижней стороны подносов Corfu.

Краткое описание материалов

МНОГОСЛОЙНЫЕ ПОДНОСЫ

- Corfu*
- Mikonos
- Capri
- Madeira

Изготавливаются из нескольких слоев прессованной бумаги, пропитанной меламином, с прослойками синтетической смолы, формованной под высоким давлением при высокой температуре.

Поверхность герметизирована

нанесенным под высоким давлением двойным слоем меламина, обеспечивающим возможность периодической мойки.

* Шероховатая резиновая поверхность сплавлена с верхним слоем ламинированных подносов.





Примечание: все многослойные подносы необходимо сушить перед укладкой в стопы.

ПОЛИПРОПИЛЕНОВЫЕ ПОДНОСЫ

- Подносы для предприятий быстрого обслуживания

Текстурованная поверхность подносов для пищевых предприятий быстрого обслуживания скрывает царапины и предотвращает выскальзывание подноса из рук.

КРАТКИЙ ПЕРЕЧЕНЬ ХАРАКТЕРИСТИК ПРОДУКЦИИ

	ПОДНОСЫ С ОТДЕЛЕНИЯМИ				ПОДНОСЫ
					
Наименование	Подносы из поликарбоната стр. 229-231	АБС стр. 229	Подносы из жаростойкого пластика стр. 232	Подносы из сополимерного материала стр. 233	Торговые подносы стр. 233
Материал	Поликарбонат	АБС	Жаростойкий пластик	Сополимерный материал	Многослойный стеклопластик + полиэфирная смола
Поверхность	Текстурированная	Текстурированная	Текстурированная	Текстурированная	Гладкая
Характеристики	Очень высокие	Очень высокие	Очень высокие	Очень высокие	Очень высокие
Рекомендуемое применение	(S) (U) (M) (P)	(S) (U) (M) (P)	(P)	(S) (U) (HD) (P)	(D)
Индивидуализация дизайна	Нет	Нет	Нет	Нет	Нет
Лет гарантии**	3	2	2	2	3
Выступы для укладки в стопы*	Да	Да	Да	Да	Да
Пригодность к машинной мойке	Пригодны к частой мойке	Пригодны к частой мойке	Пригодны к частой мойке	Пригодны к редкой мойке	Пригодны к частой мойке
Устойчивость к воздействию химических веществ	Высокая	Очень высокая	Очень высокая	Очень высокая	Высокая
Скорость сушки	Очень высокая	Очень высокая	Очень высокая	Очень высокая	Очень высокая
Устойчивость к резким перепадам температуры	Очень высокая	Высокая	Очень высокая	Высокая	Очень высокая
Устойчивость к поломке	Очень высокая	Высокая	Очень высокая	Очень высокая	Высокая
Устойчивость к царапанию	Очень высокая	Очень высокая	Очень высокая	Очень высокая	Высокая
Устойчивость к образованию пятен	Очень высокая	Очень высокая	Очень высокая	Очень высокая	Очень высокая
Термостойкость	-40° до +99°С ‡	-10° до +82°С ‡	-40° до +149°С	-10° до +80°С ‡	-10° до +100°С ‡
Число размеров	8	1	1	8	19
Число форм	7	1	1	8	2
Число цветов	10***	7	1	7	5

* Выступы для укладки в стопы обеспечивают свободную циркуляцию воздуха между подносами, уложенными в аккуратные стопы.

** Пропорциональная гарантия от заводских дефектов.

*** Поставляются подносы не всех стилей.

‡ Использование в тележке с подогревом не рекомендуется.

Краткое описание материалов

ПОДНОСЫ С ОТДЕЛЕНИЯМИ

– Подносы из поликарбоната

Изготавливаются из высокопрочного, практически небьющегося поликарбоната.

– Подносы из материала АБС

Изготавливаются из акрилонитрил-бутадиен-стирола (АБС), отличающегося высокой ударной прочностью,

теплостойкостью и устойчивостью к воздействию химических веществ.

– Подносы из сополимерного материала

Изготавливаются из экономичного гибкого, но ударопрочного сополимерного материала.

– Теплостойкие подносы

Изготавливаются из теплостойкого материала.

ПОДНОСЫ

– Торговые подносы

Изготовлено из стеклопластика с высокой ударопрочностью и устойчивостью к запахам.

ИНДИВИДУАЛИЗАЦИЯ ДИЗАЙНА

Дополнительные преимущества индивидуального дизайна

Повышайте популярность своего предприятия среди клиентов и служащих, пользуясь подносами с индивидуальными эмблемами, товарными знаками, девизами или узорами предприятия.

Оформление заказов

1) Выберите размеры, цвет, текстуру поверхности и (или) узор подноса.

2) Предоставьте полностью подготовленный к копированию графический дизайн и укажите его расположение на подносе.

3) В зависимости от выбранного типа подноса, фирма Cambro может наносить графические изображения, состоящие из 1, 2, 3 или 4 цветов, а также многоцветные изображения на основе 4 составляющих цветов.

Для индивидуального оформления продукции необходимо предоставить следующее.

а. Электронный файл, содержащий графический дизайн, на компакт-диске в формате Mac или РС.

Мы принимаем файлы, подготовленные с помощью следующих программ:

- Adobe Illustrator, Corel Draw, Macromedia Freehand, Adobe Photoshop в форматах JPEG, TIFF и EPS.

- Размеры изображения, содержащегося в файле, должны на 100% соответствовать размерам требуемого дизайна, а разрешение изображения должно составлять 300 точек на дюйм.

б. Графическое изображение, напечатанное на бумаге: качество изображения должно быть достаточным для точного сканирования. Пожалуйста, укажите кодированный номер каждого цвета в соответствии с номенклатурой цветов PANTONE или поясните, что многоцветное изображение было получено на основе 4 составляющих цветов.

4) За дополнительную подготовку изображений, не готовых к копированию, взимается гонорар художника в размере *** в час. Если потребуется дополнительная подготовка изображения, фирма Cambro свяжется с вами и предварительно сообщит оценочную стоимость такой подготовки.

5) Процесс оценки образцов

а. В ходе выполнения каждого нового заказа заказчику представляется на утверждение образец окончательной продукции.

б. Первый образец предоставляется бесплатно (при условии наличия твердо обусловленного заказа). (Заказчик, однако, оплачивает доставку образца.)

с. За предоставление образцов в случае отсутствия твердо обусловленного заказа или за предоставление дополнительных образцов (за исключением первого) взимается следующая плата.

– Подносы из полиэфирного волокна, стеклопластика и многослойного материала: *** за каждый образец (не считая стоимости доставки).

– Полипропиленовые подносы для предприятий быстрого обслуживания: *** за каждый образец (не считая стоимости доставки).

д. По получении твердо обусловленного заказа стоимость одного образца вычитается из счета.

б) Цены, взимаемые за индивидуализацию дизайна, относятся как к первоначальному, так и к повторным заказам.

ПОДНОСЫ ИЗ ПОЛИЭФИРНОГО ВОЛОКНА

Подносы Versa VT/GP

Подносы Versa Lite VL/GL

- Индивидуализация дизайна производится только в отношении следующих моделей подносов:

Подносы Versa:

VT1216, VT1418, VT2632, VT3253, VT3343, VT3343C, VT3646C, VT3753, VT3853, GP0540, GP1070, GP1080, GP3074, GP3980, GP4002, GP4210, GP4004, GP4701, GP4709, GP4853

Подносы Versalite:

VL1014, VL1216, VL1418, VL2632, VL3253, VL3343, VL3343C, VL3646C, VL3753, GL0540, GL1070, GL1080, GL3074, GL3980, GL4002, GL4210, GL4701, GL4709

- **Минимальный объем заказа:** 120 подносов одного размера.
- **Срок производства образца:** 10 рабочих дней, не считая срока доставки, начиная со дня получения готового к копированию графического дизайна.
- **Срок выполнения заказа:** до 4-6 недель, не считая срока доставки, начиная со дня утверждения образца дизайна и оформления твердо обусловленного заказа.
- За дополнительные образцы, предоставляемые в отсутствие твердо обусловленного заказа, взимается плата в размере *** за каждый образец (не считая стоимости доставки).

Применяемый процесс печати

Процесс четырехцветной печати позволяет печатать одноцветные или многоцветные графические изображения, а также воспроизводить фотографии.

Цвета подносов Versa VT/GP, рекомендуемые при индивидуализации дизайна: «Мокко в крапинку» (A21), «Сахара» (A22), светло-серый (A27), Жемчужно-белый (A33), «Терраццо» (A86).

Выбирая следующие цвета подносов, пожалуйста, звоните в отдел обслуживания заказчиков фирмы Cambro, чтобы предварительно подтвердить возможность нанесения на эти подносы требуемого изображения: «Волшебный желтый» (A25), «Волшебный мятно-зеленый» (A26).

Цвета подносов Versa Lite Trays VL/GL, рекомендуемые при индивидуализации дизайна: «Дымчатый в крапинку» (A20), «Мокко в крапинку» (A21), «Сахара» (A22), светло-серый (A27), жемчужно-белый (A33) и «Терраццо» (A86).

Запечатываемая площадь:

Графическое изображение может покрывать только плоскую поверхность подноса; ширина полей (расстояние от края изображения до внутреннего края кромки подноса) составляет не менее 1 см.

Плата, взимаемая за индивидуализацию дизайна (в расчете на 1 поднос):

КОЛ-ВО ПОДНОСОВ КАЖДОГО РАЗМЕРА	ДОПОЛНИТЕЛЬНАЯ ПЛАТА
120-300	***
312-996	***
1008 и более	***

*** Цены можно узнать у торгового представителя фирмы Cambro.



ПОДНОСЫ ИЗ СТЕКЛОПЛАСТИКА

Подносы Camtray®

- Возможна индивидуализация дизайна подносов Camtray всех размеров (за исключением подносов с отделениями, показанных в полном каталоге продукции фирмы Cambro).

- **Минимальный объем заказа:**

Процесс трафаретной печати: 144 подносов одного размера.

Процесс четырехцветной печати: 72 подноса одного размера.

- **Срок производства образца:** 10 рабочих дней, не считая срока доставки, начиная со дня получения готового к копированию графического дизайна.

- **Срок выполнения заказа:** до 4-6 недель, не считая срока доставки, начиная со дня утверждения образца дизайна и оформления твердо обусловленного заказа.

- За дополнительные образцы, предоставляемые в отсутствие твердо обусловленного заказа, взимается плата в размере *** за каждый образец (не считая стоимости доставки).

Применяемый процесс печати: трафаретная печать или четырехцветная печать.

а. Процесс трафаретной печати позволяет получать графическое изображение посредством нанесения красок разных цветов на различные части поверхности. Этот процесс не позволяет получать полутона или воспроизводить фотографические изображения. Процесс трафаретной печати лучше всего применять, когда требуется наносить светлое графическое изображение на поднос темного цвета.

Запечатываемая площадь: графическое изображение может занимать всю площадь подноса, от одного края до другого.

б. Процесс четырехцветной печати позволяет печатать одноцветные или многоцветные графические изображения, а также воспроизводить фотографии. Этот процесс можно применять только при нанесении изображений на подносы светлой расцветки. Четырехцветная печать на темных подносах приводит к потемнению цветов графического изображения.

Цвета подносов, рекомендуемые при использовании процесса четырехцветной печати: «Древний пергамент» (101), светло-персиковый (106), темно-персиковый (117), белый (148), небесно-голубой (177), зеленовато-лимонный (429), празднично-лимонный (536), желтый «Камея» (537), сливочный белый (538).

Запечатываемая площадь: графическое изображение может покрывать только плоскую поверхность подноса; ширина полей (расстояние от края изображения до внутреннего края кромки подноса) составляет не менее 1 см.

Плата, взимаемая за индивидуализацию дизайна (в расчете на 1 поднос):

КОЛ-ВО ПОДНОСОВ КАЖДОГО РАЗМЕРА	ДОПОЛНИТЕЛЬНАЯ ПЛАТА
144*-299**	***
300 и более	Бесплатно

* Минимальный объем заказа в случае применения четырехцветной печати.

** Минимальный объем заказа в случае применения трафаретной печати.

*** Цены можно узнать у торгового представителя фирмы Cambro.



1418

ИНДИВИДУАЛИЗАЦИЯ ДИЗАЙНА

МНОГОСЛОЙНЫЕ ПОДНОСЫ

Corfu, Capri,
Mykonos, Madeira



- По специальному заказу производятся многослойные подносы любых цветов. Индивидуализация дизайна возможна в отношении многослойных подносов всех размеров. За подбор цветов по специальному заказу плата взимается как за индивидуализацию дизайна.
- Графическое изображение можно наносить как на лицевую, так и на нижнюю поверхность всех многослойных подносов, за исключением подносов Corfu, которые позволяют наносить графическое изображение только на нижнюю поверхность. Плата за индивидуализацию дизайна взимается отдельно за изображения, которые наносятся на лицевую и на нижнюю поверхности.

- Минимальный объем заказа:** 120 подносов одного размера.
- Срок производства образца:** 10 рабочих дней, не считая срока доставки, начиная со дня получения готового к копированию графического дизайна.
- Срок выполнения заказа:** до 4-6 недель, не считая срока доставки, начиная со дня утверждения образца дизайна и оформления твердо обусловленного заказа.

- За дополнительные образцы, предоставляемые в отсутствие твердо обусловленного заказа, взимается плата в размере *** за каждый образец (не считая стоимости доставки).

Применяемый процесс печати: четырехцветная печать или подбор цветов по специальному заказу.

а. Процесс четырехцветной печати позволяет печатать одноцветные или многоцветные графические изображения, а также воспроизводить фотографии.

б. Подбор цветов по специальному заказу расценивается, как индивидуализация дизайна. Для того, чтобы получить подносы любого цвета, представьте фирме Cambro кодový номер требуемого цвета в соответствии с номенклатурой цветов PANTONE.

Запечатываемая площадь: графическое изображение может занимать всю площадь подноса, от одного края до другого. В связи с необходимостью удаления кромок изображения должны превышать размеры заказываемого подноса с каждой стороны на 4 см (например, если заказывается поднос размером 36 x 46 см, размеры графического изображения должны составлять 40 x 50 см).

Плата, взимаемая за индивидуализацию дизайна (в расчете на 1 поднос)

КОЛ-ВО ПОДНОСОВ КАЖДОГО РАЗМЕРА	ДОПОЛНИТЕЛЬНАЯ ПЛАТА
120 и более	***

*** Цены можно узнать у торгового представителя фирмы Cambro.

ПОЛИПРОПИЛЕНОВЫЕ ПОДНОСЫ

Подносы для предприятий быстрого обслуживания



- Любые подносы для пищевых предприятий самообслуживания, кроме 1217FFH, могут быть оформлены индивидуальным дизайном.
- Минимальный объем заказа:** 288 подносов одного размера.
- Срок производства образца:** 10 рабочих дней, не считая срока доставки, начиная со дня получения готового к копированию графического дизайна.

- Срок выполнения заказа:** до 4-6 недель, не считая срока доставки, начиная со дня утверждения образца дизайна и оформления твердо обусловленного заказа.
- За дополнительные образцы, предоставляемые в отсутствие твердо обусловленного заказа,

взимается плата в размере *** за каждый образец (не считая стоимости доставки).

Применяемый процесс печати: Одноцветное горячее штампование. В связи с особенностями процесса нанесения изображения на текстурированную поверхность подносов выбор белых подносов допускается, но не рекомендуется.

Запечатываемая площадь: площадь графического изображения не должна превышать 15 x 15 см.

Стоимость индивидуализации

дизайна:

Одноразовая плата за изготовление штампа: *** в расчете на каждый заказ.

Плата, взимаемая за индивидуализацию дизайна (в расчете на 1 поднос):

КОЛ-ВО ПОДНОСОВ КАЖДОГО РАЗМЕРА	ДОПОЛНИТЕЛЬНАЯ ПЛАТА
288-767	***
768-1199	***
1200-5999	***
6000-11999	***
12000 и более	***

*** Цены можно узнать у торгового представителя фирмы Cambro.

ПОДНОСЫ CAMTREAD

Индивидуализация нижней стороны подносов и тиснение на резиновой поверхности

- Подносы Camtread, поставляемые из США**
Поставляются подносы Camtread всех размеров.
- Подносы Camtread, поставляемые из Европы**
Поставляются подносы размеров 1100СТ, 1400СТ, 1600СТ и 1800СТ.
- Срок производства образца:** 10 рабочих дней, не считая срока доставки, начиная со дня получения готового к копированию графического дизайна.
- Срок выполнения заказа:** От 4 до 6 недель после утверждения макета и подтверждения заказа + срок перевозки и доставки.

- За каждый дополнительный образец, предоставляемый без подтверждения заказа, взимается *** (плюс стоимость доставки).
- Применяемый процесс печати индивидуализированного изображения на нижней стороне подноса:**
Процесс четырехцветной печати обеспечивает возможность печати одноцветного или многоцветного изображения, а также воспроизведения фотографии.
Подносы Camtread, поставляемые из США: рекомендуется индивидуализация нижней стороны белых подносов.

Размеры печатаемого изображения: изображение может занимать всю плоскую поверхность подноса, за исключением полей шириной 2,54 см вдоль наружных краев подноса.

Стоимость индивидуальной печати в расчете на каждый поднос

КОЛ-ВО ПОДНОСОВ КАЖДОГО РАЗМЕРА	ДОПОЛНИТЕЛЬНАЯ ПЛАТА
Подносы Camtread, поставляемые из США	
72-144	***
145-288	***
289-432	***
433 и более	Бесплатно
Подносы Camtread, поставляемые из Европы	
120 и более	***

Тиснение на резиновой поверхности

- Формат электронного файла:** Adobe Illustrator EPS.

Размеры тисненого изображения: изображение может занимать всю поверхность подноса, за исключением полей шириной 2,54 см вдоль внутренних краев подноса.

Стоимость индивидуального тиснения в расчете на каждый поднос

КОЛ-ВО ПОДНОСОВ КАЖДОГО РАЗМЕРА	ДОПОЛНИТЕЛЬНАЯ ПЛАТА
Подносы Camtread, поставляемые из США	
72 и более	***
Подносы Camtread, поставляемые из Европы	
156 и более	***

*** Цены можно узнать у торгового представителя фирмы Cambro.

ПОДНОСЫ VERSA - ECOLOGIC SERIES

СВОЙСТВА

Материал	Натуральный материал + полиэстер
Поверхность	Гладкая
Характеристики	Очень высокие
Выступы для укладки в стопы	Да
Пригодность к машинной мойке	Пригодны к частой мойке
Устойчивость к воздействию химических веществ	Очень высокая
Скорость сушки	Очень высокая
Ударопрочность	Очень высокая
Устойчивость к поломке	Очень высокая
Устойчивость к царапанию	Очень высокая
Устойчивость к образованию пятен	Очень высокая
Термостойкость	от -40° до + 140°С ‡



‡ İstimali arabalarda kullanımı tavsiye edilmez.

РЕКОМЕНДУЕМОЕ ПРИМЕНЕНИЕ

Частая, интенсивная эксплуатация

- Больницы
- Школы
- Университеты
- Походные кухни, кафетерии, предприятия самообслуживания
- Военные кухни и столовые

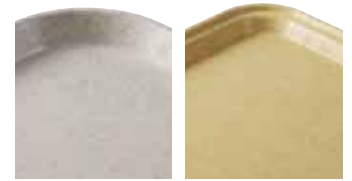

Глубокие

Неглубокие



Низкопрофильный дизайн

С плоской кромкой



Произведено из смол, добытых из натуральных материалов.

Высококачественный поднос из полиэфирного волокна с укрепленными углами и краями гарантирует оптимальную защиту от повреждений.



GPE4002

В среднем на 20 % легче, чем стандартный поднос Versa. Облегчает и делает доставку удобнее.



Индивидуализация дизайна: Цены можно узнать у торгового представителя фирмы Cambro.

Выступы обеспечивают устойчивое хранение подносов в стопах и необходимую циркуляцию воздуха.

КОД	РАЗМЕРЫ
Подносы Versa – глубокие	
VTE1418	35,5 x 45,7 cm
VTE3343	33 x 43
Подносы Versa – неглубокие	
VTE3253	32,5 x 53
VTE3753	37 x 53
Подносы Versa: низкопрофильный дизайн	
VTE3646C	35,5 x 45,7
Подносы Versa с плоской кромкой	
GPE0540	34,4 x 46
GPE3980	37 x 53
GPE4002	32,5 x 53
GPE4004	32,5 x 53

Шт. в упаковке: 12

* С армированными углами для автоматической укладки на конвейерную ленту посудомоечной машины.

** Шероховатая поверхность препятствует скольжению посуды. Не поставляется с узором A72.

*** На изделиях угольно-черного цвета A72 при ненадлежащем использовании могут появиться царапины.

Поставляются только из компании Cambro European Logistics (CEL) (Германия) и Cambro Ozyu (Турция).

Минимальный заказ несладких позиций: 240 из продуктов животноводства.

Цвета подносов

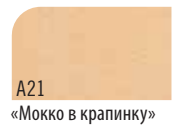

ПОДНОСЫ VERSA PLUS

СВОЙСТВА

Материал	SMC: усиленный стекловолокном полиэфир с высокими характеристиками
Поверхность	Гладкая
Характеристики	Очень высокие
Выступы для укладки в стопы	Да
Пригодность к машинной мойке	Пригодны к частой мойке
Устойчивость к воздействию химических веществ	Очень высокая
Скорость сушки	Очень высокая
Ударопрочность	Очень высокая
Устойчивость к поломке	Очень высокая
Устойчивость к царапанию	Очень высокая
Устойчивость к образованию пятен	Очень высокая
Термостойкость	от -40° до + 140° С ‡



ПРОПОРЦИОНАЛЬНО

‡ Использование в тележке с подогревом не рекомендуется.

Поставляются только из компании Cambro European Logistics (CEL) (Германия) и Cambro Özay (Турция).

РЕКОМЕНДУЕМОЕ ПРИМЕНЕНИЕ

Частая, интенсивная эксплуатация

- Больницы
- Школы
- Университеты
- Походные кухни, кафетерии, предприятия самообслуживания
- Военные кухни и столовые

«СКЛАДСКИЕ АРТИКУЛЫ И ЦВЕТА НА ЕВРОПЕЙСКОМ СКЛАДЕ»

GP1070, GP4002, GP4004: (S60)

Минимальный заказ несладких позиций: 240 из продуктов животноводства.



Глубокие

Неглубокие



Низкопрофильный дизайн

С плоской кромкой



GP4002

Легкость в уходе

Пригоден для мытья в посудомоечной машине по мере необходимости.

Выступы обеспечивают устойчивое хранение подносов в стопах и необходимую циркуляцию воздуха.

Долговечный

Повышенная стойкость к царапинам. Запатентованный материал снижает видимость царапин.

Упрочненные углы и края защищают и увеличивают прочность подноса.



S62

S60

Кирпично-красный

S61

Черный

Коричневый

КОД	РАЗМЕРЫ
Подносы Versa – глубокие	
VT1418	35,5 x 45,7 cm
VT3343	33 x 43
Подносы Versa – неглубокие	
VT2632	32,5 x 26,5
VT3253	32,5 x 53
VT3753	37 x 53
Подносы Versa: низкопрофильный дизайн	
VT3646C	35,5 x 45,7
Подносы Versa с плоской кромкой	
GP1070	32,5 x 26,5
GP3980	37 x 53
GP4002	32,5 x 53
GP4004	32,5 x 53

Шт. в упаковке: 12

ПОДНОСЫ ANTIBACTERIAL CAMGUARD® VERSA

СВОЙСТВА

Материал	SMC: усиленный стекловолокном полиэфир с высокими характеристиками
Поверхность	Гладкая
Характеристики	Очень высокие
Выступы для укладки в стопы	Да
Пригодность к машинной мойке	Пригодны к частой мойке
Устойчивость к воздействию химических веществ	Очень высокие
Скорость сушки	Очень высокие
Ударопрочность	Очень высокие
Устойчивость к поломке	Очень высокие
Устойчивость к царапанию	Очень высокие
Устойчивость к образованию пятен	Очень высокие
Термостойкость	от -40° до +140° С‡



ПРОПОРЦИОНАЛЬНО

‡ Использование в тележке с подогревом не рекомендуется.

camguard
ANTIMICROBIAL TRAYS

Подносы обладают противомикробными характеристиками для защиты от развития плесени и вызывающих запахи бактерий. Защитное покрытие не смывается и не изнашивается в процессе эксплуатации.

Сравнение незащищенной поверхности и поверхности с защитным покрытием Camguard — через 1 сутки

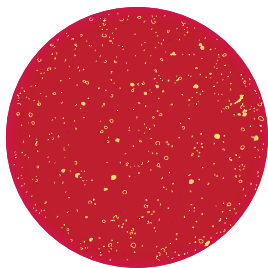

Без покрытия

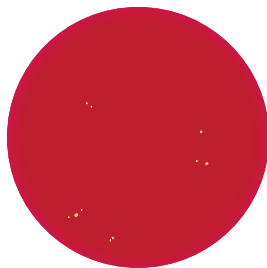

С защитным покрытием Camguard



Уникальная низкопрофильная конструкция с оригинальными углами повышает эффективность использования места на подносе и обеспечивает комфорт клиентов во время приема пищи.



Упрочненные углы из полиэстера гарантируют оптимальную защиту углов и кромок.

РЕКОМЕНДУЕМОЕ ПРИМЕНЕНИЕ

Частая, интенсивная эксплуатация

- Больницы
- Школы
- Университеты
- Походные кухни, кафетерии, предприятия самообслуживания
- Военные кухни и столовые



Глубокие

Низкопрофильный дизайн



С плоской кромкой

Поставляются только из компании Cambro European Logistics (CEL) (Германия) и Cambro Özya (Турция).

Минимальный заказ несладких позиций: 240 из продуктов животноводства.



КОД	РАЗМЕРЫ
Подносы Versa – глубокие	
VT1418AB	35,5 x 45,7 cm
VT3343AB	33 x 43
Подносы Versa: низкопрофильный дизайн	
VT3646CAB	35,5 x 45,7
VT3343CAB	32,9 x 43
Подносы Versa с плоской кромкой	
GP1070AB*	32,5 x 26,5
GP1080AB*	37 x 26,5
GP3980AB*	53 x 37
GP4002AB*	53 x 32,5

Шт. в кажд. упаковке: 12

* Конструкция с упрочненными углами для автоматической укладки в посудомоечных машинах конвейерного типа.



Выступы обеспечивают устойчивое хранение подносов в стопах и необходимую циркуляцию воздуха.

Цвета подносов

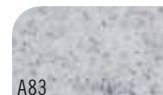

A83

«Гранит»

ПОДНОСЫ VERSA ИЗ ПОЛИЭФИРНОГО ВОЛОКНА С ДЕКОРАТИВНЫМ УЗОРОМ И ГЛАДКОЙ ПОВЕРХНОСТЬЮ

СВОЙСТВА

Материал	SMC: усиленный стекловолокном полиэфир с высокими характеристиками + меламиновый поверхностный слой
Поверхность	Гладкая
Характеристики	Очень высокие
Выступы для укладки в стопы	Да
Пригодность к машинной мойке	Пригодны к частой мойке
Устойчивость к воздействию химических веществ	Очень высокая*
Скорость сушки	Очень высокая
Ударопрочность	Очень высокая
Устойчивость к поломке	Очень высокая
Устойчивость к царапанию	Очень высокая
Устойчивость к образованию пятен	Очень высокая
Термостойкость	от -40° до +90°С†



ПРОПОРЦИОНАЛЬНО

† Использование в тележке с подогревом не рекомендуется.

* Если вы пользуетесь оборудованием для термохимической дезинфекции, пожалуйста, свяжитесь с нами. Мы поможем вам выбрать поднос, подходящий к условиям эксплуатации на вашем предприятии.

Поставляются только из компании Cambro European Logistics (CEL) (Германия) и Cambro Özyay (Турция).

РЕКОМЕНДУЕМОЕ ПРИМЕНЕНИЕ

Частая, интенсивная эксплуатация

- Больницы
- Школы
- Университеты
- Походные кухни, кафетерии, предприятия самообслуживания
- Военные кухни и столовые

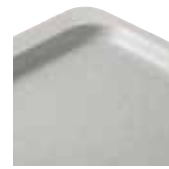

С плоской кромкой

«СКЛАДСКИЕ АРТИКУЛЫ И ЦВЕТА НА ЕВРОПЕЙСКОМ СКЛАДЕ»

GR3980, GR4002: (B93)

Минимальный заказ несладких позиций: 120 штук.



КОД	РАЗМЕРЫ	ШТ. В КАЖД. УПАКОВКЕ
Подносы Versa с плоской кромкой		
GR0540*	46 x 34,4 cm	12
GR3980*	53 x 37	12
GR4002*	53 x 32,5	12
GR4004	53 x 32,5	12

* С армированными углами для автоматической укладки на конвейерную ленту посудомоечной машины.

Узоры и фоновые цвета подносов



B98 Серый цвет Pebbled на фоне «Терраццо»



B21 «Граффити» на светло-сером фоне



B99 «Черная галька» на светло-сером фоне



B33 Жемчужно-белый на жемчужно-белом фоне



B27 Светло-серый на светло-сером фоне

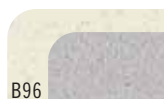

B96 Белизна Pebbled на фоне «Терраццо»

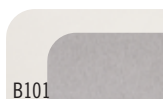

B101 «Крацованная сталь» на светло-сером фоне



B100 «Черная галька» на фоне «Терраццо»

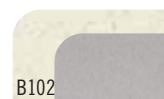

B102 «Крацованная сталь» на фоне «Терраццо»



B93 «Титан» на гранитном фоне

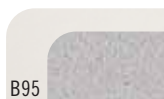

B95 Белизна Pebbled на светло-сером фоне



B97 «Серая галька» на фоне «Терраццо»

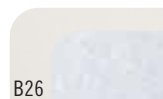

B26 «Аква» на светло-сером фоне



B22 «Сахара» на фоне «Сахара»

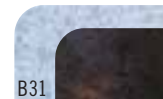

B31 «Лава» на синем в крапинку фоне

ПОДНОСЫ VERSA ИЗ ПОЛИЭФИРНОГО ВОЛОКНА С ДЕКОРАТИВНЫМ УЗОРОМ И ШЕРОХОВАТОЙ ПОВЕРХНОСТЬЮ

СВОЙСТВА

Материал	SMC: усиленный стекловолокном полиэфир с высокими меламиновой смолы + шероховатое поверхностное покрытие
Поверхность	Шероховатая
Характеристики	Очень высокие
Выступы для укладки в стопу	Да
Пригодность к машинной мойке	Пригодны к частой мойке
Устойчивость к воздействию химических веществ	Высокая
Скорость сушки	Очень высокая
Ударпрочность	Очень высокая
Устойчивость к поломке	Очень высокая
Устойчивость к царапанию	Высокая
Устойчивость к образованию пятен	Высокая
Термостойкость	от -40° до +80° C±



‡ Использование в тележке с подогревом не рекомендуется.

Индивидуализация дизайна:
Цены можно узнать у торгового представителя фирмы Cambro.

РЕКОМЕНДУЕМОЕ ПРИМЕНЕНИЕ

Частая, интенсивная эксплуатация

- Больницы
- Школы
- Университеты
- Походные кухни, кафетерии, предприятия самообслуживания
- Военные кухни и столовые



С плоской кромкой

Поставляются только из компании Cambro European Logistics (CEL) (Германия) и Cambro Özyay (Турция).

КОД	РАЗМЕРЫ	ШТ. В КАЖД. УПАКОВКЕ
Подносы Versa с плоской кромкой		
GP3980NS*	53 x 37 cm	12
GP4002NS*	53 x 32,5	12
GP0540NS*	46 x 34,4	12
GP1080NS*	37 x 26,5	12

* С армированными углами для автоматической укладки на конвейерную ленту посудомоечной машины.

«СКЛАДСКИЕ АРТИКУЛЫ И ЦВЕТА НА ЕВРОПЕЙСКОМ СКЛАДЕ»

GP3980NS: (B93)
GP4002NS: (B93), (B99)

Минимальный заказ несладких позиций: 120 штук.

Узоры и фоновые цвета подносов:



B22
«Сахара» на фоне «Сахара»



B93
«Титан» на фоне «Гранит»

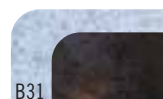

B31
«Лава» на синем в крапинку фоне



B99
«Черная галька» на светло-сером фоне



B100
«Черная галька» на фоне «Терраццо»



ПОДНОСЫ VERSA ИЗ ПОЛИЭФИРНОГО ВОЛОКНА С ГЛАДКОЙ ПОВЕРХНОСТЬЮ

СВОЙСТВА

Материал	SMC: усиленный стекловолокном полиэфир с высокими характеристиками
Поверхность	Гладкая
Характеристики	Очень высокие
Выступы для укладки в стопы	Да
Пригодность к машинной мойке	Пригодны к частой мойке
Устойчивость к воздействию химических веществ	Очень высокая
Скорость сушки	Очень высокая
Ударопрочность	Очень высокая
Устойчивость к поломке	Очень высокая
Устойчивость к царапанию	Очень высокая
Устойчивость к образованию пятен	Очень высокая
Термостойкость*	от -40° до + 140° C ‡



ПРО-ПОРЦИОНАЛЬНО

‡ Использование в тележке с подогревом не рекомендуется.

Индивидуализация дизайна: см. стр. 197.

* Индивидуализация дизайна, термостойкость: 90°С.

РЕКОМЕНДУЕМОЕ ПРИМЕНЕНИЕ

Частая, интенсивная эксплуатация

- Больницы
- Школы
- Университеты
- Походные кухни, кафетерии, предприятия самообслуживания
- Военные кухни и столовые



Глубокие

Неглубокие



Низкопрофильный дизайн

С плоской кромкой

«СКЛАДСКИЕ АРТИКУЛЫ И ЦВЕТА НА ЕВРОПЕЙСКОМ СКЛАДЕ»

VT1418: (A72), (A83)

VT2632: (A72), (A83)

VT3253: (A72), (A83)

VT3646C: (A72)

Минимальный заказ несладких позиций: 120 штук.

Поставляются только из компании Cambro European Logistics (CEL) (Германия) и Cambro Özay (Турция).

КОД	РАЗМЕРЫ	ШТ. В КАЖД. УПАКОВКЕ
Подносы Versa – глубокие		
VT1216	30,5 x 41,5 cm	12
VT1418	35,5 x 45,7	12
VT1418TR – Трапецевидные	35,5 x 45,7	12
VT1520	38 x 51,5	12
VT3343	33 x 43	12



Подносы Versa – глубокие

КОД	РАЗМЕРЫ	ШТ. В КАЖД. УПАКОВКЕ
Подносы Versa – неглубокие		
VT2632	32,5 x 26,5 cm	12
VT3253	32,5 x 53	12
VT3753	37 x 53	12
VT3853	37,5 x 53	12



Подносы Versa – неглубокие

КОД	РАЗМЕРЫ	ШТ. В КАЖД. УПАКОВКЕ
Подносы Versa: низкопрофильный дизайн		
VT3646C	35,5 x 45,7 cm	12
VT3343C	33 x 43	12

Подносы Century Versa – низкопрофильный дизайн



VT3646C

Новаторский низкопрофильный дизайн кромок и углов увеличивает полезную площадь поверхности подноса и делает поднос более удобным для пользователей во время еды.

ПОДНОСЫ VERSA ИЗ ПОЛИЭФИРНОГО ВОЛОКНА С ГЛАДКОЙ ПОВЕРХНОСТЬЮ

КОД	РАЗМЕРЫ	ШТ. В КАЖД. УПАКОВКЕ
Подносы Versa с плоской кромкой		
GP0540*	46 x 34,4 cm	12
GP1070*	32,5 x 26,5	12
GP1080*	37 x 26,5	12
GP3074	45 x 32	12
GP3788	39 x 51	12
GP3980*	53 x 37	12
GP4002*	53 x 32,5	12
GP4004**	53 x 32,5	12
GP4701	42,5 x 32,5	12
GP4709	46 x 32,5	12
GP4856*	34,5 x 23	12

*С армированными углами для автоматической укладки на конвейерную ленту посудомоечной машины.

**Шероховатая поверхность препятствует скольжению посуды. Не поставляется с узором A72.

«СКЛАДСКИЕ АРТИКУЛЫ И ЦВЕТА НА ЕВРОПЕЙСКОМ СКЛАДЕ»

GP0540: (A21), (A22), (A27), (A72), (A83), (A86) GP1070: (A27), (A33), (A36), (A72)
 GP1080: (A72), (A83) GP3074: (A27), (A83) GP3980: (A22), (A25), (A27), (A36), (A83), (A86)
 GP4002: (A21), (A22), (A25), (A26), (A27), (A33), (A36), (A72), (A83), (A86)
 GP4210: (A22), (A27), (A33), (A83), (A86) GP4701: (A27), (A33), (A72), (A83), (A86)
 GP4709: (A27) GP4853: (A27) GP55653: (A72)

Минимальный заказ несладких позиций: 120 штук.

КОД	РАЗМЕРЫ	ШТ. В КАЖД. УПАКОВКЕ
Подносы Versa для кафе		
GP55653	40 x 27 cm	12
GP55702	26 x 20	12
GP55703	29 x 21	12

Поставляются только из компании Cambro European Logistics (CEL) (Германия) и Cambro Ozyay (Турция).

КОД	РАЗМЕРЫ	ШТ. В КАЖД. УПАКОВКЕ
Компактные подносы Versa		
GP4210 – Трапециевидные	48 x 34 cm	12
GP4410 – Трапециевидные	32,5 x 42,5	12
GP4853	42,4 x 32,5	12



Для шестиугольных столов со стороной 70 cm GP4210



Для квадратных столов 80 x 80 cm GP4210



Для круглых столов диам. 135 cm GP4853



Для квадратных столов 95 x 95 cm GP4853

Подносы Versa с плоской кромкой



Цвета подносов

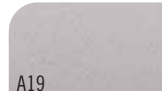

A19
Серый цвет Pebbled



A21
«Мокко в крапинку»



A22
«Сахара»

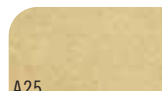

A25
«Волшебный желтый»

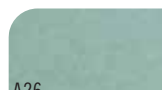

A26
«Волшебный мятно-зеленый»

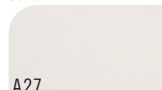

A27
«Светло-серый»



A33
«Жемчужно-белый»



A36
«Синий в крапинку»



A72
«Угльно-черный»

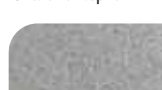

A83
«Гранит»



A86
«Терраццо»

Подносы Versa для кафе



Компактные подносы Versa



Подносы Versa VT/GP из полиэфирного волокна не рекомендуется использовать в тележках с подогревом. С любыми вопросами, относящимися к предусмотренному или какому-либо специализированному применению подносов обращайтесь в отдел обслуживания клиентов компании Cambro или компании Presswerk Köngen GmbH. Компания Cambro предоставит вам четкие инструкции по надлежащему использованию подносов, соблюдение которых позволит вам максимально продлить срок эксплуатации нашей продукции.

*На изделиях угльно-черного цвета A72 при ненадлежащем использовании могут появиться царапины.

ПОДНОСЫ VERSA LITE ИЗ ПОЛИЭФИРНОГО ВОЛОКНА С ГЛАДКОЙ ПОВЕРХНОСТЬЮ

СВОЙСТВА

Материал	SMC: усиленный стекловолокном полиэфир со стандартными характеристиками
Поверхность	Гладкая
Характеристики	Очень высокие
Выступы для укладки в стопы	Да
Пригодность к машинной мойке	Пригодны к нормальной мойке
Устойчивость к воздействию химических веществ	Высокая
Скорость сушки	Очень высокие
Ударопрочность	Высокая
Устойчивость к поломке	Высокая
Устойчивость к царапанию	Высокая
Устойчивость к образованию пятен	Высокая
Термостойкость*	от -40° до +130° C‡



пропорционально

‡Использование в тележке с подогревом не рекомендуется.

Индивидуализация дизайна: см. стр. 197.

*Индивидуализация дизайна, термостойкость: 90°C.

РЕКОМЕНДУЕМОЕ ПРИМЕНЕНИЕ

Умеренно интенсивная эксплуатация в условиях экономии средств

- Школы
- Университеты
- Походные кухни, кафетерии, предприятия самообслуживания
- Военные кухни и столовые
- Обслуживание в номерах гостиниц

Поставляются только из компании Cambro European Logistics (CEL) (Германия) и Cambro Özyay (Турция).

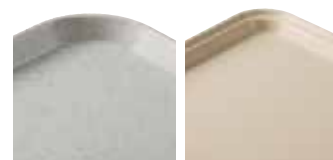

Глубокие

Неглубокие



С плоской кромкой

С плоской кромкой



Низкий профиль
Плоские кромки

КОД	РАЗМЕРЫ
Подносы Versa с плоской кромкой	
GL0540†	46 x 34,4 см
GL1070†	32,5 x 26,5
GL1080†	37 x 26,5
GL3074	45 x 32
GL3980†	53 x 37
GL4002†	53 x 32,5
GL4060	40 x 60
GL4701	42,5 x 32,5
GL4709	46 x 32,5

Шт. в кажд. упаковке: 12

†С армированными углами для автоматической укладки на конвейерную ленту посудомоечной машины.

«СКЛАДСКИЕ АРТИКУЛЫ И ЦВЕТА НА ЕВРОПЕЙСКОМ СКЛАДЕ»

GL0540: (A20), (A22), (A27)

GL3980: (A20)

GL4002: (A20), (A21), (A22), (A27), (A33), (A83), (A86)

Минимальный заказ несладких позиций: 120 штук.

Подносы Versa с плоской кромкой



GL4002

КОД	РАЗМЕРЫ
Компактные подносы Versa	
GL4210 – Трапециевидные	48 x 34 см

Шт. в кажд. упаковке: 12

Компактные подносы Versa



GL4210



Для шестиугольных столов со стороной 70 см
GL4210



Для квадратных столов 80 x 80 см
GL4210

ПОДНОСЫ VERSA LITE ИЗ ПОЛИЭФИРНОГО ВОЛОКНА С ГЛАДКОЙ ПОВЕРХНОСТЬЮ

КОД	РАЗМЕРЫ
Компактные подносы Versa	
VL1014	27 x 35 cm
VL1216	30,5 x 41,5
VL3343	33 x 43
VL1418	35,5 x 45,7

Шт. в кажд. упаковке: 12

Глубокие подносы Versa



VL1418

«СКЛАДСКИЕ АРТИКУЛЫ И ЦВЕТА НА ЕВРОПЕЙСКОМ СКЛАДЕ»

VL1418: (A20), (A21), (A22), (A27)
 VL3253: (A20), (A21), (A22), (A33), (A86)
 VL3343: (A20), (A21)
 VL3753, VL3343C, VL3646C: (A27)

Минимальный заказ несладких позиций: 120 штук.

КОД	РАЗМЕРЫ
Подносы Versa – Низкопрофильные подносы с плоскими кромками	
GL220P	32,5 x 53 cm
GL210P	37 x 53

Шт. в кажд. упаковке: 12

Подносы Versa – Низкопрофильные подносы с плоскими кромками



Цвета подносов

A08
Песочный в крапинку

A20
«Дымчатый в крапинку»

A21
«Мокко в крапинку»

A22
«Сахара»

A27
«Светло-серый»

A33
«Жемчужно-белый»

A83
«Гранит»

A86
«Терраццо»

Поставляются только из компании Cambro European Logistics (CEL) (Германия) и Cambro Özyay (Турция).

КОД	РАЗМЕРЫ
Подносы Versa – Неглубокие	
VL2632	32,5 x 26,5 cm
VL3253	32,5 x 53
VL3753	37 x 53

Шт. в кажд. упаковке: 12

Подносы Versa – Неглубокие



Низкопрофильные подносы Versa

КОД	РАЗМЕРЫ
Низкопрофильные подносы Versa	
VL3646C	35,5 x 45,7 cm
VL3343C	33 x 43

Шт. в кажд. упаковке: 12



Новаторский низкопрофильный дизайн кромок и углов увеличивает полезную площадь поверхности подноса и делает поднос более удобным для пользователей во время еды.



ПОДНОСЫ CENTURY FUN — ПРИДАЙТЕ СТОЛУ ЖИВОПИСНЫЙ ВИД С ПОМОЩЬЮ ПЕСТРЫХ ПОДНОСОВ

СВОЙСТВА

	Подносы Versa	Подносы Versa Lite
Материал	SMC: усиленный стекловолокном полиэфир с высокими характеристиками	SMC: усиленный стекловолокном полиэфир со стандартными характеристиками
Поверхность	Гладкая	Гладкая
Характеристики	Очень высокие	Очень высокие
Выступы для укладки в стопы	Да	Да
Пригодность к машинной мойке	Пригодны к частой мойке	Пригодны к нормальной мойке
Устойчивость к воздействию химических веществ	Очень высокие	Высокая
Скорость сушки	Очень высокие	Очень высокие
Ударопрочность	Очень высокие	Высокая
Устойчивость к поломке	Очень высокие	Высокая
Устойчивость к царапанию	Очень высокие	Высокая
Stain Resistance	Очень высокие	Высокая
Heat Resistance	от -40° до +90° C†	от -40° до +90° C†

†Использование в тележке с подогревом не рекомендуется.

Индивидуализация дизайна: см. стр. 197.

* Индивидуализация дизайна, термостойкость: 90°C.

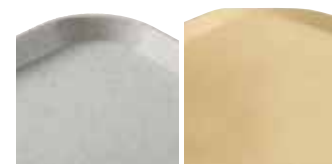

Глубокие

Низкопрофильный дизайн

РЕКОМЕНДУЕМОЕ ПРИМЕНЕНИЕ

Частая, интенсивная эксплуатация

- Больницы
- Школы
- Университеты
- Походные кухни, кафетерии, предприятия самообслуживания
- Военные кухни и столовые



VT3646C

Упрочненные углы из полиэстера гарантируют оптимальную защиту углов и кромок.

Индивидуализация дизайна

Возможно выполнить индивидуальное оформление в любом из цветов системы PMS по вашему выбору.

Минимальное количество: 120 штук.

См. процедуру индивидуального оформления и перечень доступных цветов в разделе "Индивидуальное оформление".

За помощью обращайтесь к представителю компании Cambro.

Выступы обеспечивают устойчивое хранение подносов в стопах и необходимую циркуляцию воздуха.

Пространство между подносами обеспечивает циркуляцию воздуха для быстрой сушки и идеальной укладки.

Поставляются только из компании Cambro European Logistics (CEL) (Германия) и Cambro Özay (Турция).

«Шалфей» на белом фоне (F01)

«Малина» на белом фоне (F02)

«Виноград» на белом фоне (F03)

«Жемчужно-серый» на белом фоне (F04)

«Темно-персиковый» на белом фоне (F05)

КОД	РАЗМЕРЫ	ШТ. В КАЖД. УПАКОВКЕ
Подносы Versa		
VT1418	35,5 x 45,7 cm	12
VT3646C	35,5 x 45,7	12
Подносы Versa Lite		
VL1418	35,5 x 45,7	12
VL3646C	35,5 x 45,7	12

«СКЛАДСКИЕ АРТИКУЛЫ И ЦВЕТА НА ЕВРОПЕЙСКОМ СКЛАДЕ»

VT3646C: (F01), (F02), (F04)
VL3646C: (F01), (F02), (F04)

Минимальный заказ несладких позиций: 120 штук.

НЕСКОЛЬЗЯЩИЕ ПОДНОСЫ ИЗ NON-SKID VERSA LITE

СВОЙСТВА

Материал	SMC: усиленный стекловолокном полиэфир со стандартными характеристиками
Поверхность	Шероховатая
Характеристики	Очень высокие
Выступы для укладки в стопы	Да
Пригодность к машинной мойке	Пригодны к нормальной мойке
Устойчивость к воздействию химических веществ	Высокая
Скорость сушки	Очень высокие
Ударопрочность	Высокая
Устойчивость к поломке	Высокая
Устойчивость к царапанию	Высокая
Устойчивость к образованию пятен	Высокая
Термостойкость*	от -40° до +80° C†



ПРОПОРЦИОНАЛЬНО

†Не рекомендуется использовать в тележках с подогревом.

Индивидуализация дизайна: Цены можно узнать у торгового представителя фирмы Cambro.

*Индивидуализация дизайна, термостойкость: 90° C.



КОД	РАЗМЕРЫ
Подносы Versa Lite – глубокие	
VL1418NS	35,5 x 45,7 cm
VL3343NS	33 x 43
Подносы Versa Lite: низкопрофильный дизайн	
VL3646CNS	35,5 x 45,7
VL3343CNS	33 x 43
Подносы Versa Lite с плоской кромкой	
GL3980NS*	53 x 37
GL4002NS*	53 x 32,5

Шт. в кажд. упаковке: 12

*Конструкция с укрепленными углами для автоматической укладки в посудомоечные машины конвейерного типа.

РЕКОМЕНДУЕМОЕ ПРИМЕНЕНИЕ

Умеренно интенсивная эксплуатация в условиях экономии средств

- Больницы
- Школы
- Университеты
- Походные кухни, кафетерии, предприятия самообслуживания
- Военные кухни и столовые
- Развозка блюд по заказу / круизные судна
- Обслуживание в номерах гостиниц



Глубокие

С плоской кромкой



С плоской кромкой



Упрочненные углы из полиэстера обеспечивают оптимальную защиту углов и кромок.

Поставляются только из компании Cambro European Logistics (CEL) (Германия) и Cambro Özyay (Турция).



Выступы обеспечивают устойчивое хранение подносов в стопах и необходимую циркуляцию воздуха.

«СКЛАДСКИЕ АРТИКУЛЫ И ЦВЕТА НА ЕВРОПЕЙСКОМ СКЛАДЕ»

GL4002NS: (B22)

Минимальный заказ несладких позиций: 120 штук.



Подносы Versa Lite Century имеют низкие кромки и эргономичные углы для максимального комфорта.

Цвета подносов



B22

«Сахара» на фоне «Сахара»

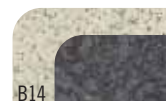

B14

«Титан» на сером в крапинку фоне



B11

«Сахара» на жемчужно-белом фоне



B99

«Черная галька» на светло-сером фоне



Подносы с шероховатой поверхностью обеспечивают надежный захват.

ПОДНОСЫ VERSA LITE ИЗ ПОЛИЭФИРА С ШЕРОХАТОЙ РЕЗИНОВОЙ ПОВЕРХНОСТЬЮ

СВОЙСТВА

Материал	SMC: усиленный стекловолокном полиэфир со стандартными характеристиками + резиновая шероховатая поверхность
Поверхность	Резиновое шероховатое покрытие
Характеристики	Очень высокие
Выступы для укладки в стопы	Да
Пригодность к машинной мойке	Пригодны к нормальной мойке
Устойчивость к воздействию химических веществ	Высокая
Скорость сушки	Очень высокая
Ударопрочность	Высокая
Устойчивость к поломке	Высокая
Устойчивость к царапанию	Высокая
Устойчивость к образованию пятен	Высокая
Термостойкость	от -40° до +100° C±



ПРОПОРЦИОНАЛЬНО

Использование в тележке с подогревом не рекомендуется.

РЕКОМЕНДУЕМОЕ ПРИМЕНЕНИЕ

Умеренно интенсивная эксплуатация в условиях экономии средств

- Обслуживание банкетов
- Рестораны, кафе
- Бары, клубы
- Развозка блюд по заказу
- Пивные

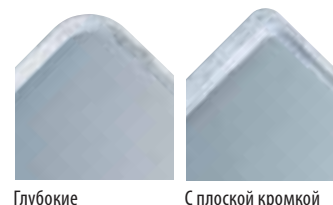

Глубокие

С плоской кромкой

Поставляются только из компании Cambro European Logistics (CEL) (Германия) и Cambro Özyay (Турция).



«СКЛАДСКИЕ АРТИКУЛЫ И ЦВЕТА НА ЕВРОПЕЙСКОМ СКЛАДЕ»

GL1070RNS: (A83)
GL4002RNS: (A83), (A87)

Минимальный заказ несладких позиций: 120 штук.

КОД	ДИАМ./РАЗМЕРЫ	ШТ. В КАЖД. УПАКОВКЕ
Глубокие подносы Versa		
VL1418RNS	35,5 x 45,7 cm	12
Подносы Versa с плоской кромкой		
GL1070RNS*	32,5 x 26,5	12
GL4002RNS*	53 x 32,5	12
GL3980RNS*	53 x 37	12
Подносы Versa для кафе		
VL2129RNS	21 x 29	12
VL3200RNS	ø 32	12
VL3600RNS	ø 36	12

*С армированными углами для автоматической укладки на конвейерную ленту посудомоечной машины.



Узоры и фоновые цвета подносов:



Черный



Серый на гранитном фоне

ПОДНОСЫ САМТРАУ® ИЗ СТЕКЛОПЛАСТИКА С ГЛАДКОЙ ПОВЕРХНОСТЬЮ

СВОЙСТВА

Материал	Многослойный стеклопластик + полиэфирная смола
Поверхность	Гладкая
Характеристики	Очень высокие
Выступы для укладки в стопы	Да
Пригодность к машинной мойке	Пригодны к частой мойке
Устойчивость к воздействию химических веществ	Высокая
Скорость сушки	Очень высокая
Ударопрочность	Очень высокая
Устойчивость к поломке	Очень высокая
Устойчивость к царапанию	Очень высокая
Устойчивость к образованию пятен	Очень высокая
Термостойкость	от -10° до +100°С ‡

‡Использование в тележке с подогревом не рекомендуется.
Индивидуализация дизайна: см. стр. 197.



КОД	РАЗМЕРЫ	ШТ. В КАЖД. УПАКОВКЕ
Прямоугольные - Глубокие		
810†	20,5 x 25 cm	12
915†	22 x 38	12
926*†	22,5 x 65 x 2,5	12
1014†	27 x 35	12
1015*Δ	26 x 38	24
1116*Δ	27,5 x 40,5	24
1216†	30,5 x 41,5	12
1313†	33 x 33	12
1318*†	32 x 45 x 3	12
1418†	35,5 x 45,7	12
1520†	38 x 51,5	12
1622†	40,5 x 56	12
16225*†	42 x 57	12
1826†	45,5 x 65,5	6
Прямоугольные неглубокие подносы		
46†	11 x 15	12
57*†	12,5 x 18	12
2025*†	53 x 65	6

РЕКОМЕНДУЕМОЕ ПРИМЕНЕНИЕ

Частая, интенсивная эксплуатация

- Больницы
- Школы
- Университеты
- Походные кухни, кафетерии, предприятия самообслуживания
- Военные кухни и столовые
- Обслуживание в номерах гостиниц

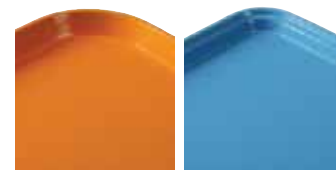

Глубокие

Неглубокие

† Все стандартные цвета и узоры.

Δ Все стандартные цвета и узоры, кроме узора «Салфеточка».

*Заказное изделие, нет на складе — возврату не подлежит.



«СКЛАДСКИЕ АРТИКУЛЫ И ЦВЕТА НА ЕВРОПЕЙСКОМ СКЛАДЕ»

1216: (204)



ПОДНОСЫ САМТРАУ® ИЗ СТЕКЛОПЛАСТИКА С ГЛАДКОЙ ПОВЕРХНОСТЬЮ

СВОЙСТВА

Материал	Многослойный стеклопластик + полиэфирная смола + алюминиевая арматура
Поверхность	Гладкая
Характеристики	Очень высокие
Выступы для укладки в стопы	Да
Пригодность к машинной мойке	Пригодны к частой мойке
Устойчивость к воздействию химических веществ	Высокая
Скорость сушки	Очень высокая
Ударопрочность	Очень высокая
Устойчивость к поломке	Очень высокая
Устойчивость к царапанию	Очень высокая
Устойчивость к образованию пятен	Очень высокая
Термостойкость	от -10° до +100°С‡

‡Использование в тележке с подогревом не рекомендуется.

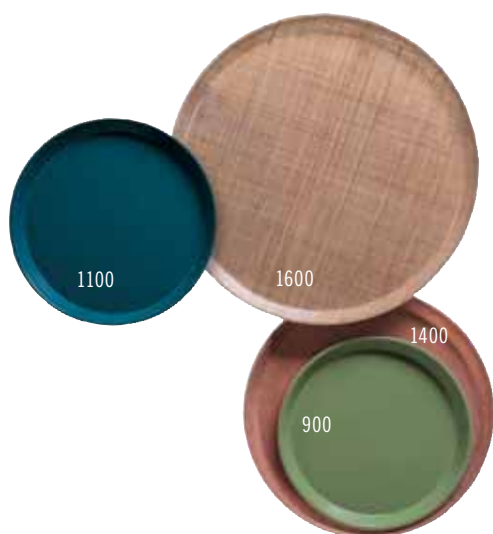

РЕКОМЕНДУЕМОЕ ПРИМЕНЕНИЕ

- Частая, интенсивная эксплуатация
- Больницы
 - Школы
 - Университеты
 - Походные кухни, кафетерии, предприятия самообслуживания
 - Военные кухни и столовые
 - Обслуживание в номерах гостиниц

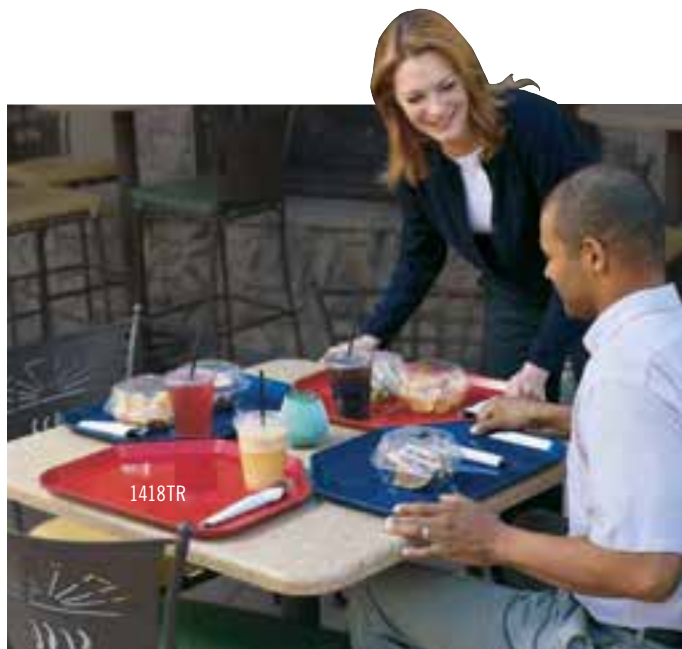
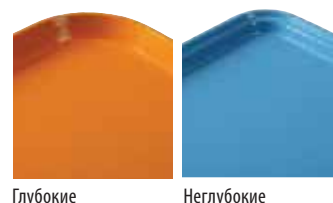

КОД	ДИАМ./ РАЗМЕРЫ	ШТ. В КАЖД. УПАКОВКЕ
Глубокие трапецевидные подносы		
1418TR*†	35,5 x 45,7 cm	12
1422TR*†	35,5 x 56	12
Неглубокие трапецевидные подносы		
1520TR*†	37 x 49,5	12
Неглубокие овальные подносы		
2500*Δ	49 x 61	6
2700*Δ	56 x 68,5	6
Глубокие круглые подносы		
900*Δ	∅ 23	12
1000*Δ	∅ 25,5	12
1100Δ	∅ 28	12
1200*Δ	∅ 30,5	12
1300*Δ	∅ 33	12
1400Δ	∅ 35,5	12
1600Δ	∅ 40,5	12
Неглубокие круглые подносы		
1550*Δ	∅ 40,5	12
1950*Δ	∅ 49,5	12

†Цвета и узоры группы I и узоры группы III.

ΔЦвета и узоры группы I, кроме узора «Долли», и узоры группы III.

*Заказное изделие, нет на складе – возврату не подлежит.



Индивидуализация дизайна: см. стр. 197.

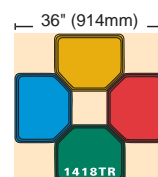
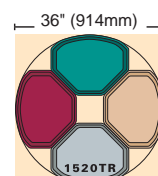
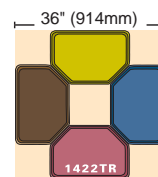

ПОДНОСЫ CAMTRAY® ИЗ СТЕКЛОПЛАСТИКА С ГЛАДКОЙ ПОВЕРХНОСТЬЮ

СВОЙСТВА

Материал	Многослойный стеклопластик + полиэфирная смола
Поверхность	Гладкая
Характеристики	Очень высокие
Выступы для укладки в стопы	Да
Пригодность к машинной мойке	Пригодны к частой мойке
Устойчивость к воздействию химических веществ	Высокая
Скорость сушки	Очень высокая
Ударопрочность	Очень высокая
Устойчивость к поломке	Очень высокая
Устойчивость к царапанию	Очень высокая
Устойчивость к образованию пятен	Очень высокая
Термостойкость	от -10° до +100° С†

* Заказное изделие, нет на складе – возврату не подлежит.

❖ Выпускаются только в цветах группы I.

Модели 1418Н и 1520Н выпускаются только в цветах группы I и защищены пропорциональной гарантией от заводских дефектов сроком на 2 года.

Зарегистрировано Национальным санитарным фондом только для непрямого контакта с пищей.



‡ Использование в тележке с подогревом не рекомендуется.

Индивидуализация дизайна: см. стр. 197. Для моделей 1418Н и 1520Н применяется только четырехцветная печать. см. подробнее в разделе «Индивидуализация дизайна» о подносах из стекловолокна.

РЕКОМЕНДУЕМОЕ ПРИМЕНЕНИЕ

Частая, интенсивная эксплуатация

- Больницы
- Школы
- Университеты
- Походные кухни, кафетерии, предприятия самообслуживания
- Военные кухни и столовые
- Обслуживание в номерах гостиниц

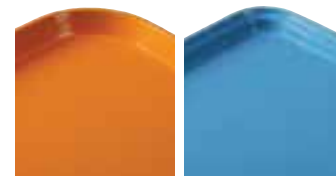

Глубокие

Неглубокие

«СКЛАДСКИЕ АРТИКУЛЫ И ЦВЕТА НА ЕВРОПЕЙСКОМ СКЛАДЕ»

1418Н: (110), (199), (538)

3242: (110)

3253: (110), (148)



New!



1418Н

КОД	РАЗМЕРЫ	ШТ. В КАЖД. УПАКОВКЕ
Глубокие прямоугольные подносы метрических размеров		
1313	33 x 33 см	12
3242	31,9 x 41,9	12
3853*	37,5 x 53	12
Неглубокие прямоугольные подносы метрических размеров		
2632*	26,5 x 32,5	12
3046*	30 x 46	12
3253*	32,5 x 53	12
3343	33 x 43	12
3753*	37 x 53	12
Подносы Camtrays® с ручками		
1418Н*❖	New! 36 x 46	12
1520Н*❖	New! 38 x 51,5	12



ЦВЕТА ПОДНОСОВ SAMTRAY® ГРУППЫ I

Цвета приводятся в последовательности, соответствующей английскому алфавиту. См. также перечень цветов по номерам на следующей странице.



123
Амазонский синий



101
«Древний пергамент»



513
Лаврово-коричневый



110
Черный



409
Розоватый



116
Бразильский коричневый

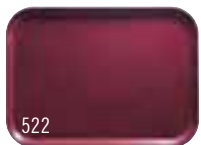

522
Вино-бордовый



521
Красный «Cambro»



537
Желтый «Камея»



505
Вишнево-красный



220
Цитрусовый оранжевый



538
Сливочный белый



117
Темно-персиковый



104
Пустынный бронзовый



514
Золотой песок



221
Насыщенный красный



551
Виноградный



105
Голубой «Горизонт»



429
Зеленовато-лимонный



536
Празднично-лимонный



106
Светло-персиковый



113
«Лайм»



504
Горчичный



428
Оливково-зеленый



222
Оранжевый «Шик»



107
Жемчужно-серый



410
Малиново-сливочный



501
Насыщенный ржавый



518
Голубой «Яйцо малиновки»



119
Шервудский зеленый



510
«Красный сигнал»



177
Небесно-голубой



401
Синеvато-серый



508
Замшево-коричневый



199
Серо-коричневый



414
Лазоревый



171
Тосканский золотой



148
Белый

В процессе печати каталога цвета могут быть переданы неточно.
За образцами цветов обращайтесь в фирму Cambro или к ее представителю.

УЗОРЫ ПОДНОСОВ САМТРАУ® ГРУППЫ I

«Галактика»

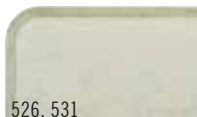

526, 531
«Древний пергамент»
(523 золотой, 531 серебряный)

«Водоворот»



270
Черный и золотой NR



277
Серый NR

«Салфеточка»



241
«Древний пергамент» NR



246
Светло-персиковый NR

«Декоративный»



203
«Травяной коврик» NR

«Абстрактный»



214
Бронзовый NR



215
Серый NR

NR Подносы возврату не подлежат.



ТЕКСТУРЫ ПОДНОСОВ САМТРАУ ГРУППЫ III

«Дерево»



308
«Бирманский тик» NR



304
«Сельский дуб» NR



301
«Темное плетение» NR



309
«Яванский тик» NR

«Полотно»



329
«Топфи» NR



302
«Светлое плетение» NR



303
«Светлый брус» NR



307
«Светлый вяз» NR



204
«Ротанг» NR

NR Подносы возврату не подлежат.

ЦВЕТА ПОДНОСОВ САМТРАУ ГРУППЫ I: ПЕРЕЧЕНЬ ПО НОМЕРАМ

«Древний пергамент» (101),
«Пустынный бронзовый» (104),
«Голубой горизонт» (105),
светло-персиковый (106),
жемчужно-серый (107),
черный (110), лайм (113),
«Бразильский коричневый» (116),
темно-персиковый (117),
«Шервудский зеленый» (119),

«Амазонский синий» (123), белый (148),
«Тосканский золотой» (171),
небесно-голубой (177),
серо-коричневый (199),
«Цитрусовый оранжевый» (220),
насыщенный красный (221),
«Оранжевый шик» (222),
синевато-серый (401), розоватый (409),
малиново-сливочный (410),

лазоревый (414),
оливково-зеленый (428),
зеленовато-лимонный (429),
насыщенный ржавый (501),
горчичный (504),
вишнево-красный (505),
замшево-коричневый (508),
«Красный сигнал» (510),
лаврово-коричневый (513),

«Золотой песок» (514),
голубой «Яйцо малиновки» (518),
красный «Самбро» (521),
винно-бордовый (522),
празднично-лимонный (536),
желтый «Камея» (537),
сливочный белый (538),
виноградный (551).

В процессе печати каталога цвета могут быть переданы неточно.
За образцами цветов обращайтесь в фирму Cambro или к ее представителю.

ПОДНОСЫ CAMTRAY® СЕРИИ VERSA С ШЕРОХОВАТОЙ ПОВЕРХНОСТЬЮ

- Подносы Camtray с шероховатой поверхностью способствуют повышению безопасности доставки блюд.
- Выступы обеспечивают устойчивое хранение подносов в стопах и необходимую циркуляцию воздуха.
- Устойчивость к воздействию температуры в пределах от -40 до +80°C. ‡

Цвета:
 черный с узором «Черная галька» (382),
 жемчужно-серый с узором «Титан» (381),
 цвет слоновой кости с узором «Сахара» (380).



Индивидуализация дизайна: Цены можно узнать у торгового представителя фирмы Cambro.

‡ Не рекомендуется использовать в тележках с подогревом.



Глубокие

С плоской кромкой



КОД	ОПИСАНИЕ	РАЗМЕРЫ
1418VC	Поднос Camtray серии Versa с шероховатой поверхностью	35,5 x 45,7 cm
1520VC	Поднос Camtray серии Versa с шероховатой поверхностью	38 x 51

Шт. в упаковке: 12

НЕСКОЛЬЗЯЩИЕ ПОДНОСЫ VERSA CAMTRAYS С РУЧКАМИ

- Контурные ручки обеспечивают безопасную и элегантную доставку пищи.
- Шероховатая поверхность препятствует скольжению посуды.
- Выступы обеспечивают устойчивое хранение подносов в стопах и необходимую циркуляцию воздуха.
- Устойчивость к воздействию температуры в пределах от -40 до +80°C. ‡

Цвета:
 черный с узором «Черная галька» (382),
 жемчужно-серый с узором «Титан» (381),
 цвет слоновой кости с узором «Сахара» (380).



Нескользящие подносы Versa Camtrays защищены патентом США D 683,191 S.

Индивидуализация дизайна: Цены можно узнать у торгового представителя фирмы Cambro.

‡ Не рекомендуется использовать в тележках с подогревом.

черный с узором «Черная галька» (382)

жемчужно-серый с узором «Титан» (381)

цвет слоновой кости с узором «Сахара» (380)

КОД	ОПИСАНИЕ	РАЗМЕРЫ
1418VCH new!	Нескользящие Подносы Versa Camtrays С Ручками	36 x 46 cm
1520VCRST	Нескользящие Подносы Versa Camtrays С Ручками	38 x 51

Шт. в упаковке: 12



ПОДНОСЫ ДЛЯ ДИЕТИЧЕСКОГО ПИТАНИЯ

СВОЙСТВА

Материал	Многослойный стеклопластик + полиэфирная смола
Поверхность	Гладкая
Характеристики	Очень высокие
Выступы для укладки в стопы	Да
Пригодность к машинной мойке	Пригодны к частой мойке
Устойчивость к воздействию химических веществ	Высокая
Скорость сушки	Очень высокая
Ударопрочность	Очень высокая
Устойчивость к поломке	Высокая
Устойчивость к царапанию	Высокая
Устойчивость к образованию пятен	Очень высокая
Термостойкость	от -10° до +100° С‡

‡ Использование в тележке с подогревом не рекомендуется.

РЕКОМЕНДУЕМОЕ ПРИМЕНЕНИЕ

Частая, интенсивная эксплуатация

- Больницы
- Школы
- Университеты
- Походные кухни, кафетерии, предприятия самообслуживания
- Военные кухни и столовые
- Обслуживание в номерах гостиниц

Все стандартные подносы гарантируются на один год.

* Заказное изделие, нет на складе — возврату не подлежит.



Неглубокие



КОД	РАЗМЕРЫ	ШТ. В КАЖД. УПАКОВКЕ
Неглубокие подносы для диетического питания		
1216D*	30,5 x 41,5 cm	12
1219D*	30,5 x 48,3	12
1220D*	30,5 x 51	12
1222D*	30,5 x 56	12
1418D*	35,5 x 46	12
1520D*	38 x 51,3	12

ПОДНОСЫ CAMBLITE®

СВОЙСТВА

Материал	Многослойный стеклопластик + полиэфирная смола
Поверхность	Гладкая
Характеристики	Очень высокие
Выступы для укладки в стопы	Да
Пригодность к машинной мойке	Пригодны к частой мойке
Устойчивость к воздействию химических веществ	Высокая
Скорость сушки	Очень высокая
Ударопрочность	Очень высокая
Устойчивость к поломке	Высокая
Устойчивость к царапанию	Высокая
Устойчивость к образованию пятен	Очень высокая
Термостойкость	от -10° до +100° С‡

‡ Использование в тележке с подогревом не рекомендуется.

РЕКОМЕНДУЕМОЕ ПРИМЕНЕНИЕ

Частая, интенсивная эксплуатация

- Больницы
- Школы
- Университеты
- Походные кухни, кафетерии, предприятия самообслуживания
- Военные кухни и столовые
- Обслуживание в номерах гостиниц

Цвета: «Красная роза» (163), желтый (145), зеленый (162), голубой (142), бронзовый (161), «Белая сталь» (676), «Красная сталь» (675), «Синяя сталь» (674), Черный (110).

Минимальный объем любого индивидуального заказа: 12 дюжин.



Глубокие

Неглубокие



КОД	РАЗМЕРЫ	ШТ. В КАЖД. УПАКОВКЕ
Глубокие прямоугольные подносы		
1014CL	27 x 35 cm	12
1216CL	30,5 x 41,5	12
1418CL	35,5 x 45,7	12
1520CL	38 x 51,5	12
1826CL	45,5 x 65,5	12
Неглубокие прямоугольные подносы		
3253CL	32,5 x 53	12

ПОДНОСЫ ИЗ ПОЛИКАРБОНАТА

СВОЙСТВА

Материал	Поликарбонат
Поверхность	Текстурированная
Характеристики	Очень высокие
Выступы для укладки в стопы	Да
Пригодность к машинной мойке	Пригодны к частой мойке
Устойчивость к воздействию химических веществ	Высокая
Скорость сушки	Очень высокая
Ударопрочность	Очень высокая
Устойчивость к поломке	Очень высокая
Устойчивость к царапанию	Очень высокая
Устойчивость к образованию пятен	Очень высокая
Термостойкость	от -40° до +99° C‡



ПРОПОРЦИОНАЛЬНО

‡ Использование в тележке с подогревом не рекомендуется.

РЕКОМЕНДУЕМОЕ ПРИМЕНЕНИЕ

Умеренно интенсивная эксплуатация в условиях экономии средств

- Школы
- Университеты
- Походные кухни, кафетерии, предприятия самообслуживания
- Военные кухни и столовые
- Рестораны быстрого обслуживания
- Буфеты, закулочные

Цвета: голубой (168), бежевый (133).

Зарегистрировано Национальным санитарным фондом только для непрямого контакта с пищей.



Глубокие



ПОДНОСЫ SAMWEAR® ИЗ ПОЛИКАРБОНАТА С НЕСКОЛЬЗЯЩИМ ПОКРЫТИЕМ

СВОЙСТВА

Материал	Поликарбонат
Поверхность	Шероховатая
Характеристики	Очень высокие
Выступы для укладки в стопы	Да
Пригодность к машинной мойке	Пригодны к частой мойке
Устойчивость к воздействию химических веществ	Высокая
Скорость сушки	Очень высокая
Ударопрочность	Очень высокая
Устойчивость к поломке	Очень высокая
Устойчивость к царапанию	Высокая
Устойчивость к образованию пятен	Высокая
Термостойкость	от -40° до +82° C‡



ПРОПОРЦИОНАЛЬНО

‡ Использование в тележке с подогревом не рекомендуется.

РЕКОМЕНДУЕМОЕ ПРИМЕНЕНИЕ

Умеренно интенсивная эксплуатация в условиях экономии средств

- Школы / Университеты
- Походные кухни, кафетерии, предприятия самообслуживания
- Военные кухни и столовые
- Рестораны быстрого обслуживания
- Буфеты, закулочные
- Рестораны и кафе
- Пивные
- Обслуживание в номерах гостиниц
- Больницы

Цвета: черный (110), Темно-клубквенный (488).

Зарегистрировано Национальным санитарным фондом только для непрямого контакта с пищей.



черный (110)

Темно-клубквенный (488)

«СКЛАДСКИЕ АРТИКУЛЫ И ЦВЕТА НА ЕВРОПЕЙСКОМ СКЛАДЕ»

1418CWNS: (110), (488)



КОД	РАЗМЕРЫ	ШТ. В КАЖД. УПАКОВКЕ
Глубокие прямоугольные подносы		
1418CW	35,5 x 46 cm	12
1520CW	38 x 51	12
Глубокие трапециевидные подносы		
1418TRCW	35,5 x 46	12

КОД	РАЗМЕРЫ	ШТ. В КАЖД. УПАКОВКЕ
Глубокие прямоугольные подносы		
1418CWNS	35,5 x 46 cm	12
1520CWNS	38 x 51	12

ПОДНОСЫ CAMTREAD® ИЗ СТЕКЛОПЛАСТИКА С ШЕРОХОВАТОЙ РЕЗИНОВОЙ ПОВЕРХНОСТЬЮ

СВОЙСТВА

Материал	Многослойный стеклопластик + полиэфирная смола + резиновое шероховатое покрытие
Поверхность	Резиновая шероховатая
Характеристики	Очень высокие
Выступы для укладки в стопы	Да
Пригодность к машинной мойке	Пригодны к частой мойке
Устойчивость к воздействию химических веществ	Высокая
Скорость сушки	Очень высокая
Ударопрочность	Очень высокая
Устойчивость к поломке	Высокая
Устойчивость к царапанию	Очень высокая
Устойчивость к образованию пятен	Высокая
Термостойкость	от -10° до +100°С‡

‡ Использование в тележке с подогревом не рекомендуется.

РЕКОМЕНДУЕМОЕ ПРИМЕНЕНИЕ

Частая, интенсивная эксплуатация

- Обслуживание банкетов
- Рестораны, кафе
- Бары, клубы
- Развозка блюд по заказу
- Пивные



Глубокие

Неглубокие



Неглубокие овальные подносы

«СКЛАДСКИЕ АРТИКУЛЫ И ЦВЕТА НА ЕВРОПЕЙСКОМ СКЛАДЕ»

1014СТ, 1100СТ, 1216СТ, 1826СТ, 2500СТ, 2900СТ, 3253СТ: (110)
1400СТ, 1418СТ, 1600СТ, 1800СТ, 2700СТ: (110), (138)



КОД	ДИАМ./ РАЗМЕРЫ	ШТ. В КАЖД. УПАКОВКЕ
Глубокие круглые подносы		
900СТ*	ø 23 см	12
1100СТ	ø 28	12
1400СТ	ø 35,5	12
1600СТ	ø 40,5	12
1800СТ	ø 45	6
Неглубокие круглые подносы		
1550СТ*	ø 40,5	12
1950СТ*	ø 49,5	12
Неглубокие овальные подносы		
2500СТ	49 x 59	6
2700СТ	56 x 68,5	6
2900СТ	73,5 x 60	6
Глубокие прямоугольные подносы		
1014СТ*	27 x 35	12
1216СТ	30,5 x 41,5	12
1418СТ	36 x 46	12
1520СТ*	38 x 51,5	12
1622СТ*	40,5 x 56	12
1826СТ	45 x 65	6
Прямоугольные подносы - Неглубокие		
3253СТ	32,5 x 53	12



Расценки на подносы Camtread нестандартных цветов определяются в индивидуальном порядке.

* Заказное изделие, нет на складе — возврату не подлежит.

Не используйте подносы Camtread в закрытых тележках.

Индивидуализация дизайна: см. размеры и подробности на стр. 198.

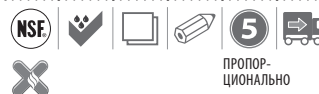

Цвета подносов:

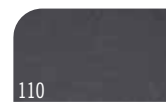

110

«Черный шелк»



138

«Хмельной загар»

ПОДНОСЫ TREADLITE™

СВОЙСТВА

Материал	Многослойный стеклопластик + полиэфирная смола + резиновой шероховатой поверхностью
Поверхность	Резиновая шероховатая
Характеристики	Высокие
Выступы для укладки в стопы	Да
Пригодность к машинной мойке	Пригодны к редкой мойке
Устойчивость к воздействию химических веществ	Высокая
Скорость сушки	Высокая
Ударопрочность	Высокая
Устойчивость к поломке	Высокая
Устойчивость к царапанию	Высокая
Устойчивость к образованию пятен	Высокая
Термостойкость	от -10° до +80° С±



ПРОПОРЦИОНАЛЬНО

± Использование в тележке с подогревом не рекомендуется.

РЕКОМЕНДУЕМОЕ ПРИМЕНЕНИЕ

Умеренно интенсивная эксплуатация в условиях экономии средств

- Пивные
- Рестораны, кафе
- Бары, клубы

«СКЛАДСКИЕ АРТИКУЛЫ И ЦВЕТА НА ЕВРОПЕЙСКОМ СКЛАДЕ»

1400TL, 1600TL: (110)

ПОДНОСЫ POLYTREAD®

СВОЙСТВА

Материал	Полипропилен + резиновой шероховатой поверхностью
Поверхность	Резиновая шероховатая
Характеристики	Высокие
Выступы для укладки в стопы	Да
Пригодность к машинной мойке	Пригодны к редкой мойке
Устойчивость к воздействию химических веществ	Высокая
Скорость сушки	Высокая
Ударопрочность	Высокая
Устойчивость к поломке	Высокая
Устойчивость к царапанию	Высокая
Устойчивость к образованию пятен	Высокая
Термостойкость	от -10° до +80° С±



ПРОПОРЦИОНАЛЬНО

± Использование в тележке с подогревом не рекомендуется.

РЕКОМЕНДУЕМОЕ ПРИМЕНЕНИЕ

Умеренно интенсивная эксплуатация в условиях экономии средств

- Пивные
- Рестораны, кафе
- Бары, клубы



Глубокие

«СКЛАДСКИЕ АРТИКУЛЫ И ЦВЕТА НА ЕВРОПЕЙСКОМ СКЛАДЕ»

PT1400: (110), (167)



Цвета подносов:

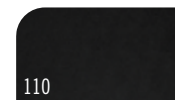

110
Черный

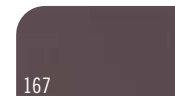

167
Коричневый

Цвета подносов:



110
«Черный шелк»



138
«Хмельной загар»

КОД	ДИАМ.	ШТ. В КАЖД. УПАКОВКЕ
Глубокие круглые подносы		
1400TL	ø 35,5 cm	12
1600TL	ø 40,5	12

КОД	ДИАМ./ РАЗМЕРЫ	ШТ. В КАЖД. УПАКОВКЕ
Глубокие круглые подносы		
PT1100	ø 28 cm	12
PT1400	ø 35,5	12
PT1600	ø 40,5	12
Глубокие прямоугольные подносы		
PT1014	27 x 34,5	24
PT1216	30 x 41,5	24
PT1418	36 x 46	12

ДЕРЕВЯННЫЕ ПОДНОСЫ С ГЛАДКОЙ ПОВЕРХНОСТЬЮ

СВОЙСТВА

Материал	Буковая фанера
Поверхность	Гладкая
Характеристики	Высокие
Выступы для укладки в стопы	Нет
Пригодность к машинной мойке	Пригодны к нормальной мойке
Устойчивость к воздействию химических веществ	Высокая
Скорость сушки	Высокая
Ударопрочность	Высокая
Устойчивость к поломке	Высокая
Устойчивость к царапанию	Высокая
Устойчивость к образованию пятен	Высокая
Термостойкость	от -10° до +100° С†



ПРОПОРЦИОНАЛЬНО

† Использование в тележке с подогревом не рекомендуется.



РЕКОМЕНДУЕМОЕ ПРИМЕНЕНИЕ

Не слишком интенсивная эксплуатация там, где важен стиль обслуживания, а частая мойка не требуется

- Обслуживание банкетов
- Рестораны, кафе
- Развозка блюд по заказу



Цвет подносов:



000
Бук

КОД	ДИАМ./РАЗМЕРЫ	ШТ. В КАЖД. УПАКОВКЕ
Прямоугольные подносы серии 60		
RH556010	45 x 32 cm	12
RH556020	58 x 38	12
RH556030	63 x 40	12
RH556040	70 x 45	12
RH556050	75 x 48	12
Прямоугольные подносы серии 65		
RH556510	27 x 20	12
RH556520	33 x 23	12
Овальные подносы		
RH557010	23 x 16	24
RH557020	26 x 20	24
RH557030	29 x 21	24
RH557040	33 x 24	24
Круглые подносы для пивных кружек		
RH558510	∅ 32	12
RH558520	∅ 36	12
RH558530	∅ 42	12

ДЕРЕВЯННЫЕ ПОДНОСЫ С ШЕРОХОВАТОЙ ПОВЕРХНОСТЬЮ

СВОЙСТВА

Материал	Буковая фанера
Поверхность	Шероховатая
Характеристики	Высокие
Выступы для укладки в стопы	Нет
Пригодность к машинной мойке	Пригодны к редкой мойке
Устойчивость к воздействию химических веществ	Высокая
Скорость сушки	Высокая
Ударопрочность	Высокая
Устойчивость к поломке	Высокая
Устойчивость к царапанию	Высокая
Устойчивость к образованию пятен	Высокая
Термостойкость	от -10° до +100° С†



ПРОПОРЦИОНАЛЬНО

† Использование в тележке с подогревом не рекомендуется.

РЕКОМЕНДУЕМОЕ ПРИМЕНЕНИЕ

Не слишком интенсивная эксплуатация там, где важен стиль обслуживания, а частая мойка не требуется

- Обслуживание банкетов
- Рестораны, кафе
- Бары, клубы
- Развозка блюд по заказу
- Пивные

Поставляются только из компании Cambro European Logistics (CEL) (Германия) и Cambro Ozyay (Турция).



Цвет подносов:



000
Бук

КОД	ДИАМ./РАЗМЕРЫ	ШТ. В КАЖД. УПАКОВКЕ
Прямоугольные подносы серии 60		
RH556016	45 x 32 cm	12
RH556026	58 x 38	12
RH556036	63 x 40	12
RH556046	70 x 45	12
RH556056	75 x 48	12
Прямоугольные подносы серии 65		
RH556516	27 x 20	12
RH556526	33 x 23	12
Овальные подносы		
RH557016	23 x 16	24
RH557026	26 x 20	24
RH557036	29 x 21	24
RH557046	33 x 24	24
Круглые подносы для пивных кружек		
RH558516	∅ 32	12
RH558526	∅ 36	12
RH558536	∅ 42	12

ПОДНОСЫ ИЗ КРАСНОГО ДЕРЕВА С ШЕРОХОВАТОЙ ПОВЕРХНОСТЬЮ

СВОЙСТВА

Материал	Буковая фанера
Поверхность	Шероховатая
Характеристики	Высокие
Выступы для укладки в стопы	Нет
Пригодность к машинной мойке	Пригодны к редкой мойке
Устойчивость к воздействию химических веществ	Высокая
Скорость сушки	Высокая
Ударопрочность	Высокая
Устойчивость к поломке	Высокая
Устойчивость к царапанию	Высокая
Устойчивость к образованию пятен	Высокая
Термостойкость	от -10° до +100° C‡



‡ Использование в тележке с подогревом не рекомендуется.

Пожалуйста, учитывайте, что эти подносы изготавливаются из настоящего дерева.

РЕКОМЕНДУЕМОЕ ПРИМЕНЕНИЕ

Не слишком интенсивная эксплуатация там, где важен стиль обслуживания, а частая мойка не требуется

- Обслуживание банкетов
- Рестораны, кафе
- Бары, клубы
- Развозка блюд по заказу
- Пивные

Поставляются только из компании Cambro European Logistics (CEL) (Германия) и Cambro Özyay (Турция).



MW3858

MW3200

MW2129

КОД	ДИАМ./ РАЗМЕРЫ	ШТ. В КАЖД. УПАКОВКЕ
Прямоугольные подносы		
MW3245	32 x 45 cm	12
MW3858	37,5 x 57,5	12
MW3646	36 x 46	12
Овальные подносы		
MW2129	21 x 29	12
Круглые подносы для пивных кружек		
MW3200	ø 32	12
MW3600	ø 36	12
MW4200	ø 42	12

Цвета подносов:

W02

Красное дерево

CORFU — многослойные подносы с шероховатой резиновой поверхностью

СВОЙСТВА

Материал	Многослойный, с шероховатой резиновой поверхностью
Поверхность	Шероховатая
Характеристики	Очень высокие
Выступы для укладки в стопы	Нет
Пригодность к машинной мойке	Пригодны к нормально й мойке
Устойчивость к воздействию химических веществ	Очень высокая
Скорость сушки	Высокая
Ударопрочность	Высокая
Устойчивость к поломке	Высокая
Устойчивость к царапанию	Высокая
Устойчивость к образованию пятен	Высокая
Термостойкость	от -10° до +100°С‡



Индивидуализация
дизайна: ст. стр. 198.

ПРОПОРЦИОНАЛЬНО

‡ Использование в тележке с подогревом не рекомендуется.

Примечание: все многослойные подносы необходимо сушить перед укладкой в стопы.

РЕКОМЕНДУЕМОЕ ПРИМЕНЕНИЕ

Не слишком интенсивная эксплуатация там, где важен стиль обслуживания, а частая мойка не требуется

- Походные кухни, кафетерии, предприятия самообслуживания
- Обслуживание банкетов
- Рестораны, кафе
- Бары, клубы
- Развозка блюд по заказу

«СКЛАДСКИЕ АРТИКУЛЫ И ЦВЕТА НА ЕВРОПЕЙСКОМ СКЛАДЕ»

С03200, С03343, С03800, С04300, С03646: (D01)

Минимальный заказ несладких позиций: 120 штук.

Поставляются только из компании Cambro European Logistics (CEL) (Германия) и Cambro Özyay (Турция).



Цвета подносов:



D01
Черный на сером фоне

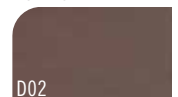

D02
Коричневый

КОД	ДИАМ./РАЗМЕРЫ	ШТ. В КАЖД. УПАКОВКЕ
Прямоугольные подносы		
С02632	26,5 x 32,5 cm	12
С03253	32,5 x 53	12
С03343	33 x 43	12
С03646	36 x 46	12
С03753	37 x 53	12
Круглые подносы		
С03200	ø 32	12
С03800	ø 38	12
С04300	ø 43	12

CAPRI — многослойные подносы с гладкой поверхностью

СВОЙСТВА

Материал	Многослойный
Поверхность	Гладкая
Характеристики	Высокие
Выступы для укладки в стопы	Нет
Пригодность к машинной мойке	Пригодны нормально
Устойчивость к воздействию химических веществ	Очень высокая
Скорость сушки	Высокая
Ударопрочность	Высокая
Устойчивость к поломке	Высокая
Устойчивость к царапанию	Высокая
Устойчивость к образованию пятен	Очень высокая
Термостойкость	от -10° до +100° С†



ПРОПОРЦИОНАЛЬНО

Индивидуализация дизайна: см. стр. 198.

† Использование в тележке с подогревом не рекомендуется.

Примечание: все многослойные подносы необходимо сушить перед укладкой в стопы.

РЕКОМЕНДУЕМОЕ ПРИМЕНЕНИЕ

Умеренно интенсивная эксплуатация в условиях экономии средств

- Походные кухни, кафетерии, предприятия самообслуживания
- Обслуживание в номерах гостиниц
- Рестораны, кафе
- Бары, клубы
- Развозка блюд по заказу
- Пивные

Поставляются только из компании Cambro European Logistics (CEL) (Германия) и Cambro Özyay (Турция).

КОД	НАРУЖНЫЕ РАЗМЕРЫ	ВНУТРЕННИЕ РАЗМЕРЫ
прямоугольные с ручками		
CA4064H	40 x 64 cm	35,6 x 53,3 cm
Шт. в упаковке: 12		

Capri — прямоугольные с ручками



Крацованная сталь (E85)

Темно-коричневый (E84)

«Грецкий орех» (E76)

«СКЛАДСКИЕ АРТИКУЛЫ И ЦВЕТА НА ЕВРОПЕЙСКОМ СКЛАДЕ»

CA4064H: (E76), (E84)



MYKONOS — многослойные подносы с шероховатой поверхностью

СВОЙСТВА

Материал	Многослойный материал с шероховатым покрытием
Поверхность	Шероховатая
Характеристики	Высокие
Выступы для укладки в стопы	Нет
Пригодность к машинной мойке	Пригодны к редкой мойке
Устойчивость к воздействию химических веществ	Высокая
Скорость сушки	Высокая
Ударопрочность	Высокая
Устойчивость к поломке	Высокая
Устойчивость к царапанию	Высокая
Устойчивость к образованию пятен	Высокая*
Термостойкость	от -10° до +100°С‡



Индивидуализация
дизайна: см. стр. 198.

ПРОПОР-
ЦИОНАЛЬНО

‡ Использование в тележке с подогревом не рекомендуется.
Примечание: все многослойные подносы необходимо сушить перед укладкой в стопы.
* Подносы в стиле «Береза» (E75) отличаются ограниченной устойчивостью к образованию пятен.

РЕКОМЕНДУЕМОЕ ПРИМЕНЕНИЕ

Умеренно интенсивная эксплуатация в условиях экономии средств

- Обслуживание банкетов
- Рестораны, кафе
- Бары, клубы
- Развозка блюд по заказу

«СКЛАДСКИЕ АРТИКУЛЫ И ЦВЕТА НА ЕВРОПЕЙСКОМ СКЛАДЕ»

MY2129, MY2632, MY3253, MY3800,
MY4300, MY4361: (E76)
MY2738: (E75)
MY3343: (E75), (E76)
MY3646: (E73), (E76)

Минимальный заказ несладких позиций:
120 штук.



Поставляются только из компании
Cambro European Logistics (CEL)
(Германия) и Cambro Özyay (Турция).



КОД	ДИАМ./ РАЗМЕРЫ	ШТ. В КАЖД. УПАКОВКЕ
Прямоугольные подносы		
MY2632	26,5 x 32,5 cm	24
MY2738	27 x 38	24
MY3244	32 x 44	24
MY3253	32,5 x 53	24
MY3343	33 x 43	24
MY3446	34 x 46	24
MY3646	36 x 46	24
MY3753	37 x 53	24
MY3952	39 x 52	24
MY4361	43 x 61	12
Овальные подносы		
MY2026	20 x 26	24
MY2129	21 x 29	24
Круглые подносы		
MY3200	ø 32	24
MY3800	ø 38	24
MY4300	ø 43	24

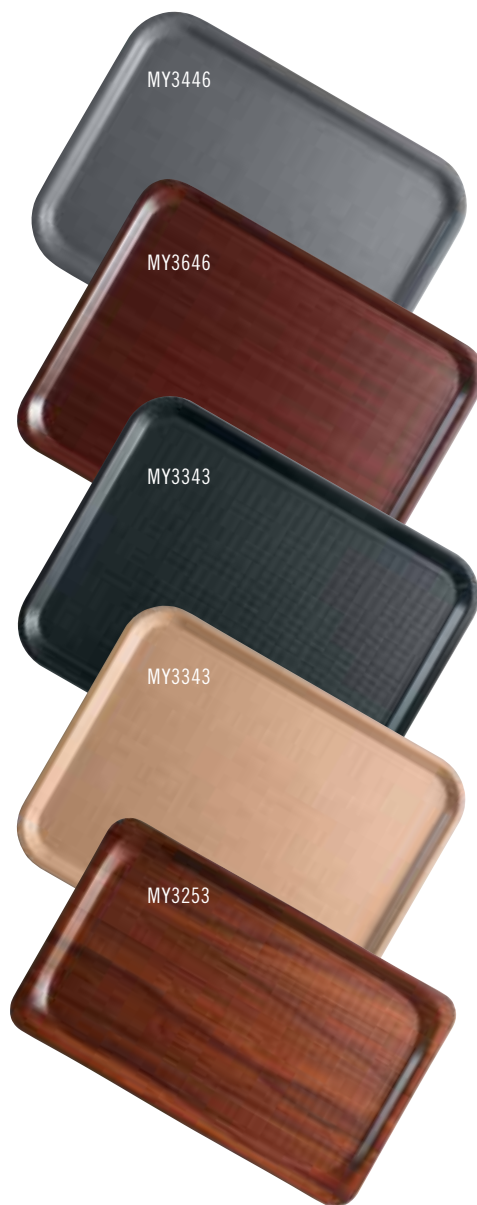

Цвета подносов:

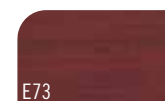

E73
«Красное дерево»

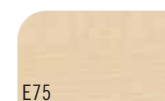

E75
*«Береза»



E76
«Грецкий орех»



E77
Тик



E79
Черный



E82
«Угольно-черный
гранит»

MADEIRA — многослойные подносы с текстурированной поверхностью под дерево

СВОЙСТВА

Материал	Многослойный материал
Поверхность	Текстурированные верхняя и нижняя поверхности
Характеристики	Высокие
Выступы для укладки в стопы	Нет
Пригодность к машинной мойке	Пригодны к нормальной мойке
Устойчивость к воздействию химических веществ	Очень высокая
Скорость сушки	Высокая
Ударопрочность	Высокая
Устойчивость к поломке	Высокая
Устойчивость к царапанию	Высокая
Устойчивость к образованию пятен	Очень высокая
Термостойкость	от -10° до +100° С†



ПРОПОРЦИОНАЛЬНО

Индивидуализация дизайна: см. стр. 198.

† Использование в тележке с подогревом не рекомендуется.

Примечание: все многослойные подносы необходимо сушить перед укладкой в стопы.

РЕКОМЕНДУЕМОЕ ПРИМЕНЕНИЕ

Умеренно интенсивная эксплуатация в условиях экономии средств

- Походные кухни, кафетерии, предприятия самообслуживания
- Обслуживание в номерах гостиниц
- Рестораны, кафе
- Бары, клубы

Поставляются только из компании Cambro European Logistics (CEL) (Германия) и Cambro Özyay (Турция).



КОД	ДИАМ./РАЗМЕРЫ	ШТ. В КАЖД.УПАКОВКЕ
Прямоугольные подносы		
MA2435	24 x 35 cm	24
MA3343	33 x 43	24
MA3646	36 x 46	24
MA4361	43 x 61	12
Прямоугольные подносы с ручками		
MA3142H	31 x 42	24
Трапециевидные подносы		
MA3652TR	36 x 52	24
Круглые подносы		
MA3200	ø 32	24
MA3800	ø 38	24
MA4300	ø 43	24



Цвета подносов:

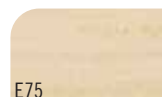
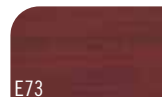

ПОДНОСЫ ДЛЯ ПИЩЕВЫХ ПРЕДПРИЯТИЙ БЫСТРОГО ОБСЛУЖИВАНИЯ

СВОЙСТВА

Материал	Полипропилен
Поверхность	Текстурированная
Характеристики	Высокие
Выступы для укладки в стопы	Да
Пригодность к машинной мойке	Да, минимальная**
Устойчивость к воздействию химических веществ	Очень высокая
Скорость сушки	Высокая
Ударопрочность	Высокая
Устойчивость к поломке	Высокая
Устойчивость к царапанию	Высокая
Устойчивость к образованию пятен	Высокая
Термостойкость	от -10° до +80°С‡

* Цвета подносов 1217FFH: черный (110), шервудский зеленый (119), оранжевый (166), коричневый (167), клюквенный (416).

‡ Использование в тележке с подогревом не рекомендуется.

** Мыть 1 раз в день в течение 60 секунд при температуре не выше 80°С.

* Дизайн не индивидуализируется.
Продукция возврату не подлежит.



ПРОПОРЦИОНАЛЬНО



1418FF

РЕКОМЕНДУЕМОЕ ПРИМЕНЕНИЕ

Умеренно интенсивная эксплуатация в условиях экономии средств

- Рестораны быстрого обслуживания
- Буфеты, закулочные



Глубокие

Глубокие подносы с ручками

«СКЛАДСКИЕ АРТИКУЛЫ И ЦВЕТА НА ЕВРОПЕЙСКОМ СКЛАДЕ»

1014FF, 1216FF: (110), (119), (163), (167), (168), (186)
1418FF: (107), (110), (119), (163), (167), (168), (186)
1217FFH: (110), (119), (166), (167), (416)



1217FFH

Цвета подносов:



КОД	РАЗМЕРЫ	ШТ. В КАЖД. УПАКОВКЕ
Глубокие прямоугольные подносы		
1014FF	26,5 x 34,5 cm	24
1216FF	30 x 41	24
1418FF	35 x 45	12
Прямоугольные глубокие – подносы с ручками		
1217FFH*	30 x 43	24



Индивидуализация дизайна: см. стр. 184.

ПОДНОСЫ С ОТДЕЛЕНИЯМИ

СВОЙСТВА

Код	10146CW	BCT1014	PS1014
Материал	Подносы из поликарбоната	ABS	Подносы из сополимера
Поверхность	Текстурированная	Текстурированная	Текстурированная
Характеристики	Очень высокие	Очень высокие	Очень высокие
Выступы для укладки в стопы	Да	Да	Да
Пригодность к машинной мойке	Пригодны к частой мойке	Пригодны к частой мойке	Пригодны к редкой мойке
к воздействию химических веществ	Высокая	Очень высокая	Очень высокая
Скорость сушки	Очень высокая	Очень высокая	Очень высокая
Ударопрочность	Очень высокая	Высокая	Высокая
Устойчивость к поломке	Очень высокая	Высокая	Очень высокая
Устойчивость к царапанию	Очень высокая	Очень высокая	Очень высокая
Устойчивость к образованию пятен	Очень высокая	Очень высокая	Очень высокая
Термостойкость	от -40° до +99° C‡	от -10° до +82° C‡	от -10° до +80° C‡

‡ Использование в тележке с подогревом не рекомендуется.

PS1014



На этот поднос помещаются многоразовые глубокие блюда 150CW, 100CW, 50CW, 45CW, 35CW, 10CW и SRB5CW, которые можно использовать для подачи хлопьев, супов и салатов.



BCT1014



PS1014 на открытой стойке OETR314 для подносов.

КОД	РАЗМЕРЫ	ШТ. В КАЖД. УПАКОВКЕ
Подносы из поликарбоната		
10146CW	25,4 x 36,5 cm	24
ABS		
BCT1014	25,4 x 36,5	24
Подносы сополимера		
PS1014	25,4 x 36,5	24



BCT1014, PS1014 & 10146CW

РЕКОМЕНДУЕМОЕ ПРИМЕНЕНИЕ

Умеренно интенсивная эксплуатация в условиях экономии средств

- Школы
- Университеты
- Военные кухни и столовые

Сополимер не зарегистрирован Национальным санитарным фондом США.



Только из поликарбоната

Подносы из поликарбоната

3 ПРОПОРЦИОНАЛЬНО



Шервудский зеленый



Желтый



Клюквенный



Бежевый



Темно-синий



Черный

ABS

2 ПРОПОРЦИОНАЛЬНО



«Шервудский зеленый»



Бронзовый



Темно-синий



Клюквенный



Желтый



Красный



Лазоревый

Подносы из сополимера

2 ПРОПОРЦИОНАЛЬНО



Травяной зеленый



Бронзовый



Лазоревый



Желтый



Темно-синий



Клюквенный

ПОДНОСЫ С ОТДЕЛЕНИЯМИ

СВОЙСТВА

Материал	Поликарбоната	Подносы из сополимера
Поверхность	Текстурованная	Текстурованная
Характеристики	Очень высокие	Очень высокие
Выступы для укладки в стопы	Да	Да
Пригодность к машинной мойке	Пригодны к частой мойке	Пригодны к редкой мойке
Устойчивость к воздействию химических веществ	Высокая	Очень высокая
Скорость сушки	Очень высокая	Очень высокая
Ударопрочность	Очень высокая	Высокая
Устойчивость к поломке	Очень высокая	Очень высокая
Устойчивость к царапанию	Очень высокая	Очень высокая
Устойчивость к образованию пятен	Очень высокая	Очень высокая
Термостойкость	от -40° до +99° C†	от -10° до +80° C†

† Использование в тележке с подогревом не рекомендуется.

изделия 100CW, SRB13CW и 50CW входят в круглое отделение подноса. Изделия 10CW и 150CW входят в прямоугольное отделение подноса. См. разделы «Обеденная посуда» и «Чаша Swirl Bowl».



915CP



1596CW



915CW & 915CP

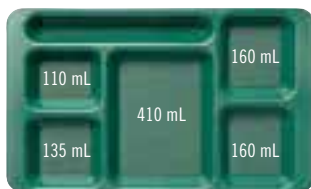

1596CW & 1596CP

КОД	РАЗМЕРЫ	ШТ. В КАЖД. УПАКОВКЕ
Подносы из поликарбоната		
1596CW	22,9 x 38 cm	24
915CW	22,2 x 38	24
Подносы из сополимера		
1596CP	22,9 x 38	24
915CP	22,2 x 38	24



915CW и 1596CW внутри двух поддонов Camtrack PR314.

РЕКОМЕНДУЕМОЕ ПРИМЕНЕНИЕ

Частая, интенсивная эксплуатация

- Школы
- Университеты
- Военные кухни и столовые

Сополимер не зарегистрирован Национальным санитарным фондом США.

Подносы из поликарбоната зарегистрированы Национальным санитарным фондом США, исключая цвет: прозрачный синий (431).



Только из поликарбоната

Подносы из поликарбоната

3 ПРОПОРЦИОНАЛЬНО



119

Шервудский зеленый



404

Красный



133

Бежевый



414

Лазоревый



168

Синий



416

Клюквенный



186

Темно-синий



110

Черный



431

Прозрачный синий

Подносы из сополимера

2 ПРОПОРЦИОНАЛЬНО



145

Желтый



186

Темно-синий



416

Клюквенный

ПОДНОСЫ ДЛЯ ДОСТАВКИ ПИТАНИЯ И ПОДНОС SEPARATOR®

Подносы для доставки питания

- Три глубоких отделения для больших порций.
- Защелкивающаяся крышка плотно закрывается.
- Текстурированная поверхность сводит к минимуму образование царапин.

Подносы из поликарбоната Цвета: бежевый (133), лазоревый (414). Цвет крышки: прозрачный (135).

Подносы из сополимера Цвета: лазоревый (414), коричневый (167), бронзовый (161). Цвет крышки: белый (148).

Сополимер не зарегистрирован Национальным санитарным фондом США. Использование в тележке с подогревом не рекомендуется.



Поднос с отделениями Separator

- Поднос с шестью отделениями, специально предназначенный для развозки блюд по камерам.
- Горячие и холодные блюда размещаются на одном подносе.
- Крышка подноса изолирует отделения, что способствует поддержанию температуры блюд и предотвращению разлива жидкостей.
- Выступы на верхней стороне крышки, вставляющиеся в пазы на днище подноса, обеспечивают дополнительную устойчивость стопы подносов.

Подносы из поликарбоната Цвета: бежевый (133). Цвет крышки: прозрачный (135).

Подносы из сополимера Цвета: лазоревый (414), коричневый (167), бронзовый (161). Цвет крышки: полупрозрачный (190).

Сополимер не зарегистрирован Национальным санитарным фондом США. Использование в тележке с подогревом не рекомендуется.



Подносы из поликарбоната

3 ПРОПОРЦИОНАЛЬНО

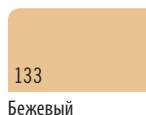

Подносы из сополимера

2 ПРОПОРЦИОНАЛЬНО

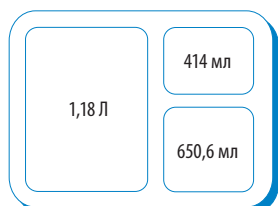

9113CW/9113CP



9114CW/9114CP



Подносы из поликарбоната

3 ПРОПОРЦИОНАЛЬНО



Подносы из сополимера

2 ПРОПОРЦИОНАЛЬНО



10146DCW/10146DCP

КОД	ОПИСАНИЕ	РАЗМЕРЫ Ш x Д x Г
Подносы из поликарбоната		
9113CW	3 отделения	22,8 x 27,9 x 6,8 cm
9114CW	4 отделения	22,8 x 27,8 x 6,7
911CWC	Крышка для обоих подносов	22,9 x 28 x 1,4
Сополимер		
9113CP	3 отделения	22,5 x 27,2 x 6,6
9114CP	4 отделения	22,6 x 27,2 x 6,6
911CPC	Крышка для обоих подносов	22,6 x 27,4 x 1,4

Шт. в каждой упаковке: 24

КОД	ОПИСАНИЕ	РАЗМЕРЫ Ш x Д x Г
Подносы из поликарбоната		
10146DCW	6 отделений	25,4 x 36,1 x 3,3 cm
10146DCWC	Крышка подходит к подносу 10146DCW	26 x 36,2 x 3,5
Сополимер		
10146DCP	6 отделений	25,4 x 36 x 2,9
10146DCPC	Крышка подходит к подносу 10146DCP	25,6 x 35,6 x 3,6

Шт. в каждой упаковке: 24

СИСТЕМА ДОСТАВКИ ПИТАНИЯ «ПОДНОС НА ПОДНОСЕ»

Базовый поднос

- Горячие и холодные блюда размещаются на одном подносе универсального применения и многоразового применения.
- Комплект с дополнительным вставным подносом пригоден для самообслуживания и для развозки блюд по камерам.
- В базовом подносе 5 отделений (одно для вставного подноса).

Подносы из поликарбоната

Цвет: бежевый (133).

Подносы из сополимера

Цвета: коричневый (167), бронзовый (161).

Сополимер не зарегистрирован Национальным санитарным фондом США.

Использование в тележке с подогревом не рекомендуется.



1411CW



Базовый поднос 1411CW со вставным подносом 853FN.



1411CW/1411CP

Подносы из поликарбоната

3 ПРОПОРЦИОНАЛЬНО

133

Бежевый

Подносы из сополимера

2 ПРОПОРЦИОНАЛЬНО

161

бронзовый

167

коричневый

КОД	ОПИСАНИЕ	РАЗМЕРЫ Ш x Д x Г
Подносы из поликарбоната		
1411CW	Поднос с отделениями	26,8 x 36,5 x 3,3 см
Подносы из сополимера		
1411CP	Поднос с отделениями	26,8 x 36,5 x 3,3

Шт. в каждой упаковке: 24

Вставной поднос

- Восемь подносов компактно размещаются на стандартном плоском поддоне или на проволочной стойке 45,5 x 65,5 см.

Подносы из поликарбоната Цвет:

бежевый (133).

Цвет крышки: бежевый (133).

Подносы из сополимера Цвета:

коричневый (167), бронзовый (161)

Цвет крышки: полупрозрачный (190).

Жаропрочный пластик Цвет подноса и крышки: янтарный (150).

Сополимер не зарегистрирован Национальным санитарным фондом США.

Использование в тележке с подогревом не рекомендуется.



Подносы из поликарбоната

3 ПРОПОРЦИОНАЛЬНО

133

Бежевый

Подносы из сополимера

2 ПРОПОРЦИОНАЛЬНО

161

бронзовый

167

коричневый

Жаропрочный пластик

2 ПРОПОРЦИОНАЛЬНО

150

янтарный



853FCW/853FCP/853FN

КОД	ОПИСАНИЕ	РАЗМЕРЫ Ш x Д x Г
Подносы из поликарбоната		
853FCW	Поднос с отделениями	16 x 22,1 x 4,8 см
853FCWC	Крышка для 853FCW	17,1 x 22,4 x 0,6
Подносы из сополимера		
853FCP	Поднос с отделениями	16 x 22,1 x 4,8
853FCPC	Крышка для 853FCP	17,1 x 22,4 x 0,6
Подносы из жаростойкого пластика		
853FN	Поднос с отделениями	16 x 22,1 x 4,8
853FNC	Крышка для 853FN	17,1 x 22,4 x 0,6

Шт. в каждой упаковке: 24

ПОДНОСЫ ДЛЯ ОБСЛУЖИВАНИЯ С ОТДЕЛЕНИЯМИ

- Для столовых исправительных учреждений строгого режима.
- Конфигурация отделений соответствует любым стандартным меню.
- Трапециевидные подносы с отделениями Практичный поднос для самообслуживания в исправительных учреждениях.

Подносы из поликарбоната



Подносы из сополимера



поликарбоната С 6 отделениями Цвета: темно-голубой (186), клюквенный (416), желтый (145), «Шервудский зеленый» (119), бежевый (133), черный (110). С 7 & 5 отделениями Цвет: бежевый (133). Соплимер Цвета: коричневый (167), бронзовый (161).

Цвета подносов из поликарбоната с отделениями, одобренные Национальным санитарным фондом США: бежевый (133), черный (110).

14187TRCW и 14105CP не зарегистрированы в Национальном санитарии фонда США.

Трапециевидные подносы с отделениями защищены патентами США D 508,634.



Чашка NT9CP из сополимерного материала. Для получения подробной информации обратитесь к представителю Cambro.



10146CW



14187TRCW

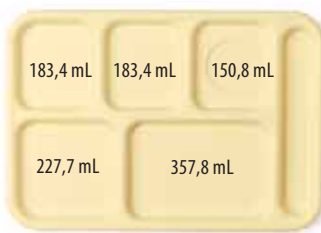

10146CW



10145CW



14105CW

Выпускается также в варианте 14105CP

КОД	ОПИСАНИЕ	РАЗМЕРЫ Ш x Д x Г	ШТ. В КАЖД. УПАКОВКЕ
Подносы из поликарбоната			
14187TRCW	7 отделений, Трапециевидные	45,6 x 35,4 x 4 см	12
10146CW	6 отделения	25,4 x 36,8 x 2,4	24
14105CW	5 отделений	27,2 x 35,2 x 2,9	24
10145CW	5 отделений	25,4 x 36,8 x 2,4	24
Подносы из сополимера			
14105CP	5 Compartments	27,2 x 35,2 x 2,9	24

ТОРГОВЫЕ ПОДНОСЫ И ТОРГОВЫЕ ЛОТКИ

СВОЙСТВА

Материал	Многослойный стеклопластик + полиэфирная смола
Поверхность	Гладкая
Характеристики	Очень высокие
Выступы для укладки в стопы	Да
Пригодность к машинной мойке	Пригодны к частой мойке
Устойчивость к воздействию химических веществ	Высокая
Скорость сушки	Очень высокая
Ударопрочность	Очень высокая
Устойчивость к поломке	Высокая
Устойчивость к царапанию	Высокая
Устойчивость к образованию пятен	Очень высокая
Термостойкость	от -10° до +100°С ‡

‡ Использование в тележке с подогревом не рекомендуется.

РЕКОМЕНДУЕМОЕ ПРИМЕНЕНИЕ

Умеренно интенсивная эксплуатация в условиях экономии средств

— Гастрономические витрины

Цвета: желтый (145)***, голубой (142), зеленый (140), белый (148), черный (110).

* Заказное изделие, нет на складе — возврату не подлежит.

** Зарегистрировано Национальным санитарным фондом только для непрямого контакта с пищей.

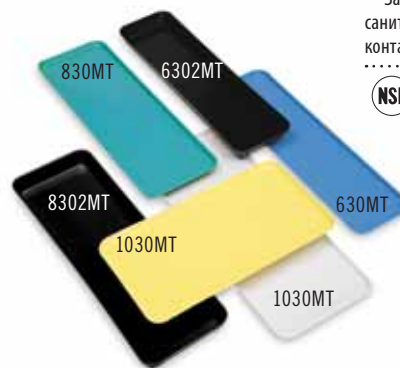

ПРОПОРЦИОНАЛЬНО

КОД	РАЗМЕРЫ Ш x Д x Г	ШТ. В КАЖД. УПАКОВКЕ
Торговые подносы		
630MT*	16,4 x 76,2 x 1,9 см	12
826MT*	21,6 x 64,1 x 1,9	12
830MT*	21,4 x 76,2 x 1,9	12
913MT*	22 x 31,6 x 2,1	12
918MT*	22 x 45,7 x 2,1	12
926MT*	22,5 x 64,9 x 2,5	12
1015MT*	25,7 x 38,1 x 1,9	24
1030MT*	26,5 x 76,2 x 1,9	12
1218MT*	29,2 x 45,1 x 2,5	12
1224MT*	31,6 x 61 x 1,9	12
1230MT*	31,6 x 76,2 x 1,9	12
1318MT*	32,1 x 45,1 x 2,7	12
1826MT*	45,2 x 65,2 x 2,7	6
2025MT*	52,7 x 64,9 x 2,1	6
Торговые лотки		
6302MT*	16,7 x 76,2 x 5,1	12
8262MT*	21,5 x 64,1 x 5,1	12
8302MT*	21,4 x 76,2 x 5,1	12
92615MT*	22,5 x 64,8 x 3,8	12
10302MT*	26,5 x 76,2 x 5,1	12



CAMBRO

Здравоохранение

The Cure for the Common Kitchen™

ЗДРАВООХРАНЕНИЕ

ЗДРАВООХРАНЕНИЕ

- Компоненты для Доставки Блюд
- Многоразовые Camlids® для Систем Доставки Еды
- Крышки Camlids® Одноразового Использования для Серии Shoreline
- Стойки для Гигиеничной Сушки
- Система Доставки Блюд Tablotherm
- Подносы Antibacterial Camguard® Versa
- Подносы Versa из Полиэфирного Волокна с Декоративным Узором и Шероховатой Поверхностью
- Нескользящие Подносы из Non-Skid Versa Lite
- Подносы Camtray® Серии Versa C Шероховатой Поверхностью
- Подносы Camtrays® с Ручками
- Polikarbonat Kaymaz Tepsi
- Тележки для Доставки Блюд на Подносах





Почему именно Cambro Healthcare?

Уже на протяжении более 60 лет компания Cambro создает инновационные решения для самых сложных задач в области обеспечения питания. Продукция Cambro Healthcare разработана для использования в соответствии с множеством требований в сфере обеспечения питания в сфере здравоохранения.

Составляющие благополучного общественного питания и удовлетворенности пациентов

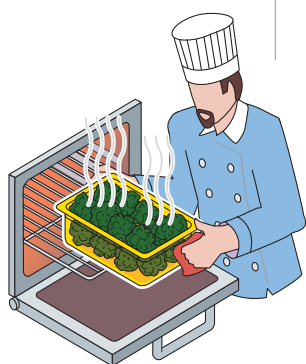
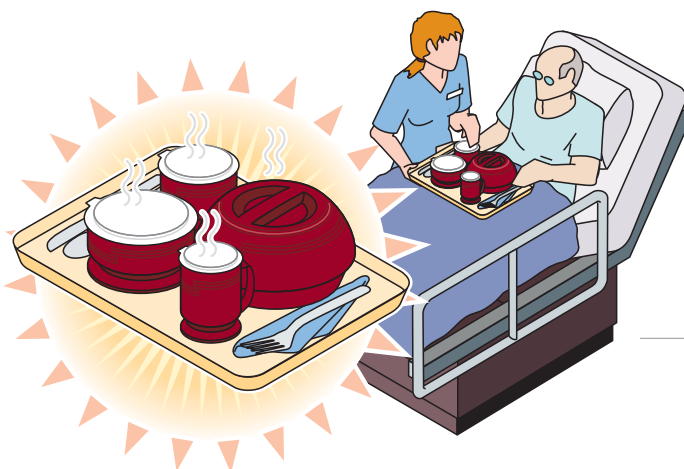

Горячая Еда

Основная цель любой системы обслуживания подачи блюд – это предоставление горячей и свежей пищи. Безопасная обработка пищи и ее приготовление являются первыми шагами в достижении этой цели.

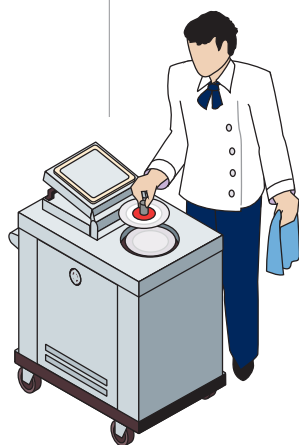

Горячая Тарелка

Для горячей еды нужно подогревать тарелку до определенной температуры. Неподогретая тарелка снижает качество еды для пациентов.

Нагреть тарелки нужно до 65–77°C.

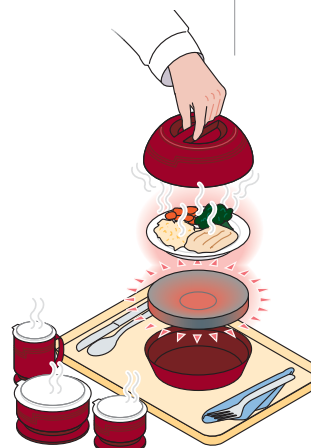

Система Поддержания Температуры

Крайне важно поддерживать температуру посуды для подачи блюд, включая кружки, чашки, выпуклые крышки и подогретые термические подставки, разработанные для обеспечения питания в сфере здравоохранения и зарегистрированные в Национальном санитарном фонде США.

Нагреть термические подставки нужно до 132–144°C.



Транспортировка Блюда

Начиная от тележек для еды и заканчивая транспортными системами подачи блюд Tablotherm – такая продукция продлевает сохранение тепла блюда при подаче его к постели пациента.

Система Tablotherm позволяет поддерживать температуру 64°C в течение 2 часов.

СИСТЕМЫ ПОДДЕРЖАНИЯ ТЕМПЕРАТУРЫ



Термическая подставка Camtherm

- Поскольку нагревается только середина подставки, температура горячих блюд не превышает безопасную.
- Температура по краям — на 11°C ниже, чем у металлических подставок, что предотвращает ожоги у персонала и больных.
- Изготовлена из композитной пластмассы высокой плотности и более устойчива к образованию вмятин, чем металлические подставки.
- Для тарелок диаметром 22,86 см.

Цвет: темно-серый (477).



Теплоизолированное основание

- Удерживает тепло в течение не менее 20 минут.
- Практичное решение вопроса поддержания температуры блюд.
- Устойчива к образованию пятен, запахов и царапин.
- Для тарелок диаметром 22,86 см.

Цвета: Болотный (447), Пшеничный (457), Серый В Крапинку (480), Клюква (487), Глубокий Синий (497), Черный (110).



СРАВНЕНИЕ ВЫПУКЛЫХ КРЫШЕК НИЗКОГО ПРОФИЛЯ

Отлично подходит для ограниченного места на подносах



* Эта высота измеряется от плоской поверхности.

КОМПОНЕНТЫ ДЛЯ ДОСТАВКИ БЛЮД

Система с термической подставкой

Идеальный выбор при необходимости максимального удержания тепла: пища остается горячей в течение не менее 60 минут.

Выпуклые крышки и компоненты для доставки блюд изготовлены из прочного полипропилена и не предназначены для использования в микроволновой печи.

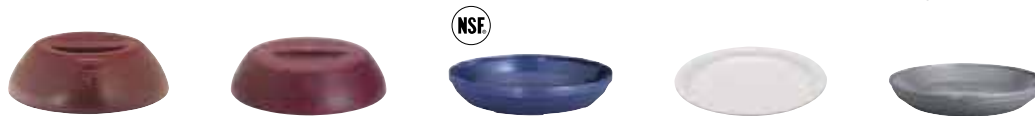

КОД	MDS9	MDSL9	MDSL9	MDSPL9	MDSP9
ОПИСАНИЕ	Теплоизолированная выпуклая крышка накрывает блюдо 22,86 см	Теплоизолированная низкопрофильная выпуклая крышка накрывает блюдо 22,86 см	Подставка для пеллет рассчитана на пеллеты 24,13 см	Фарфоровая тарелка	Пеллета с особым распределением тепла рассчитана на блюдо 22,86 см
НАРУЖНЫЙ И ДИАМЕТР	25,94 см	25,94 см	24,29 см	22,86 см	24 см
ВЫСОТА	8,17 см	6,99 см	4,6 см	2,54 см	4,45 см
ПОЛНОРАЗМЕРНАЯ СТОЙКА	PR59314	PR59314	PR59314	PR59314	PR59314
ШТ. В УПАКОВКЕ	12	12	12	24	12

MDS9, MDSL9 и MDSCDB9 Цвет изделия: Болотный (447), Пшеничный (457), Серый В Крапинку (480), Клюква (487), Глубокий Синий (497), Черный (110).

Цвет изделия MDSP9: темно-серый (477). MDSP9 используется с SHPEL80.

Цвет изделия MDSPL9: Белый (148). MDSPL9 продается только в цельном корпусе. MDSL9 и MDSP9 входят в перечень NSF.

Система удержания тепла с теплоизолированным основанием

практичное решение вопроса удержания тепла: пища остается горячей в течение не менее 20 минут.

«СКЛАДСКИЕ АРТИКУЛЫ И ЦВЕТА НА ЕВРОПЕЙСКОМ СКЛАДЕ»

MDSL9, MDSL9: (487), (497), (110)

MDS9: (487), (497) MDSP9: (477) MDSPL9: (000)



КОД	MDS9	MDSL9	MDSPL9	HK39B
ОПИСАНИЕ	Теплоизолированная выпуклая крышка для блюда 22,86 см	Низкопрофильная теплоизолированная выпуклая крышка для блюда 22,86 см	Фарфоровая тарелка	Теплоизолированная основа для блюда 22,86 см
НАРУЖНЫЙ И ДИАМЕТР	25,94 см	25,94 см	22,86 см	24,48 см
ВЫСОТА	8,17 см	6,99 см	2,54 см	4,07 см
ПОЛНОРАЗМЕРНАЯ СТОЙКА	PR59314	PR59314	PR59314	PR59314
ШТ. В УПАКОВКЕ	12	12	24	12

MDS9, MDSL9 и HK39B Цвет изделия: Болотный (447), Пшеничный (457), Серый В Крапинку (480), Клюква (487), Глубокий Синий (497), Черный (110).

Цвет изделия MDSPL9: Белый (148). MDSPL9 продается только в цельном корпусе. HK39B входит в перечень NSF.

ВСПОМОГАТЕЛЬНОЕ ОБОРУДОВАНИЕ КРЫШЕК

«СКЛАДСКИЕ АРТИКУЛЫ И ЦВЕТА НА ЕВРОПЕЙСКОМ СКЛАДЕ»

MDSM8, MDSB5, MDSB9, MDSB16: (487), (497), (110)



КОД	MDSM8	MDSB5	MDSB9	MDSB16	MDSPL
ОПИСАНИЕ	Кружка	Чашка	Миска	Чаша для закуски	Pellet lifter
ПРИБЛ. ВМЕСТИМОСТЬ	240 мл	150 мл	270 мл	500 мл	—
НАРУЖНЫЙ И ДИАМЕТР	8,89 см	8,89 см	11,11 см	13,34 см	8 см
ВЫСОТА	10,16 см	6,1 см	6,1 см	6,1 см	7,6 см
ПОЛНОРАЗМЕРНАЯ СТОЙКА	16C414	16C414	9S318	9S318	—
ШТ. В УПАКОВКЕ	48	48	48	48	1

* Диаметр MDSM8 = 11,43 см (с ручкой). ** MDSPL не входит в перечень NSF.

Цвет изделия
Коллекция
Shoreline:



110
Черный



447
Болотный



457
Пшеничный



480
Серый В
Крапинку



487
Клюква



497
Глубокий
Синий

Безопасно поднимайте горячие нагревательные подставки с помощью подъемного устройства Cambro Pellet Lifter.



МНОГОРАЗОВЫЕ CAMLIDS® ДЛЯ СИСТЕМ ДОСТАВКИ ЕДЫ

- Ежегодно экономьте до 75% стоимости крышек.
- Переход от крышек одноразового использования к крышкам многоразового использования позволяет значительно сократить годовой объем образующихся отходов.
- Безопасны в посудомоечных машинах.
- Изготовлено из прочного полипропилена.
- Попросите торгового представителя фирмы Cambro предоставить вам индивидуализированный калькулятор для расчета сокращения расходов!

Цвет многоразовых крышек CamLid: белый в крапинку (490).

Цвет стойки Camrack для мойки и хранения: зеленый «Келли» (452).

Цвет полноразмерной базовой стойки Camrack: мягко-серый (151).

Цвет чехла полноразмерной стойки: серый (180).

Контейнер CLRWSR36 защищен патентом США D 617,069.

Чехол полноразмерной стойки не сертифицирован Национальным (США) санитарным фондом.



«СКЛАДСКИЕ АРТИКУЛЫ И ЦВЕТА НА ЕВРОПЕЙСКОМ СКЛАДЕ»

CLRSB9, CLRSM8B5, CLRSB16: (490)
 CLRWSR36: (452)
 BR578: (110), (163), (167), (168), (184), (186), (414), (416), (119), (151)
 DRC2020: (180)
 E3: (151)
 CRPHDG2878: (000)

Зайдите на веб-сайт www.cambro.com/savemoney, чтобы воспользоваться индивидуализированным калькулятором для расчета сокращения расходов!



Стойка Camrack® для мойки и хранения

- Предназначено для безопасной и надежной мойки и хранения крышек CamLid многоразового использования (модели CLRSB9 и CLRSM8B5).
- В каждой стойке Camrack для мойки и хранения помещаются 36 крышек многоразового использования.
- Мойте и храните стойки в полноразмерной базовой стойке.



КОД	ОПИСАНИЕ	РАЗМЕРЫ	ШТ. В УПАКОВКЕ
Крышки CamLid многоразового пользования		В x DIA.	
CLRSM8B5	Подходят к кружкам 240 мл и мискам 150 мл серии Shoreline	0,71 x 9,05 cm	240
CLRSB9	Подходят к мискам 270 мл серии Shoreline	0,71 x 11,32	240
CLRSB16	Подходят к мискам 500 мл серии Shoreline	0,71 x 13,97	240
Вспомогательные принадлежности для CLRSM8B5 и CLRSB9		Д x Ш x В	
CLRWSR36	Стойка Camrack для мойки и хранения 36 крышек многоразового пользования	20,96 x 45,4 x 13,97	4
BR578	Полноразмерная базовая стойка Camrack с 2 расширителями	50 x 50 x 18,4	4
DRC2020	Чехол полноразмерной стойки	50 x 50 x 2,4	1
Вспомогательные принадлежности для CLRSB16		Д x Ш x В	
PR500	Штырьковая стойка 9 x 9 с 1 удлинителем	50,17 x 50,17 x 14,29	5
E3	Полноразмерный открытый удлинитель	50,17 x 50,17 x 2	12
CRPHDG2878	Полноразмерная квадратная удерживающая решетка	46,67 x 46,67	6

Крышки CamLids многоразового использования только в полных упаковках.

КРЫШКИ CAMLIDS® ОДНОРАЗОВОГО ИСПОЛЬЗОВАНИЯ ДЛЯ СЕРИИ SHORELINE ИЗГОТОВЛЕНО ИЗ ВЫСОКОПРОЧНОГО ПОЛИСТИРОЛА



КОД КРЫШКИ	CLSM8B5	CLSB9	CLSSM8B5
ОПИСАНИЕ	Малая сменная крышка	Большая сменная крышка	Сменная крышка с отверстием
ПОДХОДИТ К	MDSB5, MDSM8	MDSB9	MDSB5, MDSM8
СНАРУЖИ ДИАМЕТР	9,1 cm	11,28 cm	9,1 cm
ВЫСОТА	0,76 cm	0,76 cm	1,9 cm
ШТ. В УПАКОВКЕ	1500	1000	1000

CLSM8B5, CLSB9 Цвет: прозрачный (190). CLSSM8B5 Цвет: Белый (148).
Поставляются только в полных упаковках.

Одноразовые крышки для стаканов Laguna®



КОД КРЫШКИ	CLLT6	CLLT10	CLLT12
СООТВ. СТАКАНЫ	LT6	LT10	LT12
ВМЕСТИМОСТЬ СТАКАНА	177,4 мл	295,7 мл	354,9 мл
ШТ. В УПАКОВКЕ	1,500	1,000	1,000

Цвет: прозрачный (190). Поставляются только в полных упаковках.

Крышки одноразового использования



КОД КРЫШКИ	CLSRB5
ПОДХОДЯТ К ЧАШАМ SWIRL BOWL	SRB5CW y SRB5
ВМЕСТИМОСТЬ ЧАШ SWIRL BOWL	148 мл
ШТ. В УПАКОВКЕ	1,000

Цвет: прозрачный (152). Изготовлено из ПЭТФ.
Поставляются только в полных упаковках.

Одноразовые крышки для стаканов Colorware



КОД КРЫШКИ	CLJ6	CL900P	CL950P
СООТВ. СТАКАНЫ	500P / 500P2	900P2	950P2
ВМЕСТИМОСТЬ СТАКАНА	154 мл	287 мл	290 мл
ШТ. В УПАКОВКЕ	1,000	1,000	1,000

Цвет: прозрачный (190). Поставляются только в полных упаковках.

Одноразовые крышки для стаканов Lido™



ПОДХОДИТ СТАКАН	CLST6	CL900P
СООТВ. СТАКАНЫ	LDT6	LDT9
ВМЕСТИМОСТЬ СТАКАНА	177 мл	266 мл
ШТ. В УПАКОВКЕ	36	36

Цвет: прозрачный (190).
Поставляются только в полных упаковках.

Одноразовые крышки для стаканов Newport®



КОД КРЫШКИ	CLNT5	CLNT8	CLNT10	CLNT12
СООТВ. СТАКАНЫ	NT5	NT8	NT10	NT12
ВМЕСТИМОСТЬ СТАКАНА	189 мл	228 мл	300 мл	373 мл
ШТ. В УПАКОВКЕ	1,500	1,000	1,000	1,000

Цвет: прозрачный (190). Поставляются только в полных упаковках.

СТОЙКИ ДЛЯ ГИГИЕНИЧНОЙ СУШКИ



- Изделия хранятся в вертикальном положении для ускоренной и более гигиеничной сушки и не загромождают места подачи подносов и мытья посуды.
- Обеспечивают удобное гигиеничное хранение, экономят место.
- Не поддаются коррозии, не ржавеют, не ломаются, просты в сборке.
- Передвижные стеллажи облегчают мытье полов и повышают маневренность.
- Съемные кассеты поставляются отдельно для переоборудования имеющейся продукции в стойки для сушки.
- Пожизненная гарантия на стойки и перекладины от коррозии и ржавчины.
- Кассеты изготавливаются из ударопрочного АБС-пластика.

* Цвет изделий серии Camshelving Premium: Серый в крапинку (480).
 ** Цвет изделий серии Camshelving Elements: «Крацованный графит» (580).
 *** Цвет кассеты: мягко-серый (151).

Ролики:
 4 ролика усиленной конструкции: 2 поворотных с полной блокировкой, 2 поворотных без тормозного устройства)



ВЕРТИКАЛЬНАЯ СТОЙКА ДЛЯ СУШКИ И ХРАНЕНИЯ

- Надежно удерживает подносы, кухонные доски, крышки, противни для выпечки, крышки и тарелки диаметром от 203 до 343 мм.
- Кассеты для сушки устанавливаются непосредственно на перекладины полок.

Кассета для сушки на 7 гнезд защищена патентом США D 663 912 S.



КОМПОНЕНТЫ

«СКЛАДСКИЕ АРТИКУЛЫ И ЦВЕТА НА ЕВРОПЕЙСКОМ СКЛАДЕ»

CSDR7, CSDR73: (151)
 MPMU61117DRPKG, MPMU61317DRPKG: (490)



CSDR7
 Кассета для сушки на 7 гнезд



MPMU61117DRPKG
 Camshelving Premium



EMU24487DRPKG
 Camshelving Elements

КОД	ОПИСАНИЕ	РАЗМЕРЫ Ш x Г x В	ВМЕСТИМОСТЬ	ШТ. В УПАКОВКЕ
Camshelving Premium*				
MPMU61117DRPKG	Вертикальная стойка для сушки	600 x 1180 x 1790 mm	84 подносы	1
MPMU61117DRPKG	Вертикальная стойка для сушки	600 x 1380 x 1790	105 подносы	1
Camshelving Elements**				
EDRC244878PKG	Вертикальная стойка для сушки	610 x 1220 x 1980	84 подносы	1
EDRC246078PKG	Вертикальная стойка для сушки	610 x 1530 x 1980	105 подносы	1
Кассеты***				
CSDR7	Кассета для сушки на 7 гнезд	597 x 260 x 95	—	1
CSDR73	Кассета для сушки на 7 гнезд	597 x 260 x 95	—	3

Camshelving Premium: Поставляются с 2 комплектами передвижных стоек, 6 перекладинами, 12 или 15 вертикальными кассетами для сушки и поворотными роликами усиленной конструкции с полной блокировкой. Необходима сборка. **Camshelving Elements:** Поставляется с собранными комплектами передвижных стоек, 6 перекладинами передвижных полок, соединителями перекладин передвижных полок типа «ласточкин хвост», 12 или 15 вертикальными кассетами для сушки и поворотными роликами усиленной конструкции с полной блокировкой. Необходима сборка.

СТОЙКИ ДЛЯ ГИГИЕНИЧНОЙ СУШКИ

УГЛОВАЯ СТОЙКА ДЛЯ СУШКИ И ХРАНЕНИЯ

- Рассчитана на 128 подставок (оснований) для доставки пищи, пищевые лотки разных размеров, кастрюли, сковородки и другие кухонные принадлежности.
- Кассеты для сушки устанавливаются непосредственно на перекладины полок.

Кассета для сушки на 8 гнезд защищена патентом США 739,989 S.



КОМПОНЕНТЫ

«СКЛАДСКИЕ АРТИКУЛЫ И ЦВЕТА НА ЕВРОПЕЙСКОМ СКЛАДЕ»

CSDR8, CSDR84: (151)
MPMU61217PDPKG: (490)



CSDR8
Кассета для сушки на 8 гнезд



MPMU61217PDPKG
Camshelving Premium

КОД	ОПИСАНИЕ	РАЗМЕРЫ Ш x Г x В	ВМЕСТИМОСТЬ	ШТ. В УПАКОВКЕ
Camshelving Premium*				
MPMU61217PDPKG	Угловая стойка для сушки	600 x 1280 x 1790 mm	128 подставок и оснований или 16 пищевых лотков размера GN 1/1	1
Camshelving Elements**				
EMU244878PDPKG	Угловая стойка для сушки	610 x 1220 x 1980	128 подставок и оснований или 16 пищевых лотков размера GN 1/1	1
Кассеты***				
CSDR8	Кассета для сушки на 8 гнезд	592 x 263 x 160	—	1
CSDR84	Кассета для сушки на 8 гнезд	592 x 263 x 160	—	4

Camshelving Premium: Üniterler, 2 adet hareketli direk kiti, 8 travers, 16 adet açılı kurutma beşiği ve tam kilitlenen frenli birinci sınıf firdöndülü tekerleklerle komple gönderilir. Montaj gereklidir. **Camshelving Elements:** Поставляется с собранными комплектами передвижных стоек, 8 перекладинами, 16 угловыми кассетами для сушки и поворотными роликами усиленной конструкции с полной блокировкой. Необходима сборка.



EMU244878PDPKG
Camshelving Elements

СТОЙКА ДЛЯ СУШКИ И ХРАНЕНИЯ ВЫПУКЛЫХ КРЫШЕК

- Рассчитана на 100 выпуклых крышек для доставки блюд.
- Кассеты для сушки устанавливаются непосредственно на перекладины полок.

Кассета для сушки на 10 гнезд защищена патентом США 736,488 S.



КОМПОНЕНТЫ

New!



CSDDC
Кассета для сушки на 10 гнезд



CPMU213675DDPKG
Camshelving Premium

КОД	ОПИСАНИЕ	РАЗМЕРЫ Ш x Г x В	ВМЕСТИМОСТЬ	ШТ. В УПАКОВКЕ
Camshelving Premium*				
CPMU213675DDPKG	Стойка для сушки выпуклых крышек	540 x 910 x 1910 mm	100 Выпуклых Крышек	1
Кассеты***				
CSDDC	Кассета для сушки на 10 гнезд	520 x 415 x 86	—	1
CSDDC5	Кассета для сушки на 10 гнезд	520 x 415 x 86	—	5

Поставляемые отдельно кассеты для сушки выпуклых крышек подходят только для полок глубиной 540 мм системы Camshelving серий Premium и Elements. **В комплект входит:** собранные комплекты передвижных стоек, 10 перекладин, 10 кассет для сушки и поворотные ролики усиленной конструкции с полной блокировкой. Необходима сборка. Рассчитано на изготовленные в США изделия Camshelving серии Premium. Изготовление по заказу. Международная доставка в течение 10—12 недель.

СИСТЕМА ДОСТАВКИ БЛЮД TABLOTHERM

Единая система идеально подходит при доставке блюд в домашних условиях

- Транспортируйте и подавайте горячие и холодные блюда с помощью одного комплексного изделия.
- Более чем 1-часовое поддержание температуры блюд.

- Легкая конструкция облегчает доставку.
- Доступны два размера для разнообразия блюд.
- Пригоден для мойки в посудомоечной машине.



Теплоизолированные подносы Tablotherm укладываются в стопу, что облегчает транспортировку и хранение.



Вылитые отделения удерживают одноразовые крышки закрытыми, предотвращая возможность разлива и повышая сохранение температуры.

Бесфреонный вспененный изоляционный материал.

Не ломающаяся фарфоровая посуда.

Благодаря компактному дизайну систему легко транспортировать.

Безопасное хранение холодных и горячих блюд в одном изделии.



Удобная подборка блюд с подносами и посудой Tablotherm.



Теплоизолированные подносы Tablotherm, разработанные для обеспечения комфортного принятия пищи.

ТЕПЛОИЗОЛИРОВАННЫЕ ПОДНОСЫ TABLOTHERM

СВОЙСТВА

Материал	Полипропилен с теплоизоляцией из пеноматериала
Особые свойства	Теплоизолированный поднос
Характеристики	Очень высокие
Поддержание температуры	В течение примерно 60 минут*
Пригодность к машинной мойке	Да
Возможность укладки в стопу	Да
Минимальная температура еды и тарелки перед подачей	85° - 90°С
Индивидуальные крышки тарелок	Да – крышки предотвращают разлив супов и соусов



* С нагреваемой пеллетой. Использование в тележке с подогревом не рекомендуется.



ITPD3253 - стандартные размеры Gastronorm



ITPD3753T - стандартные размеры Euronorm

Модель ITPD3253 с нагревательной вставкой	85°С	80°С	77°С	74°С	71°С
Модель ITPD3253 с нагревательной вставкой	85°С	72°С	68°С	64°С	—
Модель ITPD3753T с нагревательной вставкой	89°С	75°С	70°С	65°С	62°С
Модель ITPD3753T с нагревательной вставкой	87°С	67°С	60°С	—	—

Исходная температура 20 мин. 40 мин. 60 мин. 80 мин.

Поставляются только из компании Cambro European Logistics (CEL) (Германия).

«СКЛАДСКИЕ АРТИКУЛЫ И ЦВЕТА НА ЕВРОПЕЙСКОМ СКЛАДЕ»

IT3253, IT3753T, ITPD3253, ITPD3753T, 112 430 000, 122 400 050, 122 450 050, 122 500 050, 122 600 050, 122 650 050, 122 700 050, 122 201 050, 122 200 050, 122 260 050: (000) 165PW: (A42)

Светло-серые полипропиленовые крышки с вплавленным резиновым уплотнением. Одноразовые крышки нельзя использовать в микроволновой печи.

Чтобы получить подробные сведения об увеличении сохранения тепла, обратитесь к торговому представителю компании Cambro.

КОД	ОПИСАНИЕ	РАЗМЕРЫ Ш x Д x В
Теплоизолированный поднос Tablotherm с фарфоровой посудой		
ITPD3753T	Теплоизолированный поднос Euronorm с фарфоровой посудой формованной подставкой (см. описание ниже) Блюдо с двумя отделениями 122 400 050 (1 шт.), многоразовые крышка 122 600 050 (1 шт.), формованная подставка 165PW (1 шт.), многоцелевая миска (3 шт.): 122 500 050 (2 шт. вместимостью 400 мл) и 122 450 050 (1 шт. вместимостью 500 мл), многоразовые крышки (3 шт.): 122 500 050 (2 шт.) и 122 650 050 (1 шт.)	37 x 53 x 10,5 cm
ITPD3253	Теплоизолированный поднос Gastronorm с фарфоровой посудой и формованной подставкой (см. описание ниже) Блюдо 122 400 050 с двумя отделениями (1 шт.), многоразовые крышка 122 600 050 (1 шт.) и формованная подставка 165PW (1 шт.) Многоцелевая миска 122 500 050 (2 шт.), многоразовые крышка 122 700 050 (2 шт.)	32,5 x 48 x 10,5
Теплоизолированный поднос Tablotherm без посуды		
IT3753T	Теплоизолированный поднос Euronorm без фарфоровой посуды и герметичных крышек	37 x 53 x 10,5
IT3253	Теплоизолированный поднос Gastronorm без фарфоровой посуды и герметичных крышек	32,5 x 48 x 10,5
Фарфоровая посуда		
122 400 050	Блюдо с двумя отделениями. Нар. диам. 254 mm. Вместимость 750 мл. Белое	—
122 450 050	Многоцелевая миска. Нар. диам. 142,2 mm. Вместимость 500 мл. (Цвет: белый)	—
122 500 050	Многоцелевая миска. Нар. диам. 120 mm. Вместимость 400 мл. (Цвет: белый)	—
Многоразовые полипропиленовые крышки, светло-серые, с вплавленным резиновым уплотнителем		
122 600 050	Для блюда с двумя отделениями	—
122 650 050	Для многоцелевой миски (500 мл)	—
122 700 050	Для многоцелевой миски (400 мл)	—
Система формованной подставки		
165PW	Подставка из пластика листового формования, диам. 16,5 cm	—
Карточка для меню		
112 430 000	Карточки для меню, цвет: желтый, 100 x 70 mm	—
Защелки		
122 201 050	Защелки с держателем меню (IT3253, ITPD3253)	—
122 200 050	Защелки без держателя меню (IT3253, ITPD3253)	—
122 260 050	Комплект защелки с шурупами: защелка (1 шт.), шурупы (4 шт.) (IT3753T, ITPD3753T)	—

ITPD3753T, IT3753T Color: Серый и синий. ITPD3253, IT3253 Цвет: серый двух оттенков. 165pw цвет: A42 165PW Шт. в каждой упаковке: 1

ПОДНОСЫ ANTIBACTERIAL CAMGUARD® VERSA

- Высококачественный поднос из полиэфирного волокна подходит для частой интенсивной эксплуатации.
- Нанесенное антибактериальное покрытие уничтожает бактерии на подносах после мойки, не смывается и не изнашивается, пока используется поднос.
- Упрочненные углы из полиэфирного волокна гарантируют оптимальную защиту углов и кромок от повреждений.
- Пространство между подносами обеспечивает циркуляцию воздуха для быстрой сушки и идеальной укладки.
- Устойчивость к воздействию температуры в пределах от -40 до +140°C.‡
- Пригодны для мойки в посудомоечной машине по мере необходимости.

‡ Не рекомендуется использовать в тележках с подогревом.



ПРО-ПОР-ЦИОНАЛЬНО

Минимальный заказ несладких позиций: 240 штук.



Глубокие

Низкопрофильный дизайн



С плоской кромкой



camguard

ANTIMICROBIAL TRAYS

Подносы обладают противомикробными характеристиками для защиты от развития плесени и вызывающих запахи бактерий. Защитное покрытие не смывается и не изнашивается в процессе эксплуатации.

Сравнение незащищенной поверхности и поверхности с защитным покрытием Camguard — через 1 сутки.

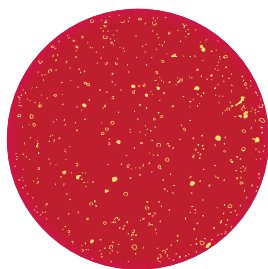

Без покрытия

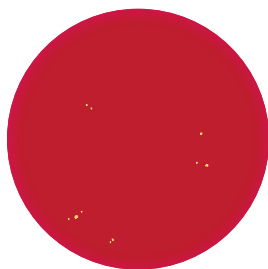

С защитным покрытием Camguard

КОД	ДИАМ./ РАЗМЕРЫ
Подносы Versa – глубокие	
VT1418AB	35,5 x 45,7 cm
VT3343AB	33 x 43
Подносы Versa: низкопрофильный дизайн	
VT3646CAB	35,5 x 45,7
VT3343CAB	32,9 x 42,9
Подносы Versa с плоской кромкой	
GP1070AB*	26,5 x 32,5
GP1080AB*	26,5 x 37
GP3980AB*	37 x 53
GP4002AB*	32,5 x 53

Шт. в кажд. упаковке: 12

* Конструкция с упрочненными углами для автоматической укладки в посудомоечных машинах конвейерного типа.



Уникальная низкопрофильная конструкция с оригинальными углами повышает эффективность использования места на подносе и обеспечивает комфорт клиентов во время приема пищи.



Упрочненные углы из полиэстера гарантируют оптимальную защиту углов и кромок.



Выступы обеспечивают устойчивое хранение подносов в стопах и необходимую циркуляцию воздуха.

Цвета подносов

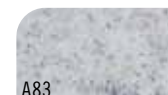

A83

«Гранит»

ПОДНОСЫ VERSA ИЗ ПОЛИЭФИРНОГО ВОЛОКНА С ДЕКОРАТИВНЫМ УЗОРОМ И ШЕРОХОВАТОЙ ПОВЕРХНОСТЬЮ

- Снижайте выбросы отходов, экономьте деньги и обеспечивайте жесткую поверхность подноса для подачи блюд.
- Переход с использования бумажных подносов позволит достичь более 50% годовой экономии.
- Ваши инициативы по сохранению окружающей среды приведут к уничтожению до 10 тонн мусора ежегодно.
- Высококачественный поднос из полиэфирного волокна подходит для частой интенсивной эксплуатации.
- Упрочненные углы из полиэфирного волокна гарантируют оптимальную защиту углов и кромок от повреждений.
- Пространство между подносами обеспечивает циркуляцию воздуха для быстрой сушки и идеальной укладки.
- Устойчивость к воздействию температуры в пределах от -40 до +80°C.‡
- Пригоден для мойки в посудомоечной машине по мере необходимости.

‡ Использование в тележке с подогревом не рекомендуется.

Индивидуализация дизайна: Цены можно узнать у торгового представителя фирмы Cambro.



С плоской кромкой

«СКЛАДСКИЕ АРТИКУЛЫ И ЦВЕТА НА ЕВРОПЕЙСКОМ СКЛАДЕ»

GP3980NS: (B93)
GP4002NS: (B93), (B99)

Минимальный заказ несладких позиций:
120 штук.



КОД	ДИАМ./ РАЗМЕРЫ	ШТ. В КАЖД. УПАКОВКЕ
Подносы Versa с плоской кромкой		
GP3980NS*	37 x 53 cm	12
GP4002NS*	32,5 x 53	12
GP0540NS*	34,4 x 46	12
GP1080NS*	26,5 x 37	12

* С армированными углами для автоматической укладки на конвейерную ленту посудомоечной машины.



Подносы с шероховатой поверхностью обеспечивают надежный захват.

Узоры и фоновые цвета подносов:



B22

«Сахара» на фоне «Сахара»



B93

«Титан» на фоне «Гранит»



B31

«Лава» на синем в крапинку фоне



B99

«Черная галька» на светло-сером фоне



B100

«Черная галька» на фоне «Терраццо»

НЕСКОЛЬЗЯЩИЕ ПОДНОСЫ ИЗ NON-SKID VERSA LITE

- Шероховатая поверхность обеспечивает лучшее удержание пищи при доставке.
- Ежегодно снижает выбросы отходов в окружающую среду, если перейти с бумажных подносов на использование подносов Versa Lite с шероховатой поверхностью.
- Стандартный поднос из полиэфирного волокна подходит для умеренно интенсивной эксплуатации.
- Упрочненные углы из полиэфирного волокна гарантируют оптимальную защиту углов и кромок от повреждений.
- Пространство между подносами обеспечивает циркуляцию воздуха для быстрой сушки и идеальной укладки.
- Устойчивость к воздействию температуры в пределах от -40 до +80°C.‡
- Пригоден для мойки в посудомоечной машине 3 раза в день.

Цвета: «Сахара» на фоне «Сахара» (B22), «Титан» на сером в крапинку фоне (B14), «Сахара» на жемчужно-белом фоне (B11), «Черная галька» на светло-сером фоне (B99).

Индивидуализация дизайна: Цены можно узнать у торгового представителя фирмы Cambro.

‡ Не рекомендуется использовать в тележках с подогревом.



ПРОПОРЦИОНАЛЬНО



«СКЛАДСКИЕ АРТИКУЛЫ И ЦВЕТА НА ЕВРОПЕЙСКОМ СКЛАДЕ»

GL4002NS: (B22)

Минимальный заказ несладких позиций: 120 штук.

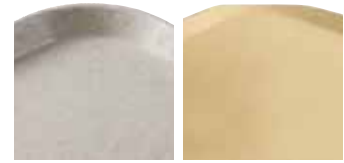

Глубокие

С плоской кромкой



С плоской кромкой



Подносы Versa Lite Century имеют низкие кромки и эргономичные углы для максимального комфорта.



Выступы обеспечивают устойчивое хранение подносов в стопах и необходимую циркуляцию воздуха.



Упрочненные углы из полиэстера обеспечивают оптимальную защиту углов и кромок.

Цвета подносов



B22

«Сахара» на фоне «Сахара»

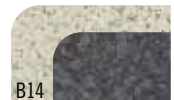

B14

«Титан» на сером в крапинку фоне

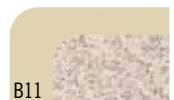

B11

«Сахара» на жемчужно-белом фоне



B99

«Черная галька» на светло-сером фоне

КОД	ДИАМ./ РАЗМЕРЫ
Подносы Versa Lite – глубокие	
VL1418NS	35,5 x 45,7 cm
VL3343NS	33 x 43
Подносы Versa Lite: низкопрофильный дизайн	
VL3646CNS	35,5 x 45,7
VL3343CNS	33 x 43
Подносы Versa Lite с плоской кромкой	
GL3980NS*	37 x 53
GL4002NS*	32,5 x 53

Шт. в кажд. упаковке: 12

* Конструкция с упрочненными углами для автоматической укладки в посудомоечных машинах конвейерного типа.



Подносы с шероховатой поверхностью обеспечивают надежный захват.

ПОДНОСЫ SAMTRAY® СЕРИИ VERSA С ШЕРОХОВАТОЙ ПОВЕРХНОСТЬЮ

- Подносы с шероховатой поверхностью позволяют сокращать объем отходов и расходов, обеспечивая устойчивость размещенной на подносах посуды с блюдами и напитками.
- Устранение необходимости в использовании бумажных салфеток на подносах позволяет сократить затраты более чем на 50% в год.
- Значительное сокращение объема мусора 9000 Кг позволит вам продемонстрировать эффективное соблюдение экологических рекомендаций.
- Подносы Samtray с шероховатой поверхностью способствуют повышению безопасности доставки блюд.
- Пригодны к низкотемпературной и высокотемпературной машинной мойке.
- Выступы для укладки штабелем обеспечивают ускоренную сушку.
- Устойчивость к воздействию температуры в пределах от -40 до +80°С. ‡

Цвета подносов Samtray и подносы для диетического питания: черный с узором «Черная галька» (382), жемчужно-серый с узором «Титан» (381), цвет слоновой кости с узором «Сахара» (380).

Индивидуализация дизайна: Цены можно узнать у торгового представителя фирмы Cambro.

‡ Не рекомендуется использовать в тележках с подогревом.

Зарегистрировано Национальным санитарным фондом только для непрямого контакта с пищей.



ПРОПОРЦИОНАЛЬНО



Подносы с шероховатой поверхностью обеспечивают надежный захват.



Глубокие

С плоской кромкой



КОД	ОПИСАНИЕ	ДИАМ./ РАЗМЕРЫ
1418VC	Поднос Samtray серии Versa с шероховатой поверхностью	35,5 x 45,7 см
1520VC	Поднос Samtray серии Versa с шероховатой поверхностью	38 x 51

Шт. в упаковке: 12

ШЕРОХОВАТЫЕ ПОДНОСЫ SAMTRAY СЕРИИ VERSA ДЛЯ ОБСЛУЖИВАНИЯ В НОМЕРАХ

- Эргономичные ручки, обеспечивающие безопасную и элегантную доставку блюд.
- Подносы рассчитаны на тележки для доставки блюд на подносах 36 x 46 или 38 x 51 см.
- Шероховатая поверхность позволяет экономить время и деньги, обходясь без бумажных салфеток на подносах.
- Пригодны к машинной мойке горячей и теплой водой.
- Выступы для укладки штабелем способствуют быстрой сушке.
- Устойчивость к воздействию температуры в пределах от -40 до +80°С. ‡

- Подносы 38 x 51 см идеально подходят для гостиничного обслуживания.

Цвета подносов для обслуживания номеров: черный с узором «Черная галька» (382), жемчужно-серый с узором «Титан» (381), цвет слоновой кости с узором «Сахара» (380).

Индивидуализация дизайна: Цены можно узнать у торгового представителя фирмы Cambro.

‡ Не рекомендуется использовать в тележках с подогревом.

Для обслуживания номеров защищена патентом США D 683,191 S.

Зарегистрировано Национальным санитарным фондом только для непрямого контакта с пищей.



ПРОПОРЦИОНАЛЬНО

черный с узором «Черная галька» (382)

жемчужно-серый с узором «Титан» (381)

цвет слоновой кости с узором «Сахара» (380)



КОД	ОПИСАНИЕ	ДИАМ./ РАЗМЕРЫ
1418VCH new!	Нескользящие подносы Versa Camtray с ручками	36 x 46 см
1520VCRST new!	Нескользящие подносы Versa Camtray с ручками	38 x 51

Шт. в упаковке: 12

ПОДНОСЫ SAMTRAYS® С РУЧКАМИ

- Эргономичные контурные ручки обеспечивают надежный захват и облегчают пользование подносами.
- Устойчивы к образованию пятен, царапин и запахов.
- Изготовлены из прочного облегченного и стойкого к повреждениям стекловолокна.
- Выступы удерживают подносы на месте и обеспечивают необходимую циркуляцию воздуха между ними.
- Пригодны для машинной мойки при высоких и низких температурах.

Выпускаются в цветах группы I.

Заказное изделие, нет на складе — возврату не подлежит. Special order item not carried in stock, non-returnable. Минимальный заказ: одна упаковка.

Зарегистрировано Национальным санитарным фондом только для непрямого контакта с пищей.

Индивидуализация дизайна осуществляется в цифровом формате. См. подробнее в разделе «Индивидуализация дизайна» о подносах Samtray.



1520H

«СКЛАДСКИЕ АРТИКУЛЫ И ЦВЕТА НА ЕВРОПЕЙСКОМ СКЛАДЕ»

1418H: (110), (199), (538)

КОД	ОПИСАНИЕ	РАЗМЕРЫ
1418H	Подносы Samtray с ручками	36 x 46 cm
1520H	Подносы Samtray с ручками	38 x 51

Шт. в кажд. упаковке: 12

POLIKARBONAT KAYMAZ TEPSI

- Идеально подходит для доставки блюд в медицинских учреждениях и предприятиях быстрого питания с высокой загруженностью.
- Не покрываются царапинами, изготовлены из износостойкого поликарбоната.
- Шероховатая поверхность позволяет экономить время и деньги, обходясь без бумажных салфеток на подносах.
- Повышает устойчивость, обеспечивая более безопасную перевозку и обслуживание.
- Выступы удерживают подносы на месте и обеспечивают необходимую циркуляцию воздуха между ними.
- Пригодно для промышленной машинной мойки при высоких и низких температурах.

Colors: Черный (110), Темно-клубничный (488).

Пропорциональная гарантия долговечности изделия сроком на 3 (три) года.

Зарегистрировано Национальным санитарным фондом только для непрямого контакта с пищей.



Черный (110)

Темно-клубничный (488)

КОД	ОПИСАНИЕ	РАЗМЕРЫ
1418CWNS	Нескользящий поднос Samwear®	35,5 x 46 cm
1520CWNS	Нескользящий поднос Samwear	38 x 51

Шт. в кажд. упаковке: 12

«СКЛАДСКИЕ АРТИКУЛЫ И ЦВЕТА НА ЕВРОПЕЙСКОМ СКЛАДЕ»

1418CWNS: (110), (488)

ТЕЛЕЖКИ ДЛЯ ДОСТАВКИ БЛЮД НА ПОДНОСАХ

- Позволяет развозить подносы с блюдами из кухни в отделения интенсивной терапии, по домам престарелых и камерам исправительных учреждений.
- Повысьте удовлетворенность пациентов с помощью высококачественной пищи, доставляемой бесшумно и эффективно, на уровне обслуживания в гостинице.
- Крепкие цельные полиэтиленовые тележки с двойными стенками легко очищаются, не растрескаются, не деформируются, не

растрескиваются, не обкалываются и не ломаются.

- Без электрического подогрева, не требует сборки.
- Облегченные дверцы из АБС-пластика без теплоизоляции.
- Стандартные направляющие колеса из нержавеющей стали не оставляют следов (модель MDC1411T60 в типовой сборке снабжена оцинкованными роликами).

Тележка для доставки блюд на 10 подносов защищена патентом США D 723 237 S.



ТЕЛЕЖКА ДЛЯ ДОСТАВКИ БЛЮД НА 10 ПОДНОСОВ ДЛЯ ГОСТИНИЧНОГО ОБСЛУЖИВАНИЯ — НИЗКОПРОФИЛЬНАЯ



Прорезь на задней панели обеспечивает циркуляцию воздуха.

Литой амортизатор по периметру защищает тележку, стены и мебель.



В зажиме для меню закрепляется маршрут или список содержимого.

Большие литые эргономичные ручки облегчают транспортировку и маневрирование.

Литая ограждающая планка создает дополнительную рабочую поверхность при обслуживании. Судовая тележка используется для обслуживания, а не доставки.



Полиуретановая изоляция обеспечивает бесшумность при доставке пищи и усиливает конструкцию.

Литые направляющие обеспечивают бесшумную доставку пищи. Расстояние между направляющими до 13,34 см.

Легкая, самовентилирующаяся, с дверцей из АБС без изоляции открываются на 270°.

Показано с четырьмя прочными стальными колесами 13 см со смещением, не оставляющими следов (2 фиксированных и 2 поворотных с тормозным устройством). Доступны колеса повышенной прочности.

КОД	MDC1520S10	MDC1520S10HD
РАЗМЕРЫ ПОДНОСА	38 x 51,5 cm & 37 x 53 cm	38 x 51,5 cm & 37 x 53 cm
ПОДНОСОВ В РАСЧЕТЕ НА 2 НАПРАВЛЯЮЩИХ / ВЫСОТА ПРОМЕЖУТКА МЕЖДУ НАПРАВЛЯЮЩИМИ	2 / 13,3 cm	2 / 13,3 cm
НАРУЖНЫЕ РАЗМЕРЫ Ш x Г x В	72,4 x 97,8 x 108 cm	72,4 x 97,8 x 110,5 cm
ВНУТРЕННИЕ РАЗМЕРЫ Ш x Г x В	53,7 x 78,7 x 66,7 cm	53,7 x 78,7 x 66,7 cm
ТИП РОЛИКОВ	Стандартные колеса 12,7 x 3,2 cm	Колеса повышенной прочности 15,24 x 5,1 cm
ВЕС ИЗДЕЛИЯ	35,4 Кг	40,8 Кг

Шт. в упаковке: 1 Цвета: гранитно-серый (191), гранитно-песочный (194).

ТЕЛЕЖКА ДЛЯ ДОСТАВКИ БЛЮД НА 20 ПОДНОСОВ – НИЗКОПРОФИЛЬНАЯ



Цвета: синеvато-серый (401), гранитно-серый (191), гранитно-зеленый (192), гранитно-песочный (194). (Все тележки поставляются со светло-кремовыми дверцами.)

Модели MDC1520T16 и MDC1418T16 защищены патентом США 398,727.



Судовая тележка используется для обслуживания, а не доставки.



MDC1520S20
Вид сзади с аэрационными отверстиями с жалюзийными решетками



Низкопрофильные тележки

КОД	MDC1520S20	MDC1418S20
РАЗМЕРЫ ПОДНОСА	38 x 51,5 cm	36 x 46 cm
КОЛ-ВО ПОДНОСОВ В РАСЧЕТЕ НА ТЕЛЕЖКУ	20	20
КОЛ-ВО ПОДНОСОВ В РАСЧЕТЕ НА ОТДЕЛЕНИЕ	10	10
ЧИСЛО НАПРАВЛЯЮЩИХ В ОТДЕЛЕНИИ	5	5
ПОДНОСОВ В РАСЧЕТЕ НА 2 НАПРАВЛЯЮЩИХ	2	2
ВЫСОТА ПРОМЕЖУТКА МЕЖДУ НАПРАВЛЯЮЩИМИ	13,9 cm	13,9 cm
ЧИСЛО ДВЕРЦЕ	2	2
ЧИСЛО ОТДЕЛЕНИЙ	2	2
ЧИСЛО ЗАЖИМОВ ДЛЯ МЕНЮ	2	2
ЗАЖИМЫ ДЛЯ МЕНЮ: РАСПОЛОЖЕНИЕ	по 1 на дверцу	по 1 на дверцу
РУЧКИ: ТИП И РАСПОЛОЖЕНИЕ	Вплавленные, с обеих сторон	Вплавленные, с обеих сторон
ТИП РОЛИКОВ	15,2 cm, 2 поворотных с тормозом, 2 фиксированных	12,7 cm, 2 поворотных с тормозом, 2 фиксированных
ЗАЩЕЛКИ	2 внутренние нейлоновые, фрикционные	2 внутренние нейлоновые, фрикционные
НАРУЖНЫЕ РАЗМЕРЫ Ш x Д x В	96,5 x 140 x 110 cm	83 x 123,5 x 112 cm
ВНУТРЕННИЕ РАЗМЕРЫ Ш x Г x В	53,5 x 77 x 70 cm	47 x 71,5 x 74 cm
ВЕС ИЗДЕЛИЯ	70,31 Kg	64,18 Kg

Шт. в упаковке: 1

ТЕЛЕЖКИ ДЛЯ ДОСТАВКИ БЛЮД НА 16 И 30 ПОДНОСОВ— ВЫСОКОПРОФИЛЬНАЯ



Судовая тележка используется для обслуживания, а не доставки.



Высокие тележки

КОД	MDC1520T30	MDC1520T16	MDC1418T30	MDC1418T16
РАЗМЕРЫ ПОДНОСА	38 x 51,5 cm	38 x 51,5 cm	36 x 46 cm	36 x 46 cm
КОЛ-ВО ПОДНОСОВ В РАСЧЕТЕ НА ТЕЛЕЖКУ	30	16	30	16
КОЛ-ВО ПОДНОСОВ В РАСЧЕТЕ НА ОТДЕЛЕНИЕ	10	8	10	8
ЧИСЛО НАПРАВЛЯЮЩИХ В ОТДЕЛЕНИИ	10	4	10	4
ПОДНОСОВ В РАСЧЕТЕ НА 2 НАПРАВЛЯЮЩИХ	1	2	1	2
ВЫСОТА ПРОМЕЖУТКА МЕЖДУ НАПРАВЛЯЮЩИМИ	12,7 cm	13,3 cm	12,7 cm	13,3 cm
ЧИСЛО ДВЕРЦЕ	3	1	3	1
ЧИСЛО ОТДЕЛЕНИЙ	3	2	3	2
ЧИСЛО ЗАЖИМОВ ДЛЯ МЕНЮ	5	1	5	1
ЗАЖИМЫ ДЛЯ МЕНЮ: РАСПОЛОЖЕНИЕ	На каждой дверце, с обеих сторон	На задней панели тележки	На каждой дверце, с обеих сторон	На задней панели тележки
РУЧКИ: ТИП И РАСПОЛОЖЕНИЕ	Высокопрочный нейлон, по 1 с каждой стороны	Вплавленные, по 1 с каждой стороны	Высокопрочный нейлон, по 1 с каждой стороны	Вплавленные, по 1 с каждой стороны
ТИП РОЛИКОВ	15,2 см, 2 фиксированных, 2 поворотных с тормозом, выдвинутые	15,2 см, 2 фиксированных, 2 поворотных с тормозом	15,2 см, 2 фиксированных, 2 поворотных с тормозом, выдвинутые	15,2 см, 2 фиксированных, 2 поворотных с тормозом
ЗАЩЕЛКИ	Фрикционные, Защелка для перевозки*	Большая защелка под висячий замок и наружные защитные защелки	Фрикционные, Защелка для перевозки*	С укрупненным затвором
НАРУЖНЫЕ РАЗМЕРЫ Ш x Д x В	74,3 x 152,4 x 161,6 cm	74,3 x 152,4 x 161,6 cm	99,4 x 77,8 x 147,6 cm	92,7 x 71,1 x 147,6 cm
ВНУТРЕННИЕ РАЗМЕРЫ Ш x Г x В	39 x 53,34 x 127 cm	52,5 x 55 x 77,5 cm	37 x 55 x 127 cm	46,5 x 55 x 74,6 cm
ТРЕБУЕМАЯ ШИРИНА ДВЕРЦЫ	77 cm	79 cm	77 cm	73 cm
ВЕС ИЗДЕЛИЯ	95,25 Кг	62,37 Кг	97,07 Кг	54,88 Кг

Шт. в упаковке: 1 Цвета: синевато-серый (401), гранитно-серый (191), гранитно-зеленый (192), гранитно-песочный (194). (Все тележки поставляются со светло-кремовыми дверцами.)

* Сверху на каждой дверце предусмотрена защелка для перевозки из нержавеющей стали. Модели MDC1520T16 и MDC1418T16 защищены патентом США 398,727.

Тележки на 30 подносов без стальных защелок для перевозки можно заказывать, используя коды продукции MDC1520T30NL и MDC1418T30NL.

Тележка для доставки блюд на 60 подносов для исправительных учреждений

- Для исправительных учреждений.
- Рассчитана на 60 базовых подносов Cambro моделей 1411CW и 1411CP с 853 вставными лотками или на 60 подносов моделей 10146DCW и 10146DCP с раздельными ячейками.
- Функции безопасности включают винты безопасности на рукоятках, стопорные замки на шарнирных соединениях на дверцах, болты безопасности на промежуточных защелках и вагонные болты со стопорными гайками на колесах.



Базовый поднос 1411CP со вставным подносом 853FH.

КОД	MDC1411T60
РАЗМЕРЫ ПОДНОСА	36,5 x 26,8 см; станд. 1411CP; для влажн. прод. 1411CP
КОЛ-ВО ПОДНОСОВ В РАСЧЕТЕ НА ТЕЛЕЖКУ	60
КОЛ-ВО ПОДНОСОВ В РАСЧЕТЕ НА ОТДЕЛЕНИЕ	20
ЧИСЛО НАПРАВЛЯЮЩИХ В ОТДЕЛЕНИИ	10
ПОДНОСОВ В РАСЧЕТЕ НА 2 НАПРАВЛЯЮЩИХ	2
ВЫСОТА ПРОМЕЖУТКА МЕЖДУ НАПРАВЛЯЮЩИМИ	12,7 см
ЧИСЛО ДВЕРЦЕ	3
ЧИСЛО ОТДЕЛЕНИЙ	Отсутствует
РУЧКИ: ТИП И РАСПОЛОЖЕНИЕ	Высокопрочный алюминий с защитными винтами, черное покрытие, по 1 с каждой стороны
ТИП РОЛИКОВ	Износостойчивые фенопластовые ролики, диам. 15,2 см, ширина 5,1 см, 2 поворотных без тормоза, 2 фиксированных
ЗАЩЕЛКИ	Внутренние фрикционные защелки, по 2 на каждую дверцу, Защелка для перевозки***
НАРУЖНЫЕ РАЗМЕРЫ Ш x Д x В	74,3 x 152,4 x 161,6 см
ВНУТРЕННИЕ РАЗМЕРЫ Ш x Г x В	37 x 55 x 127 см
ТРЕБУЕМАЯ ШИРИНА ДВЕРЦЫ	76,2 см
ВЕС ИЗДЕЛИЯ (КГ)	97,98 Кг

Шт. в упаковке: 1 Цвета: синевато-серый (401), гранитно-серый (191), гранитно-зеленый (192), гранитно-песочный (194). *** Сверху на каждой дверце предусмотрена защелка для перевозки из нержавеющей стали.

ФУНКЦИИ И КОНФИГУРАЦИЯ КОЛЕС В ТЕЛЕЖКАХ ДЛЯ ДОСТАВКИ ПИЩИ

Стандартные Конфигурации Роликов:

Подобная конфигурация колес обеспечивает устойчивость и маневренность на неровной поверхности.

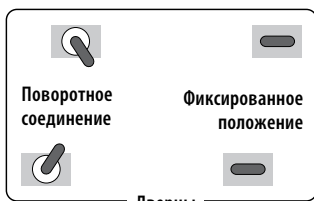

MDC1520S20, MDC1418S20, MDC1411T60

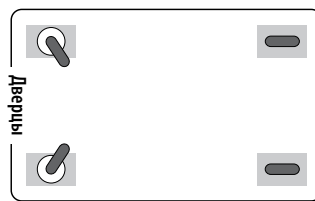

MDC1520S10*, MDC1520T16, MDC1418T16

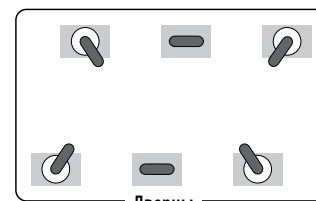

MDC1520T30, MDC1418T30

Дополнительные Конфигурации Роликов*:

Варианты конфигурации колес предлагаются на выбор с учетом производственных требований или условий.

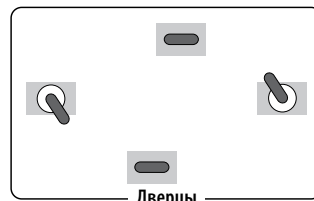

MDC1520S20, MDC1418S20

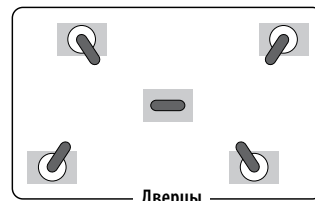

MDC1520S20, MDC1418S20, MDC1520T30, MDC1418T30, MDC1411T60

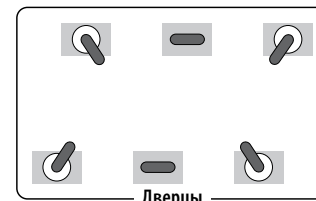

MDC1520S20, MDC1418S20, MDC1411T60

* Все колеса нестандартной конфигурации являются компонентами, изготавливаемыми на заказ, и поэтому не подлежат возврату.

Ручки

MDC1520S20, MDC1418S20



Литые рукоятки на каждом конце тележки представляют одно целое с корпусом и обеспечивают легкую транспортировку.

MDC1520T16, MDC1418T16



Литые рукоятки представляют одно целое с корпусом и обеспечивают легкую транспортировку.

MDC1520T30, MDC1418T30, MDC1411T60**



Высокопрочные полиамидные рукоятки надежно закреплены и располагаются на каждом конце тележки. ** Модель MDC1411T60 имеет защищенные от поломок высокопрочные алюминиевые трубчатые рукоятки.

НАПРАВЛЯЮЩИЕ КОЛЕСА



Колеса расположены со смещением для легкого движения даже по неровным поверхностям. Это стандартная конфигурация моделей MDC1520S10, MDC1418S20, MDC1520T30, MDC1418T30 и MDC1411T60.

ПЕРЕЧЕНЬ АРТИКУЛОВ С УКАЗАНИЕМ СТРАНИЦ

НОМЕР КОДА ИЗДЕЛИЯ	НОМЕР СТРАНИЦЫ	НОМЕР КОДА ИЗДЕЛИЯ	НОМЕР СТРАНИЦЫ	НОМЕР КОДА ИЗДЕЛИЯ	НОМЕР СТРАНИЦЫ	НОМЕР КОДА ИЗДЕЛИЯ	НОМЕР СТРАНИЦЫ	НОМЕР КОДА ИЗДЕЛИЯ	НОМЕР СТРАНИЦЫ
46	211	3853 (Группы 3)	213	1200CW	175	1418CW	218	165738	60
46 (Группы 3)	211	16225	211	1200DIV	18, 23, 48	1418CWNS	218, 250	165800	60
57	211	16225 (Группы 3)	211	1200P	174	1418D	217	165900	60
57 (Группы 3)	211	1000CW	166	1200P2	174	1418D (Группы 3)	217	165958	60
810	211	1000LCD	13	1202CW	166	1418FF	228	1722CBP	80
810 (Группы 3)	211	1000LCDCVR	13	120CWP	165	1418H	213, 250	1722CBP	80
900	212	1005CW	166	120VS	166	1418TR	212	1722CBR	80
900 (Группы 3)	212	1007CW	166	1210PW	18, 20, 21, 23	1418TR (Группы 3)	212	17HE1	69
915	211	100BC	49	1216CL	217	1418TRCW	218	17HE2	69
915 (Группы 3)	211	100BC1	49	1216CT	219	1418TRCW (Группы 3)	216, 249	17HS1114	63
926	211	100BCS	49	1216D	217	1418VCH (Группы 3)	216, 249	17HS318	63
926 (Группы 3)	211	100CW	165	1216D (Группы 3)	217	1422TR	212	17HS434	63
1000	212	100LCD	13, 15	1216FF	228	1422TR (Группы 3)	212	17HS638	63
1000 (Группы 3)	212	100MCCW	162	1217FFH	228	14CW	149	17HS800	63
1014	211	100MPC	17	12183CW	146	14HP	153	17HS958	63
1014 (Группы 3)	211	100MPCNL	17	12183P	147	14PP	157	1800CT	219
1015	211	100VS	166	12186CW	146	150CW	165	182612CW	146
1015 (Группы 3)	211	1010VS	166	12186P	147	1520CBP	80	182612P	147
1100	212	1012VS	166	12189CW	146	1520CBP	80	182615CW	146
1100 (Группы 3)	212	1013CW	166	12189P	147	1520CBPF	80	182615P	147
1116	211	10145CW	233	1218CCW	146	1520CBR	80	18263CW	146
1116 (Группы 3)	211	10146CW	229, 233	1218CP	147	1520CL	217	18263P	147
1200	212	10146DCP	231	1218DSCW	147	1520CT	219	18266CW	146
1200 (Группы 3)	212	10146DCPC	231	1218MT	233	1520CW	218	18266P	147
1216	211	10146DCW	231	1218SCCW	146	1520CWNS	218, 250	18268CLRCW	147
1216 (Группы 3)	211	10146DCWC	231	1219D	217	1520D	217	18268CLRKIT	147
1300	212	1014CL	217	1219D (Группы 3)	217	1520D (Группы 3)	217	18269CW	146
1300 (Группы 3)	212	1014CT	219	122 200 050	36, 145	1520H	213, 250	18269P	147
1313	211, 213	1014FF	228	122 201 050	36, 245	1520TR	212	1826CCW	146
1313 (Группы 3)	211, 213	1014VS	166	122 250 050	36, 245	1520TR (Группы 3)	212	1826CL	217
1318	211	1015MT	233	122 400 050	36, 245	1520VC (Группы 3)	216, 249	1826CLRCW	147
1318 (Группы 3)	211	10302MT	233	122 450 050	36, 245	1520VCRST (Группы 3)	216, 249	1826CP	147
1400	212	1030MT	233	122 500 050	36, 245	1525RST	224	1826CT	219
1400 (Группы 3)	212	103VS	166	122 600 050	36, 245	1550CT	219	1826DBC	34
1418	211	105VS	166	122 650 050	36, 245	1596CP	230	1826DBCSP	34
1418 (Группы 3)	211	106VS	166	122 700 050	36, 245	1596CW	230	1826DSCW	147
1520	211	10CW	165	1220D	217	15CLRCW	150	1826DTC	34
1520 (Группы 3)	211	10CWC	151	1220D (Группы 3)	217	15CLRHP	154	1826DTCSP	34
1550	212	10CWCH	151	1222D	217	1600CT	219	1826HAR	35
1550 (Группы 3)	212	10CWCCHN	151	1222D (Группы 3)	217	1600CW	175	1826LBC	35
1600	212	10CWD	149	1224MT	233	1600DIV	18, 23, 45	1826LBCSP	35
1600 (Группы 3)	212	10CWGL	151, 155	1230MT	233	1600P	174	1826LTC	35
1622	211	10CWL	165	124VS	166	1600P2	174	1826LTC3	35
1622 (Группы 3)	211	10CWNR	165	1252SLB250	159	1600TL	220	1826LTCSP	35
1826	211	10HC258	64, 68	1252SLINB250	159	1621CBP	80	1826MT	184, 233
1826 (Группы 3)	211	10HC414	64	12CW	149	1621CBR	80	1826MTC	35
1950	212	10HE1	69	12HP	153	1622CT	219	1826SCCW	146
1950 (Группы 3)	212	10HE2	69	12HPH	154	165PW	36	18CW	149
2025	211	10HPC	155	12PP	157	165PW	245	18PP	157
2025 (Группы 3)	211	10HPCN	155	12RS12	49	16C258	64, 68	18SF5CW	138
2500	212	10HPCHN	155	12SF5CW	138	16C414	64	18SF5P	139
2500 (Группы 3)	212	10HPD	153	12SF5P	139	16C578	64	18SF5PP	139
2632	213	10HS1114	63	12SF5PP	139	16CW	149	1950CT	219
2632 (Группы 3)	213	10HS318	63	12TGS	187	16E1	68	2000P	174
2700	212	10HS434	63	1318MT	233	16E2	69	2000P2	174
2700 (Группы 3)	212	10HS638	63	1318MTC	35	16E4	69	200BC	49
3046	213	10HS800	63	13CLRCW	150	16E5	69	200BC1	49
3046 (Группы 3)	213	10HS958	63	13CLRHP	154	16HP	153	200BCS	49
3242	213	10PPCH	157	1400CT	219	16PP	157	200MCCW	162
3242 (Группы 3)	213	10PPCWSC	151, 157	1400TL	220	16S1058	60	2025MT	233
3253	213	10PPD	157	14105CP	233	16S1114	60	2030UT	74
3253 (Группы 3)	213	1100CT	219	14105CW	233	16S1214	60	20C258	64, 68
3343	213	1101CW	166	1411CP	232	16S318	60	20C414	64
3343 (Группы 3)	213	112 430 000	36, 245	1411CW	232	16S418	60	20CC	174
3753	213	1120CBP	80	1418TRCW	233	16S434	60	20CFC	158
3753 (Группы 3)	213	1120CBR	80	1418CL	217	16S534	60	20CWC	151
3853	213	116VS	166	1418CT	219	16S638	60	20CWCH	151

ПЕРЕЧЕНЬ АРТИКУЛОВ С УКАЗАНИЕМ СТРАНИЦ

НОМЕР КОДА ИЗДЕЛИЯ	НОМЕР СТРАНИЦЫ	НОМЕР КОДА ИЗДЕЛИЯ	НОМЕР СТРАНИЦЫ	НОМЕР КОДА ИЗДЕЛИЯ	НОМЕР СТРАНИЦЫ	НОМЕР КОДА ИЗДЕЛИЯ	НОМЕР СТРАНИЦЫ	НОМЕР КОДА ИЗДЕЛИЯ	НОМЕР СТРАНИЦЫ
20CWCN	151	25CLRHP	154	34CW	149	500LCD	13	80HPC	155
20CWD	149	25E1	68	34HP	153	500LCDCVR	13	80HPCH	155
20CWGL	151, 155	25E2	69	34PP	157	500P	174	80HPCHN	155
20CWL	151	25E4	69	350LCD	13	500P2	174	80HPD	153
20CWLN	151	25E5	69	35CLRCW	150	50CW	165	80PPCWSC	151
20E2	69	25MCCW	162	35CLRHP	154	50MCCW	162	825CWNR	165
20GE1	68	25S1058	61	35CW	165	5412CBP	15, 49	8262MT	233
20GE2	69	25S1114	61	36CF	158	55CWNR	165	826MT	233
20GE4	69	25S1214	61	36CW	149	5FBRTT	42	82CW	149
20GE5	69	25S318	61	36E1	68	60CFC	158	82HP	153
20HPC	155	25S418	61	36E2	69	60CW	165	8302MT	233
20HPCH	155	25S434	61	36E4	69	60CWC	151	830MT	233
20HPCHN	155	25S534	61	36E5	69	60CWCH	151	84CW	149
20HPD	153	25S638	61	36HP	153	60CWCHN	151	84HP	153
20HPL	155	25S738	61	36PP	157	60CWD	149	850CW	175
20HPLN	155	25S800	61	36S1058	62	60CWGL	151, 155	853FCP	232
20LPCWC	151	25S900	61	36S1114	62	60CWL	151	853FCPC	232
20LPCWD	149	25S958	61	36S1214	62	60CWLN	151	853FCW	232
20LPHPC	155	25SWGF	65	36S318	62	60HPC	155	853FCWC	232
20LPHPD	153	26CF	158	36S418	62	60HPCH	155	853FH	232
20PPCH	157	26CW	149	36S434	62	60HPCHN	155	853FHC	232
20PPCWSC	151, 157	26HP	153	36S534	62	60HPD	153	85SFVS	166
20PPD	157	26PP	157	36S638	62	60HPL	155	86CW	149
20S1058	61	2700CT	219	36S738	62	60HPLN	155	86HP	153
20S1114	61	28CW	149	36S800	62	60PPCH	157	86VS	166
20S1214	61	28PP	157	36S900	62	60PPCHN	157	8F	183
20S318	61	2900CT	219	36S958	62	60PPCWSC	151, 157	8FB434	67
20S418	61	25FSCW	138	38CW	149	60PPD	157	8FBNH434	67
20S434	61	25FSP	139	38PP	157	62CW	149	8HC258	64, 68
20S534	61	25FSPP	139	400DIV	18, 20, 21, 23	62HP	153	8HC414	64
20S638	61	300DIV	18, 20, 23	400MCCW	162	62PP	157	8HE1	69
20S738	61	300MPC	20	400STP	20, 21, 27, 74	6302MT	233	8HE2	69
20S800	61	30CFC	158	40CWC	151	630MT	233	8HS1114	63
20S900	61	30CWC	151	40CWCH	151	63CLRCW	150	8HS318	63
20S958	61	30CWCH	151	40CWCHN	151	63CLRHP	154	8HS434	63
21155CBP	80	30CWCHN	151	40CWD	149	64CW	149	8HS638	63
21155CBR	80	30CWD	149	40HPC	155	64HP	153	8HS800	63
21157CBP	80	30CWGL	151, 155	40HPCH	155	64PP	157	8HS958	63
21157CBR	80	30CWL	151	40HPCHN	155	650WS	52	8RS8	49
2115CBCP	80	30CWLN	151	40HPD	153	65CLRCW	150	8SFSCW	138
2115CBCR	80	30GE1	68	40PPCH	157	65CLRHP	154	8SFSP	139
22CW	149	30GE2	69	40PPCWSC	151, 157	65CWNR	165	8SFSP	139
22HP	153	30HPC	155	40PPD	157	66CF	158	900CT	219
22LPCW	149	30HPCH	155	415CBP	80	66CW	149	900CW	166
22LPH	153	30HPCHN	155	42CW	149	66HP	153	900P	174
22PP	157	30HPD	153	42HP	153	66PP	157	900P2	174
22SFSCW	138	30HPL	155	42PP	157	68VS	166	9011CW	166
22SFSP	139	30HPLN	155	44CW	149	6F	183	9013CW	166
22SFSP	139	30PPCH	157	44HP	153	6FBRTT	42	901CW	166
23CLRCW	150	30PPCHN	157	44PP	157	6RS6	49	905CW	166
23CLRHP	154	30PPCWSC	151, 157	45CW	165	65FSCW	138	909CW	166
23SL	159	30PPD	157	46CW	149	65FSP	139	90CWC	151
23SLB250	159	30S1114	61	46HP	153	65FSPP	139	90CWCN	151
23SLB6250	159	30S318	61	46PP	157	6TGS	187	90CWD	149
23SLNB250	159	30S434	61	49E1	68	725CWNR	165	90HPC	155
240MPC	16	30S638	61	49E2	69	730SR	52	90HPD	153
2436UTH	74	30S800	61	49S1114	62	730STP	48	90PPC	157
2436UTHS	74	30S958	61	49S318	62	730WS	52	90PPCWSC	151, 157
24CW	149	3200P2	174	49S434	62	75CW	165	90PPD	157
24HP	153	3253CL	217	49S638	62	800CW	175	90SPCW	165
24LPCW	149	3253CT	219	49S800	62	800P	174	9113CP	231
24LPH	153	32CC	174	49S958	62	800P2	174	9113CW	231
24PP	157	32CW	149	4FBRTT	42	806CW	166	9114CP	231
2500CT	219	32HP	153	45FSCW	138	80CWC	151	9114CW	231
250LCD	13	32PP	157	45FSP	139	80CWCH	151	911CPC	231
250LCDCVR	13	33CLRCW	150	45FSPP	139	80CWCHN	151	911CWC	231
25CLRCW	150	33CLRHP	154	500CW	175	80CWD	149	911VS	166

ПЕРЕЧЕНЬ АРТИКУЛОВ С УКАЗАНИЕМ СТРАНИЦ

НОМЕР КОДА ИЗДЕЛИЯ	НОМЕР СТРАНИЦЫ	НОМЕР КОДА ИЗДЕЛИЯ	НОМЕР СТРАНИЦЫ	НОМЕР КОДА ИЗДЕЛИЯ	НОМЕР СТРАНИЦЫ	НОМЕР КОДА ИЗДЕЛИЯ	НОМЕР СТРАНИЦЫ	НОМЕР КОДА ИЗДЕЛИЯ	НОМЕР СТРАНИЦЫ
912CBP	80	BAR730DSPMT	53	CBA183672V4	126	CBTR54	127	CD1313	74
913MT	233	BAR730DSPMT2	53	CBA183684V5	127	CBTR542PK	127	CD1327	74
913VS	166	BAR730DX	53	CBA184264V4	126	CBTR60	127	CD1420	74
915CP	230	BAR730PM	53	CBA184272V4	126	CBTR602PK	127	CD160	73
915CW	230	BAR730PMT	53	CBA184284V5	127	CBU183064V4	126	CD1826H	72, 73
918MT	233	BAR730PMT220	53	CBA184864V4	126	CBU183072V4	126	CD1826HB	72, 73
91VS	166	BBR480	42	CBA184872V4	126	CBU183084V5	127	CD1826MTC	35, 73
92615MT	233	BBR720	42	CBA184884V5	127	CBU183664V4	126	CD1826MTCB	35, 73
926MT	233	BC1115SH	82	CBA185464V4	126	CBU183672V4	126	CD1826PDB	72, 160
92CW	149	BC11TC	82	CBA185472V4	126	CBU183684V5	127	CD2020	72, 74
92HP	153	BC225	82	CBA185484V5	127	CBU184264V4	126	CD2020H	72
92PP	157	BC2254S	82	CBA186064V4	126	CBU184272V4	126	CD2020HB	72
93CW	165	BC230	82	CBA186072V4	126	CBU184284V5	127	CD2028	74
94CW	149	BC2304S	82	CBA186084V5	127	CBU184864V4	126	CD300	20, 34, 35, 73
94HP	153	BC235	82	CBA213064V4	126	CBU184872V4	126	CD300H	73
94PP	157	BC2354S	82	CBA213072V4	126	CBU184884V5	127	CD300HB	73
950CW	175	BC330	82	CBA213084V5	127	CBU185464V4	126	CD3253EPP	10
950P	174	BC3304S	82	CBA213664V4	126	CBU185472V4	126	CD400	20, 21, 27, 73
950P2	174	BC331KD	81	CBA213672V4	126	CBU185484V5	127	CDR2020	65, 72, 74
95VS	166	BC331KDSH	81	CBA213684V5	127	CBU186064V4	126	CDR2020H	65, 72, 74
96CW	165	BC331KDTC	81	CBA214264V4	126	CBU186072V4	126	CECBE6	71
96SKRC	188	BC340KD	81	CBA214272V4	126	CBU186084V5	127	CECBL	71
96SKRD	188	BC340KDP	81	CBA214284V5	127	CBU213064V4	126	CECBL6	71
96SKRF	188	BCT1014	229	CBA214864V4	126	CBU213072V4	126	CECBM6	71
96SKRLC	188	BK60406	34	CBA214872V4	126	CBU213084V5	127	CECBR6	71
96SKRLD	188	BK60407	34	CBA214884V5	127	CBU213664V4	126	CECCF6	71
96SKRLF	188	BR258	66, 68	CBA215464V4	126	CBU213672V4	126	CECCJ6	71
96SKRLM	188	BR414	66	CBA215472V4	126	CBU213684V5	127	CECCL6	71
96SKRLP	188	BR578	66, 240	CBA215484V5	127	CBU214264V4	126	CECCM6	71
96SKRM	188	BR712	66	CBA216064V4	126	CBU214272V4	126	CECCO6	71
96SKRP	188	BSB10	183	CBA216072V4	126	CBU214284V5	127	CECCP6	71
978SFVS	166	BSB12	183	CBA216084V5	127	CBU214864V4	126	CECCR6	71
99VS	166	BSB18	183	CBA243064V4	126	CBU214872V4	126	CECDC6	71
9CWNR	165	BUF48	42	CBA243072V4	126	CBU214884V5	127	CECFL6	71
9E1	68	BUF72	42	CBA243084V5	127	CBU215464V4	126	CECGO6	71
9E2	69	BV6CW	177	CBA243664V4	126	CBU215472V4	126	CECGR6	71
9RS9	49	BWB16CW	169	CBA243672V4	126	CBU215484V5	127	CECHB6	71
951114	60	BWM10CW	169	CBA243684V5	127	CBU216064V4	126	CECHU6	71
95318	60	BWP14CW	169	CBA244264V4	126	CBU216072V4	126	CECIC6	71
95434	60	BWW10CW	169	CBA244272V4	126	CBU216084V5	127	CECIT6	71
95638	60	CA1300	225	CBA244284V5	127	CBU243064V4	126	CECJU6	71
95800	60	CA1623	225	CBA244864V4	126	CBU243072V4	126	CECMG6	71
95958	60	CA2026	225	CBA244872V4	126	CBU243084V5	127	CECMT6	71
9TGS	187	CA2028	225	CBA244884V5	127	CBU243664V4	126	CECOF6	71
ADC33	77	CA2129	225	CBA245464V4	126	CBU243672V4	126	CECPI6	71
ADCS	76	CA2632	225	CBA245472V4	126	CBU243684V5	127	CECPO6	71
BAR540	56	CA2738	225	CBA245484V5	127	CBU244264V4	126	CECRF6	71
BAR540DS	56	CA2836	225	CBA246064V4	126	CBU244272V4	126	CECRT6	71
BAR54SR	52	CA3200	225	CBA246072V4	126	CBU244284V5	127	CECRW6	71
BAR650	56	CA3244	225	CBA246084V5	127	CBU244864V4	126	CECSB6	71
BAR650CP	56	CA3247TR	225	CBCC1	128	CBU244872V4	126	CECSG6	71
BAR650DS	56	CA3253	225	CBCC10	128	CBU244884V5	127	CECSH6	71
BAR650DSCP	56	CA3343	225	CBCC8	128	CBU245464V4	126	CECWF6	71
BAR650SDX	55	CA3446	225	CBDS18H10	127	CBU245472V4	126	CECWI6	71
BAR650SPM	55	CA3646	225	CBDS18H6	127	CBU245484V5	127	CECWT6	71
BAR650SPMT	55	CA3748	225	CBDS21H10	127	CBU246064V4	126	CECWW6	71
BAR650SPMT2	55	CA3753	225	CBDS21H6	127	CBU246072V4	126	CFPFRC10	158
BAR650DX	55	CA3800	225	CBDS24H10	127	CBU246084V5	127	CFPMRC10	158
BAR650PM	55	CA3952	225	CBDS24H6	127	CC32	161	CFPSRC10	158
BAR650PMT	55	CA4064H	224	CBID6	128	CCP12	185	CFR18	158
BAR650PMT220	55	CA4300	225	CBTR30	127	CCP15	185	CFRC18	158
BAR730	54	CA4361	225	CBTR36	127	CCP27	185	CFRSC18	158
BAR730CP	54	CB1220	33, 45, 46, 48	CBTR362PK	127	CCPL12	185	CJ80CW	188
BAR730DS	54	CBA183064V4	126	CBTR42	127	CCPL27	185	CL900P	171, 241
BAR730DSCP	54	CBA183072V4	126	CBTR422PK	127	CD100	73	CL950P	171, 241
BAR730SDX	53	CBA183084V5	127	CBTR48	127	CD100H	73	CLAM8B5	171, 241
BAR730DSM	53	CBA183664V4	126	CBTR482PK	127	CD100HB	73	CLJ6	171, 241

ПЕРЕЧЕНЬ АРТИКУЛОВ С УКАЗАНИЕМ СТРАНИЦ

НОМЕР КОДА ИЗДЕЛИЯ	НОМЕР СТРАНИЦЫ	НОМЕР КОДА ИЗДЕЛИЯ	НОМЕР СТРАНИЦЫ	НОМЕР КОДА ИЗДЕЛИЯ	НОМЕР СТРАНИЦЫ	НОМЕР КОДА ИЗДЕЛИЯ	НОМЕР СТРАНИЦЫ	НОМЕР КОДА ИЗДЕЛИЯ	НОМЕР СТРАНИЦЫ
CLLT10	171, 241	CP15	185	DB18263P	160	EA213672V4	114	EMU184270V4	115
CLLT12	171, 241	CP27	185	DB18266CW	160	EA213684V5	115	EMU184278V4	115
CLLT6	171, 241	CP3253	10	DBC1826CW	160	EA214264V4	114	EMU184870V4	115
CLLT8	171, 241	CP6040	34	DBC1826P	160	EA214272V4	114	EMU184878V4	115
CLNT10	171, 241	CP814	18, 45, 48	DC10	179	EA214284V5	115	EMU185470V4	115
CLNT12	171, 241	CPB1220	41	DC1225	79	EA214864V4	114	EMU185478V4	115
CLNT5	171, 241	CPFWSC244860	103	DC5	179	EA214872V4	114	EMU186070V4	115
CLNT8	171, 241	CPH3	41	DC575	79	EA214884V5	115	EMU186078V4	115
CLRSB16	240	CPL12	185	DC700	79	EA215464V4	114	EMU213670V4	115
CLRSB9	240	CPL27	185	DC825	79	EA215472V4	114	EMU213678V4	115
CLRSM8B5	240	CPMU213675DDPKG	105	DCC10	179	EA215484V5	115	EMU214270V4	115
CLRWSR36	240	CPMU213675DDPKG	243	DCC5	179	EA216064V4	114	EMU214278V4	115
CLSB9	241	CPMU244867SUPKG	103	DCS1125	79	EA216072V4	114	EMU214870V4	115
CLSM8B5	171, 241	CPMU244875PDPKG	243	DCS950	79	EA216084V5	115	EMU214878V4	115
CLSRB5	176, 241	CPU244864SUPKG	103	DD1220BECW	184	EA217264V4	114	EMU215470V4	115
CLSSM8B5	241	CR12	75	DD1220CW	184	EA217272V4	114	EMU215478V4	115
CLST6	171, 241	CRPHDG2878	66, 240	DD1220ECW	184	EA217284V5	115	EMU216070V4	115
CLST9	171, 241	CSDBA	102	DD1220SCW	184	EA242464V4	114	EMU216078V4	115
CMBH1826LC	33	CSDBS	102	DD1826CW	184	EA242472V4	114	EMU243670V4	115
CMBH1826TBC	33	CSDDC	105, 120, 129, 243	DG3CW	169	EA242484V5	115	EMU243678V4	115
CMBH1826TSC	33	CSDDC5	105, 120, 129, 243	DIV12	17, 41, 48	EA243064V4	114	EMU244270V4	115
CMBHC1826LC	33	CSDDC5	105, 120, 129, 243	DIV20	17, 41	EA243072V4	114	EMU244278V4	115
CMBHC1826TBC	33	CSDR7	104, 121, 129, 242	DP15	179	EA243084V5	115	EMU244870V4	115
CMBHC1826TBF	33	CSDR7	104, 121, 129, 242	DRC2020	65, 240	EA243664V4	114	EMU244878DRPKG	121, 242
CMBHC1826TSC	33	CSDR73	104, 121, 129, 242	DRLNK	131	EA243672V4	114	EMU244878V4	115
CMBHC1826TSF	33	CSDR73	104, 121, 129, 242	DRS30	131	EA243684V5	115	EMU245470V4	115
CMBP	29	CSDR8	105, 121, 129, 243	DRS300	131	EA244264V4	114	EMU245478V4	115
CMBPH	31	CSDR8	105, 121, 129, 243	DRS36	131	EA244272V4	114	EMU246070V4	115
CMBPH2	31	CSDR84	105, 121, 129, 243	DRS360	131	EA244284V5	115	EMU246078DRPKG	121, 242
CMBPH2HD	31	CSEQ3	102, 118, 128	DRS48	131	EA244864V4	114	EMU246078V4	115
CMBPHD	29	CSHDF	108	DRS480	131	EA244872V4	114	EPP160	10
CMBPHHD	31	CSHDF	108	DRS60	131	EA244884V5	115	EPP180	10
CMBPHSP	31	CSID3	101, 118	DRS600	131	EA245464V4	114	EPP180PKG	10
CMBPHSPHD	31	CSID6	101, 118	DSR6	176	EA245472V4	114	EPP180S	10
CMBPL	29	CSMDDB	119	DT1220CW	184	EA245484V5	115	EPP180SPKG	10
CMBPLH	31	CSMDTK10	108	E3	69, 240	EA246064V4	114	EPP300	10
CMBPLH2	31	CSMDTK12	108	EA182464V4	114	EA246072V4	114	EPP3253DIV	10
CMBPLH2HD	31	CSMDTK145	108	EA182472V4	114	EA246084V5	115	EPP400	10
CMBPLHD	29	CSMDTK145	108	EA182484V5	115	EA247264V4	114	EPPID5	10
CMBPLHHD	31	CSMDTK4E	108	EA183064V4	114	EA247272V4	114	ES28	46
CMBPLHSP	31	CSMDTKES	108	EA183072V4	114	EA247284V5	115	ES28RL	46
CMBPLHSPHD	31	CSMDTK6	108	EA183084V5	115	ECC1	117	ESU182464V4	114
CMBPLSP	29	CSR3	13	EA183664V4	114	ECC10	117	ESU182472V4	114
CMBPLSPHD	29	CSRS	13	EA183672V4	114	ECC8	117	ESU182484V5	115
CMBPR1	29	CSSC244818	104, 120, 129	EA183684V5	115	EDBA	119	ESU183064V4	114
CMBPR7	29	CSSD188	119, 128	EA184264V4	114	EDBS	119	ESU183072V4	114
CMBPSP	29	CSSD218	119, 128	EA184272V4	114	EDS14H10	117	ESU183084V5	115
CMBPSPHD	29	CSSD248	102, 119, 128	EA184284V5	115	EDS14H6	117	ESU183664V4	114
CMBPTH	31	CSTSR	103, 119, 129	EA184864V4	114	EDS18H10	117	ESU183672V4	114
CMBPTH2	31	CSWF	101, 118, 128	EA184872V4	114	EDS18H6	117	ESU183684V5	115
CMBPTH2HD	31	CSWS1436SK	130	EA184884V5	115	EDS21H10	117	ESU184264V4	114
CMBPTHHD	31	CSWS1436VK	130	EA185464V4	114	EDS21H6	117	ESU184272V4	114
CMBPTHSP	31	CSWS1448SK	130	EA185472V4	114	EDS24H10	117	ESU184284V5	115
CMBPTHSPHD	31	CSWS1448VK	130	EA185484V5	115	EDS24H6	117	ESU184864V4	114
CMBR	33	CSWS1836SK	130	EA186064V4	114	EMCWB	118	ESU184872V4	114
CO2632	223	CSWS1848SK	130	EA186072V4	114	EMTR36	120	ESU184884V5	115
CO3200	223	CSWS36EK	130	EA186084V5	115	EMTR362PK	120	ESU185464V4	114
CO3253	223	CSWS48EK	130	EA187264V4	114	EMTR42	120	ESU185472V4	114
CO3343	223	CVC55	47	EA187272V4	114	EMTR422PK	120	ESU185484V5	115
CO3646	223	CVC72	47	EA187284V5	115	EMTR48	120	ESU186064V4	114
CO3753	223	CVC724	47	EA212464V4	114	EMTR482PK	120	ESU186072V4	114
CO3800	223	D12	173	EA212472V4	114	EMTR54	120	ESU186084V5	115
CO4300	223	D14	173	EA212484V5	115	EMTR542PK	120	ESU187264V4	114
CP12	185	D16	173	EA213064V4	114	EMTR60	120	ESU187272V4	114
CP1210	18, 20, 45, 48	D24	173	EA213072V4	114	EMTR602PK	120	ESU187284V5	115
CP1210	15, 18, 20,	D8	173	EA213084V5	115	EMU183670V4	115	ESU212464V4	114
CP1220	21, 23, 45, 48	DB18263CW	160	EA213664V4	114	EMU183678V4	115	ESU212472V4	114

ПЕРЕЧЕНЬ АРТИКУЛОВ С УКАЗАНИЕМ СТРАНИЦ

НОМЕР КОДА ИЗДЕЛИЯ	НОМЕР СТРАНИЦЫ	НОМЕР КОДА ИЗДЕЛИЯ	НОМЕР СТРАНИЦЫ	НОМЕР КОДА ИЗДЕЛИЯ	НОМЕР СТРАНИЦЫ	НОМЕР КОДА ИЗДЕЛИЯ	НОМЕР СТРАНИЦЫ	НОМЕР КОДА ИЗДЕЛИЯ	НОМЕР СТРАНИЦЫ
ESU212484V5	115	GL0540	206	HT16CW	172	MA4361	227	MPA51218V5PKG	99
ESU213064V4	114	GL1070	206	HT22CW	172	MDC1411T60	254	MPA51317V4PKG	98
ESU213072V4	114	GL1070RNS	210	HT5CW	172	MDC1418S20	252	MPA51318V4PKG	98
ESU213084V5	115	GL1080	206	HT8CW	172	MDC1418T16	253	MPA51318V5PKG	99
ESU213664V4	114	GL210P	207	HWAPR	14	MDC1418T30	253	MPA51417V4PKG	98
ESU213672V4	114	GL220P	207	HWATD	14	MDC1520S10	251	MPA51418V4PKG	98
ESU213684V5	115	GL3074	206	HYDRASTATIONPKG	14	MDC1520S10HD	251	MPA51418V5PKG	99
ESU214264V4	114	GL3980	206	IB32	161	MDC1520S20	252	MPA51517V4PKG	98
ESU214272V4	114	GL3980NS	209, 248	IB36	161	MDC1520T16	253	MPA51518V4PKG	98
ESU214284V5	115	GL3980RNS	210	IB44	161	MDC1520T30	253	MPA51518V5PKG	99
ESU214864V4	114	GL4002	206	IB520	161	MDC24	15	MPA51617V4PKG	98
ESU214872V4	114	GL4002NS	209, 248	IBS27	161	MDC24F	15	MPA51618V4PKG	98
ESU214884V5	115	GL4002RNS	210	IBS37	161	MDC24R	15	MPA51618V5PKG	99
ESU215464V4	114	GL4060	34, 206	IBSF27	161	MDSB16	239	MPA51717V4PKG	98
ESU215472V4	114	GL4210	206	ICS100L	57	MDSB5	239	MPA51718V4PKG	98
ESU215484V5	115	GL4701	206	ICS100L4S	57	MDSB89	239	MPA51718V5PKG	99
ESU216064V4	114	GL4709	206	ICS125L	57	MDSB9	239	MPA5617V4PKG	98
ESU216072V4	114	GP0540 (Группы 3)	202	ICS125LB	57	MDSL9	239	MPA5618V4PKG	98
ESU216084V5	115	GP0540	205	ICS125T	57	MDSL9D9	239	MPA5618V5PKG	99
ESU217264V4	114	GP0540NS (Группы 3)	203, 247	ICS175L	57	MDSM8	239	MPA5717V4PKG	98
ESU217272V4	114	GP1070	200, 205	ICS175LB	57	MDSPL9	239	MPA5718V4PKG	98
ESU217284V5	115	GP1070AB	201, 246	ICS175T	57	MDSPL9	239	MPA5718V5PKG	99
ESU242464V4	114	GP1080	205	ICS175TB	57	MDSPLT9	239	MPA5817V4PKG	98
ESU242472V4	114	GP1080AB	201, 246	ICS200TB	57	MPA41017V4PKG	98	MPA5818V4PKG	98
ESU242484V5	115	GP1080NS (Группы 3)	203, 247	IT3253	36, 245	MPA41018V4PKG	98	MPA5818V5PKG	99
ESU243064V4	114	GP3074	205	IT3753	36, 245	MPA41018V5PKG	99	MPA5917V4PKG	98
ESU243072V4	114	GP3788	205	IT3753T	36, 245	MPA41117V4PKG	98	MPA5918V4PKG	98
ESU243084V5	115	GP3980	200	ITPD3253	36, 245	MPA41118V4PKG	98	MPA5918V5PKG	99
ESU243664V4	114	GP3980 (Группы 3)	202	ITPD3753T	36, 245	MPA41118V5PKG	99	MPA61017V4PKG	98
ESU243672V4	114	GP3980	205	KK1200	64	MPA41217V4PKG	98	MPA61018V4PKG	98
ESU243684V5	115	GP3980AB	201, 246	KSC402	46	MPA41218V4PKG	98	MPA61018V5PKG	99
ESU244264V4	114	GP3980NS (Группы 3)	203, 247	KVC854	45	MPA41218V5PKG	99	MPA61117V4PKG	98
ESU244272V4	114	GP4002	200	KVC854C	45	MPA41317V4PKG	98	MPA61118V4PKG	98
ESU244284V5	115	GP4002 (Группы 3)	202	KVC856	45	MPA41318V4PKG	98	MPA61118V5PKG	99
ESU244864V4	114	GP4002	205	KVC856C	45	MPA41318V5PKG	99	MPA61217V4PKG	98
ESU244872V4	114	GP4002AB	201, 246	KWS40	46	MPA41417V4PKG	98	MPA61218V4PKG	98
ESU244884V5	115	GP4002NS (Группы 3)	203, 247	LCDC	14	MPA41418V4PKG	98	MPA61218V5PKG	99
ESU245464V4	114	GP4004	200, 205	LCDC10	14	MPA41418V5PKG	99	MPA61317V4PKG	98
ESU245472V4	114	GP4004 (Группы 3)	202	LCDES	14	MPA41517V4PKG	98	MPA61318V4PKG	98
ESU245484V5	115	GP4210	205	LD105	185	MPA41518V4PKG	98	MPA61318V5PKG	99
ESU246064V4	114	GP4410	205	LD105A	185	MPA41518V5PKG	99	MPA61417V4PKG	98
ESU246072V4	114	GP4701	205	LD130	185	MPA41617V4PKG	98	MPA61418V4PKG	98
ESU246084V5	115	GP4709	205	LD85	185	MPA41618V4PKG	98	MPA61418V5PKG	99
ESU247264V4	114	GP4853	205	LD85A	185	MPA41618V5PKG	99	MPA61517V4PKG	98
ESU247272V4	114	GP4856	205	LDT10	170	MPA41717V4PKG	98	MPA61518V4PKG	98
ESU247284V5	115	GP55653	205	LDT12	170	MPA41718V4PKG	98	MPA61518V5PKG	99
ETR24	120	GP55702	205	LDT16	170	MPA41718V5PKG	99	MPA61617V4PKG	98
ETR30	120	GP55703	205	LDT22	170	MPA4617V4PKG	98	MPA61618V4PKG	98
ETR36	120	GPE0540	199	LDT5	170	MPA4618V4PKG	98	MPA61618V5PKG	99
ETR362PK	120	GPE3980	199	LDT6	170, 241	MPA4618V5PKG	99	MPA61717V4PKG	98
ETR42	120	GPE4002	199	LDT9	170, 241	MPA4717V4PKG	98	MPA61718V4PKG	98
ETR422PK	120	GPE4004	199	LED54LIGHTPKG	41	MPA4718V4PKG	98	MPA61718V5PKG	99
ETR48	120	HBR258	66, 68	LT10	173	MPA4718V5PKG	99	MPA6617V4PKG	98
ETR482PK	120	HBR414	66	LT12	173	MPA4817V4PKG	98	MPA6618V4PKG	98
ETR54	120	HBR578	66	LT14	173	MPA4818V4PKG	98	MPA6618V5PKG	99
ETR542PK	120	HBR712	66	LT16	173	MPA4818V5PKG	99	MPA6717V4PKG	98
ETR60	120	HE3	69	LT22	173	MPA4917V4PKG	98	MPA6718V4PKG	98
ETR602PK	120	HFR258	67	LT6	173	MPA4918V4PKG	98	MPA6718V5PKG	99
ETR72	120	HK39	165	LT8	173	MPA4918V5PKG	99	MPA6817V4PKG	98
FPID24	156	HK39B	239	MA2435	227	MPA51017V4PKG	98	MPA6818V4PKG	98
FR258	67	HK93BCW	165	MA3142H	227	MPA51018V4PKG	98	MPA6818V5PKG	99
FSG480	42	HK93CW	165	MA3200	227	MPA51018V5PKG	99	MPA6917V4PKG	98
FSG720	42	HP3253	10	MA3343	227	MPA51117V4PKG	98	MPA6918V4PKG	98
FWC56	67,75	HT10CW	172	MA3346	227	MPA51118V4PKG	98	MPA6918V5PKG	99
GB1200CW	169	HT120CW	172	MA3652TR	227	MPA51118V5PKG	99	MPCC1	101
GB850CW	169	HT12CW	172	MA3800	227	MPA51217V4PKG	98	MPCC10	101
GK2000	64	HT14CW	172	MA4300	227	MPA51218V4PKG	98	MPCC8	101

ПЕРЕЧЕНЬ АРТИКУЛОВ С УКАЗАНИЕМ СТРАНИЦ

НОМЕР КОДА ИЗДЕЛИЯ	НОМЕР СТРАНИЦЫ	НОМЕР КОДА ИЗДЕЛИЯ	НОМЕР СТРАНИЦЫ	НОМЕР КОДА ИЗДЕЛИЯ	НОМЕР СТРАНИЦЫ	НОМЕР КОДА ИЗДЕЛИЯ	НОМЕР СТРАНИЦЫ	НОМЕР КОДА ИЗДЕЛИЯ	НОМЕР СТРАНИЦЫ
MPDS40H16	101	MPMU51017V4PKG	99	MPU4618V4PKG	98	MPU61618V5PKG	99	PH556510	221
MPDS40H30	101	MPMU51117S4PKG	99	MPU4618V5PKG	99	MPU61717V4PKG	98	PH556516	221
MPDS50H16	101	MPMU51117V4PKG	99	MPU4717V4PKG	98	MPU61718V4PKG	98	PH556520	221
MPDS50H30	101	MPMU51217S4PKG	99	MPU4718V4PKG	98	MPU61718V5PKG	99	PH556526	221
MPDS60H16	101	MPMU51217V4PKG	99	MPU4718V5PKG	99	MPU6617V4PKG	98	PH557010	221
MPDS60H30	101	MPMU51317S4PKG	99	MPU4817V4PKG	98	MPU6618V4PKG	98	PH557016	221
MPFE30	103	MPMU51317V4PKG	99	MPU4818V4PKG	98	MPU6618V5PKG	99	PH557020	221
MPFE40	103	MPMU5917S4PKG	99	MPU4818V5PKG	99	MPU6717V4PKG	98	PH557026	221
MPFE50	103	MPMU5917V4PKG	99	MPU4917V4PKG	98	MPU6718V4PKG	98	PH557030	221
MPFE60	103	MPMU61017S4PKG	99	MPU4918V4PKG	98	MPU6718V5PKG	99	PH557036	221
MPFL1001	103	MPMU61017V4PKG	99	MPU4918V5PKG	99	MPU6817V4PKG	98	PH557040	221
MPFL1002	103	MPMU61117DRPKG	104	MPU51017V4PKG	98	MPU6818V4PKG	98	PH557046	221
MPFL1101	103	MPMU61117DRPKG	242	MPU51018V4PKG	98	MPU6818V5PKG	99	PH558510	221
MPFL1102	103	MPMU61117S4PKG	99	MPU51018V5PKG	99	MPU6917V4PKG	98	PH558516	221
MPFL1201	103	MPMU61117V4PKG	99	MPU51117V4PKG	98	MPU6918V4PKG	98	PH558520	221
MPFL1202	103	MPMU61217PDPKG	105	MPU51118V4PKG	98	MPU6918V5PKG	99	PH558526	221
MPFL1301	103	MPMU61217PDPKG	243	MPU51118V5PKG	99	MW2129	222	PH558530	221
MPFL1302	103	MPMU61217S4PKG	99	MPU51217V4PKG	98	MW3200	222	PH558536	221
MPFL1401	103	MPMU61217V4PKG	99	MPU51218V4PKG	98	MW3245	222	PL60CW	168
MPFL1402	103	MPMU61317DRPKG	104	MPU51218V5PKG	99	MW3600	222	PPB15	177
MPFL1501	103	MPMU61317DRPKG	242	MPU51317V4PKG	98	MW3646	222	PPB18	177
MPFL1502	103	MPMU61317S4PKG	99	MPU51318V4PKG	98	MW3858	222	PPB23	177
MPFL1601	103	MPMU61317V4PKG	99	MPU51318V5PKG	99	MW4200	222	PR314	67
MPFL1602	103	MPMU6917S4PKG	99	MPU51417V4PKG	98	MY2026	226	PR500	67
MPFL1701	103	MPMU6917V4PKG	99	MPU51418V4PKG	98	MY2129	226	PR500	240
MPFL1702	103	MPTR100	104	MPU51418V5PKG	99	MY2632	226	PR59314	67
MPFL601	103	MPTR1002PK	104	MPU51517V4PKG	98	MY2738	226	PR59500	67
MPFL602	103	MPTR110	104	MPU51518V4PKG	98	MY3200	226	PS1014	229
MPFL701	103	MPTR1102PK	104	MPU51518V5PKG	99	MY3244	226	PSB10	181
MPFL702	103	MPTR120	104	MPU51617V4PKG	98	MY3253	226	PSB12	181
MPFL801	103	MPTR1202PK	104	MPU51618V4PKG	98	MY3343	226	PSB15	182
MPFL802	103	MPTR130	104	MPU51618V5PKG	99	MY3446	226	PSB18	182
MPFL901	103	MPTR1302PK	104	MPU51717V4PKG	98	MY3646	226	PSB23	182
MPFL902	103	MPTR140	104	MPU51718V4PKG	98	MY3753	226	PSB6	181
MPHU51017S4PKG	109	MPTR150	104	MPU51718V5PKG	99	MY3800	226	PSB8	181
MPHU51017V4PKG	109	MPTR160	104	MPU5617V4PKG	98	MY3952	226	PT1014	220
MPHU51117S4PKG	109	MPTR170	104	MPU5618V4PKG	98	MY4300	226	PT1100	220
MPHU51117V4PKG	109	MPTR60	104	MPU5618V5PKG	99	MY4361	226	PT1216	220
MPHU51217S4PKG	109	MPTR70	104	MPU5717V4PKG	98	NT10	172	PT1400	220
MPHU51217V4PKG	109	MPTR80	104	MPU5718V4PKG	98	NT12	172	PT1418	220
MPHU51317S4PKG	109	MPTR90	104	MPU5718V5PKG	99	NT14	172	PT1600	220
MPHU51317V4PKG	109	MPTR902PK	104	MPU5817V4PKG	98	NT16	172	PWB22	14, 176
MPHU5917S4PKG	109	MPU41017V4PKG	98	MPU5818V4PKG	98	NT20	172	R1000LCD	14
MPHU5917V4PKG	109	MPU41018V4PKG	98	MPU5818V5PKG	99	NT5	172	RS00LCD	14
MPHU61017S4PKG	109	MPU41018V5PKG	99	MPU5917V4PKG	98	NT8	172	RD1200CW	184
MPHU61017V4PKG	109	MPU41117V4PKG	98	MPU5918V4PKG	98	NT9	172	RD1220CW	184
MPHU61117S4PKG	109	MPU41118V4PKG	98	MPU5918V5PKG	99	OETR314	67	RD1220CWH	184
MPHU61117V4PKG	109	MPU41118V5PKG	99	MPU61017V4PKG	98	P320CW	168	RD1826CW	184
MPHU61217S4PKG	109	MPU41217V4PKG	98	MPU61018V4PKG	98	P34CW	168	RD1826CWH	184
MPHU61217V4PKG	109	MPU41218V4PKG	98	MPU61018V5PKG	99	P34LCW	168	RD926CW	184
MPHU61317S4PKG	109	MPU41218V5PKG	99	MPU61117V4PKG	98	P480CW	168	RFS1	143
MPHU61317V4PKG	109	MPU41317V4PKG	98	MPU61118V4PKG	98	P600CW	168	RFS12	143
MPHU6917S4PKG	109	MPU41318V4PKG	98	MPU61118V5PKG	99	P60CW	168	RFS12PP	143
MPHU6917V4PKG	109	MPU41318V5PKG	99	MPU61217V4PKG	98	P64CW	168	RFS12SCPP	142
MPMCHD	109	MPU41417V4PKG	98	MPU61218V4PKG	98	PC34CW	168	RFS18	143
MPMCWB	102	MPU41418V4PKG	98	MPU61218V5PKG	99	PC64CW	168	RFS18PP	143
MPMU41017S4PKG	99	MPU41418V5PKG	99	MPU61317V4PKG	98	PE600CW	168	RFS1PP	143
MPMU41017V4PKG	99	MPU41517V4PKG	98	MPU61318V4PKG	98	PH556010	221	RFS15CPP	142
MPMU41117S4PKG	99	MPU41518V4PKG	98	MPU61318V5PKG	99	PH556016	221	RFS2	143
MPMU41117V4PKG	99	MPU41518V5PKG	99	MPU61417V4PKG	98	PH556020	221	RFS22	143
MPMU41217S4PKG	99	MPU41617V4PKG	98	MPU61418V4PKG	98	PH556026	221	RFS22PP	143
MPMU41217V4PKG	99	MPU41618V4PKG	98	MPU61418V5PKG	99	PH556030	221	RFS2PP	143
MPMU41317S4PKG	99	MPU41618V5PKG	99	MPU61517V4PKG	98	PH556036	221	RFS2SCPP	142
MPMU41317V4PKG	99	MPU41717V4PKG	98	MPU61518V4PKG	98	PH556040	221	RFS4	143
MPMU4917S4PKG	99	MPU41718V4PKG	98	MPU61518V5PKG	99	PH556046	221	RFS4PP	143
MPMU4917V4PKG	99	MPU41718V5PKG	99	MPU61617V4PKG	98	PH556050	221	RFS6	143
MPMU51017S4PKG	99	MPU4617V4PKG	98	MPU61618V4PKG	98	PH556056	221	RFS6PP	143

ПЕРЕЧЕНЬ АРТИКУЛОВ С УКАЗАНИЕМ СТРАНИЦ

НОМЕР КОДА ИЗДЕЛИЯ	НОМЕР СТРАНИЦЫ	НОМЕР КОДА ИЗДЕЛИЯ	НОМЕР СТРАНИЦЫ	НОМЕР КОДА ИЗДЕЛИЯ	НОМЕР СТРАНИЦЫ	НОМЕР КОДА ИЗДЕЛИЯ	НОМЕР СТРАНИЦЫ
RF56SCPP	142	SPOP13	186	VBRHD6	40	VT3646C	200, 204, 208
RF58	143	SPOP13CW	186	VBRL5	40	VT3646CAB	201, 246
RF58PP	143	SRB13	176	VBRL6	40	VT3753	200, 204
RFSC1	143	SRB13CW	176	VBRLHD5	40	VT3853	204
RFSC12	143, 176	SRB5	176	VBRLHD6	40	VTE1418	199
RFSC12PP	143	SRB5CW	176	VBR5	41	VTE3253	199
RFSC1PP	143	TC1418	75	VBR6	41	VTE3343	199
RFSC2	143	TDC2029	75	VBR6	41	VTE3646C	199
RFSC2PP	143	TDC30	79	VBR6	41	VTE3753	199
RFSC6	143	TDCR12	75	VBR6	40	WC100CW	177
RFSC6PP	143	TG6	187	VBRT6	40	WC100CWNH	177
RFSCW1	142	TG9	187	VBRTBL	41	WCR1220	45, 48
RFSCW12	142	TGA11	187	VBRTCVR5	41	WR60406	34
RFSCW18	142	TGA8	187	VBRTCVR6	41	WR60407	34
RFSCW2	142	TGA8	187	VBRTHD5	40	WW1000	175
RFSCW22	142	TGG6	187	VBRTHD6	40	WW1000L	175
RFSCW4	142	TGG9	187	VBRTL5	40	WW1000LS	175
RFSCW6	142	UC1000	13	VBRTL6	40	WW1500	175
RFSCW8	142	UC1000CVR	13	VBRTLHD5	40	WW250	175
RFSCW8	142	UC250	13	VBRTLHD6	40	WW250L	175
RFSCWC1	142	UC250CVR	13	VBRU5	40	WW500	175
RFSCWC12	142	UC500	13	VBRU6	40		
RFSCWC2	142	UC500CVR	13	VBRUHD5	40		
RFSCWC6	142	UC100	17	VBRUHD6	40		
RSB1014CW	182	UPC1200	23	VBRUT5	40		
RSB10CW	182	UPC140	17	VBRUT6	40		
RSB12CW	182	UPC160	17	VBRUTHD5	40		
RSB1419CW	182	UPC1600	23	VBRUTHD6	40		
RSB15CW	182	UPC1600HD	23	VBRWC	41		
RSB18CW	182	UPC1600SP	23	VCS	40		
RSB23CW	182	UPC180	17	VCS32CNT	40		
RSB6CW	182	UPC400	20	VCS32KEYT	41		
RSB8CW	182	UPC400SP	20	VCS32R	41		
RSB912CW	182	UPC600	23	VCS32R	41		
SB55	183	UPC600	23	VCS32R	41		
SB60	183	UPC800	23	VCS32R	41		
SB80	183	UPC800SP	23	VCS32R	41		
SBH15	41	UPC800SP	23	VCS32R	41		
SBH18	41	UPCGL1600SP	23	VCS32R	41		
SCP12CW	162	UPCH1600	27	VCS32R	41		
SCP24CW	162	UPCH16002	27	VCS32R	41		
SCP64CW	162	UPCH16002HD	27	VCS32R	41		
SCP6CW	162	UPCH16002SP	27	VCS32R	41		
SFC12	139	UPCH1600HD	27	VCS32R	41		
SFC12SCPP	138	UPCH1600SP	27	VCS32R	41		
SFC2	139	UPCH400	27	VCS32R	41		
SFC2SCPP	138	UPCH4002	27	VCS32R	41		
SFC6	139	UPCH800	27	VCS32R	41		
SFC6SCPP	138	UPCH8002	27	VCS32R	41		
SFG1012	180	UPCHT1600	27	VCS32R	41		
SFG1015	180	UPCHT16002	27	VCS32R	41		
SFG1220	180	UPCHT16002HD	27	VCS32R	41		
SFG820	180	UPCHT1600HD	27	VCS32R	41		
SFR1012	180	UPCHT800	27	VCS32R	41		
SFT1010	180	UPCHT8002	27	VCS32R	41		
SFT1212	180	UPCHW400	27	VCS32R	41		
SFT1515	180	UPCHW4002	27	VCS32R	41		
SFV1015	180	UPCS140	17	VCS32R	41		
SLL30	159	UPCS160	17	VCS32R	41		
SPA14	186	UPCS180	17	VCS32R	41		
SPASL14	186	UPCS400	21	VCS32R	41		
SPOP10CW	186	UPCS400CK	21	VCS32R	41		
SPOP11CW	186	UPCS5160	17	VCS32R	41		
SPOP13CW	186	VBR5	40	VCS32R	41		
SPOP8CW	186	VBR6	40	VCS32R	41		
SPOP10CW	186	VBR6	40	VCS32R	41		
SPOP11CW	186	VBR6	40	VCS32R	41		
SPOP13CW	186	VBR6	40	VCS32R	41		
SPOP10CW	186	VBR6	40	VCS32R	41		
SPOP11CW	186	VBR6	40	VCS32R	41		
SPOP13CW	186	VBR6	40	VCS32R	41		
SPOP10CW	186	VBR6	40	VCS32R	41		
SPOP11CW	186	VBR6	40	VCS32R	41		
SPOP13CW	186	VBR6	40	VCS32R	41		
SPOP10CW	186	VBR6	40	VCS32R	41		
SPOP11CW	186	VBR6	40	VCS32R	41		
SPOP13CW	186	VBR6	40	VCS32R	41		
SPOP10CW	186	VBR6	40	VCS32R	41		
SPOP11CW	186	VBR6	40	VCS32R	41		
SPOP13CW	186	VBR6	40	VCS32R	41		
SPOP10CW	186	VBR6	40	VCS32R	41		
SPOP11CW	186	VBR6	40	VCS32R	41		
SPOP13CW	186	VBR6	40	VCS32R	41		
SPOP10CW	186	VBR6	40	VCS32R	41		
SPOP11CW	186	VBR6	40	VCS32R	41		
SPOP13CW	186	VBR6	40	VCS32R	41		
SPOP10CW	186	VBR6	40	VCS32R	41		
SPOP11CW	186	VBR6	40	VCS32R	41		
SPOP13CW	186	VBR6	40	VCS32R	41		
SPOP10CW	186	VBR6	40	VCS32R	41		
SPOP11CW	186	VBR6	40	VCS32R	41		
SPOP13CW	186	VBR6	40	VCS32R	41		
SPOP10CW	186	VBR6	40	VCS32R	41		
SPOP11CW	186	VBR6	40	VCS32R	41		
SPOP13CW	186	VBR6	40	VCS32R	41		
SPOP10CW	186	VBR6	40	VCS32R	41		
SPOP11CW	186	VBR6	40	VCS32R	41		
SPOP13CW	186	VBR6	40	VCS32R	41		
SPOP10CW	186	VBR6	40	VCS32R	41		
SPOP11CW	186	VBR6	40	VCS32R	41		
SPOP13CW	186	VBR6	40	VCS32R	41		
SPOP10CW	186	VBR6	40	VCS32R	41		
SPOP11CW	186	VBR6	40	VCS32R	41		
SPOP13CW	186	VBR6	40	VCS32R	41		
SPOP10CW	186	VBR6	40	VCS32R	41		
SPOP11CW	186	VBR6	40	VCS32R	41		
SPOP13CW	186	VBR6	40	VCS32R	41		
SPOP10CW	186	VBR6	40	VCS32R	41		
SPOP11CW	186	VBR6	40	VCS32R	41		
SPOP13CW	186	VBR6	40	VCS32R	41		
SPOP10CW	186	VBR6	40	VCS32R	41		
SPOP11CW	186	VBR6	40	VCS32R	41		
SPOP13CW	186	VBR6	40	VCS32R	41		
SPOP10CW	186	VBR6	40	VCS32R	41		
SPOP11CW	186	VBR6	40	VCS32R	41		
SPOP13CW	186	VBR6	40	VCS32R	41		
SPOP10CW	186	VBR6	40	VCS32R	41		
SPOP11CW	186	VBR6	40	VCS32R	41		
SPOP13CW	186	VBR6	40	VCS32R	41		
SPOP10CW	186	VBR6	40	VCS32R	41		
SPOP11CW	186	VBR6	40	VCS32R	41		
SPOP13CW	186	VBR6	40	VCS32R	41		
SPOP10CW	186	VBR6	40	VCS32R	41		
SPOP11CW	186	VBR6	40	VCS32R	41		
SPOP13CW	186	VBR6	40	VCS32R	41		
SPOP10CW	186	VBR6	40	VCS32R	41		
SPOP11CW	186	VBR6	40	VCS32R	41		
SPOP13CW	186	VBR6	40	VCS32R	41		
SPOP10CW	186	VBR6	40	VCS32R	41		
SPOP11CW	186	VBR6	40	VCS32R	41		
SPOP13CW	186	VBR6	40	VCS32R	41		
SPOP10CW	186	VBR6	40	VCS32R	41		
SPOP11CW	186	VBR6	40	VCS32R	41		
SPOP13CW	186	VBR6	40	VCS32R	41		
SPOP10CW	186	VBR6	40	VCS32R	41		
SPOP11CW	186	VBR6	40	VCS32R	41		
SPOP13CW	186	VBR6	40	VCS32R	41		
SPOP10CW	186	VBR6	40	VCS32R	41		
SPOP11CW	186	VBR6	40	VCS32R	41		
SPOP13CW	186	VBR6	40	VCS32R	41		
SPOP10CW	186	VBR6	40	VCS32R	41		
SPOP11CW	186	VBR6	40	VCS32R	41		
SPOP13CW	186	VBR6	40	VCS32R	41		
SPOP10CW	186	VBR6	40	VCS32R	41		
SPOP11CW	186	VBR6	40	VCS32R	41		
SPOP13CW	186	VBR6	40	VCS32R	41		
SPOP10CW	186	VBR6	40	VCS32R	41		
SPOP11CW	186	VBR6	40	VCS32R	41		
SPOP13CW	186	VBR6	40	VCS32R	41		
SPOP10CW	186	VBR6	40	VCS32R	41		
SPOP11CW	186	VBR6	40	VCS32R	41		
SPOP13CW	186	VBR6	40	VCS32R	41		
SPOP10CW	186	VBR6	40	VCS32R	41		
SPOP11CW	186	VBR6	40	VCS32R	41		
SPOP13CW	186	VBR6	40	VCS32R	41		
SPOP10CW	186	VBR6	40	VCS32R	41		
SPOP11CW	186	VBR6	40	VCS32R	41		
SPOP13CW	186	VBR6	40	VCS32R	41		
SPOP10CW	186	VBR6	40	VCS32R	41		
SPOP11CW	186	VBR6	40	VCS32R	41		
SPOP13CW	186	VBR6	40	VCS32R	41		
SPOP10CW	186	VBR6	40	VCS32R	41		
SPOP11CW	186	VBR6	40	VCS32R	41		
SPOP13CW	186	VBR6	40	VCS32R	41		
SPOP10CW	186	VBR6	40	VCS32R	41		
SPOP11CW	186	VBR6	40	VCS32R	41		
SPOP13CW	186	VBR6	40	VCS32R	41		
SPOP10CW	186	VBR6	40	VCS32R	41		
SPOP11CW	186	VBR6	40	VCS32R	41		
SPOP13CW	186	VBR6	40	VCS32R	41		
SPOP10CW	186	VBR6	40	VCS32R	41		
SPOP11CW	186	VBR6	40	VCS32R	41		
SPOP13CW	186	VBR6	40	VCS32R	41		
SPOP10CW	186	VBR6	40	VCS32R	41		
SPOP11CW	186	VBR6	40	VCS32R	41		
SPOP13CW	186	VBR6	40	VCS32R	41		
SPOP10CW	186	VBR6	40	VCS32R	41		
SPOP11CW	186	VBR6	40	VCS32R	41		
SPOP13CW	186	VBR6	40	VCS32R	41		
SPOP10CW	186	VBR6	40	VCS32R	41		
SPOP11CW	186	VBR6	40	VCS32R	41		
SPOP13CW	186	VBR6	40	VCS32R	41		
SPOP10CW	186	VBR6	40	VCS32R	41		
SPOP11CW	186	VBR6	40	VCS32R	41		
SPOP13CW	186	VBR6	40	VCS32R	41		
SPOP10CW	186	VBR6	40	VCS32R	41		
SPOP11CW	186	VBR6	40	VCS32R	41		
SPOP13CW	186	VBR6	40	VCS32R	41		
SPOP10CW	186	VBR6	40	VCS32R	41		
SPOP11CW	186	VBR6	40	VCS32R	41		
SPOP13CW	186	VBR6	40	VCS32R	41		
SPOP10CW	186	VBR6	40	VCS32R	41		
SPOP11CW	186	VBR6	40	VCS32R	41		
SPOP13CW	186	VBR6	40	VCS32R	41		
SPOP10CW	186	VBR6	40	VCS32R	41		
SPOP1							

ПРЕОБРАЗОВАНИЕ SAMSHELVING® СПИС.КОД

СТАРЫЙ КОД	НОВЫЙ КОД	СТРАНИЦЫ	СТАРЫЙ КОД	НОВЫЙ КОД	СТРАНИЦЫ	СТАРЫЙ КОД	НОВЫЙ КОД	СТРАНИЦЫ
СВА183672	СВА183672V4	126	EA243664	EA243664V4	114	MSA451318PKG	MPA51318V4PKG	98
СВА184272	СВА184272V4	126	EA243672	EA243672V4	114	MSA451517PKG	MPA51517V4PKG	98
СВА184872	СВА184872V4	126	EA244264	EA244264V4	114	MSA451518PKG	MPA51518V4PKG	98
СВА185472	СВА185472V4	126	EA244272	EA244272V4	114	MSA45917PKG	MPA5917V4PKG	98
СВА186072	СВА186072V4	126	EA244864	EA244864V4	114	MSA45918PKG	MPA5918V4PKG	98
СВА213672	СВА213672V4	126	EA244872	EA244872V4	114	MSA461017PKG	MPA61017V4PKG	98
СВА214272	СВА214272V4	126	EA245464	EA245464V4	114	MSA461018PKG	MPA61018V4PKG	98
СВА214872	СВА214872V4	126	EA245472	EA245472V4	114	MSA461117PKG	MPA61117V4PKG	98
СВА215472	СВА215472V4	126	EA246064	EA246064V4	114	MSA461118PKG	MPA61118V4PKG	98
СВА216072	СВА216072V4	126	EA246072	EA246072V4	114	MSA461317PKG	MPA61317V4PKG	98
СВА243672	СВА243672V4	126	ECC	ECC1	117	MSA461318PKG	MPA61318V4PKG	98
СВА244272	СВА244272V4	126	EDBA	EDBA	119	MSA461517PKG	MPA61517V4PKG	98
СВА244872	СВА244872V4	126	EDBS	EDBS	119	MSA461518PKG	MPA61518V4PKG	98
СВА245472	СВА245472V4	126	EDS14	EDS14H6	117	MSA46917PKG	MPA6917V4PKG	98
СВА246072	СВА246072V4	126	EDS18	EDS18H6	117	MSA46918PKG	MPA6918V4PKG	98
СВСС	СВСС1	128	EDS21	EDS21H6	117	MSCC	MPCC1	101
СВДС18	СВДС18H6	127	EDS24	EDS24H6	117	MSCTL	MPMCWB	102
СВДС21	СВДС21H6	127	EMSCBP	EMCWB	118	MSDR601117PK	MPMU61117DRPKG	104,242
СВДС24	СВДС24H6	127	EMU183670P	EMU183670V4	115	MSDR601317PK	MPMU61317DRPKG	104,242
СВІD6	СВІD6	128	EMU183678P	EMU183678V4	115	MSD540	MPDS40H16	101
СВU183672	СВU183672V4	126	EMU184270P	EMU184270V4	115	MSD550	MPDS50H16	101
СВU184272	СВU184272V4	126	EMU184278P	EMU184278V4	115	MSD560	MPDS60H16	101
СВU184872	СВU184872V4	126	EMU184870P	EMU184870V4	115	MSFE30	MPFE30	103
СВU185472	СВU185472V4	126	EMU184878P	EMU184878V4	115	MSFE40	MPFE40	103
СВU186072	СВU186072V4	126	EMU213670P	EMU213670V4	115	MSFE50	MPFE50	103
СВU213672	СВU213672V4	126	EMU213678P	EMU213678V4	115	MSFE60	MPFE60	103
СВU214272	СВU214272V4	126	EMU214270P	EMU214270V4	115	MSFT1001	MPFL1001	103
СВU214872	СВU214872V4	126	EMU214278P	EMU214278V4	115	MSFT1002	MPFL1002	103
СВU215472	СВU215472V4	126	EMU214870P	EMU214870V4	115	MSFT1101	MPFL1101	103
СВU216072	СВU216072V4	126	EMU214878P	EMU214878V4	115	MSFT1102	MPFL1102	103
СВU243672	СВU243672V4	126	EMU243670P	EMU243670V4	115	MSFT1201	MPFL1201	103
СВU244272	СВU244272V4	126	EMU243678P	EMU243678V4	115	MSFT1202	MPFL1202	103
СВU244872	СВU244872V4	126	EMU244270P	EMU244270V4	115	MSFT1301	MPFL1301	103
СВU245472	СВU245472V4	126	EMU244278P	EMU244278V4	115	MSFT1302	MPFL1302	103
СВU246072	СВU246072V4	126	EMU244870P	EMU244870V4	115	MSFT1401	MPFL1401	103
СВDBA	СВDBA	102	EMU244878P	EMU244878V4	115	MSFT1402	MPFL1402	103
СВDBS	СВDBS	102	EMU246078DRPKG	EMU246078DRPKG	121,242	MSFT1501	MPFL1501	103
СВDR7	СВDR7	104,121,129,242	ESU183664	ESU183664V4	114	MSFT1502	MPFL1502	103
СВDR73	СВDR73	104,121,129,242	ESU183672	ESU183672V4	114	MSFT1601	MPFL1601	103
СВDRС244875PKG	СВU244875DRPKG	242	ESU184264	ESU184264V4	114	MSFT1602	MPFL1602	103
СВDRС246075PKG	СВU246075DRPKG	242	ESU184272	ESU184272V4	114	MSFT1701	MPFL1701	103
СВEQ3	СВEQ3	102,118,128	ESU184864	ESU184864V4	114	MSFT1702	MPFL1702	103
СВHDDB	СВMHDDB	119	ESU184872	ESU184872V4	114	MSFT601	MPFL601	103
СВHDF	СВHDF	108	ESU185464	ESU185464V4	114	MSFT602	MPFL602	103
СВHDTK10	СВMHDTK10	108	ESU185472	ESU185472V4	114	MSFT701	MPFL701	103
СВHDTK12	СВMHDTK12	108	ESU186064	ESU186064V4	114	MSFT702	MPFL702	103
СВHDTK145	СВMHDTK145	108	ESU186072	ESU186072V4	114	MSFT801	MPFL801	103
СВІD	СВІD6	101,118	ESU213664	ESU213664V4	114	MSFT802	MPFL802	103
СВІD3	СВІD3	101,118	ESU213672	ESU213672V4	114	MSFT901	MPFL901	103
СВС2448	СВС244818	104,120,129	ESU214264	ESU214264V4	114	MSFT902	MPFL902	103
СВSU2448000	СВFWS244860	103	ESU214272	ESU214272V4	114	MSHD461017PK	MPHU61017V4PKG	109
СВSU244864PKG	СВU244864SUPKG	103	ESU214864	ESU214864V4	114	MSHD461017SP	MPHU61017S4PKG	109
СВSUM244867PKG	СВMU244867SUPKG	103	ESU214872	ESU214872V4	114	MSHD461117PK	MPHU61117V4PKG	109
СВTSR	СВTSR	103,119,	ESU215472	ESU215472V4	114	MSHD461117SP	MPHU61117S4PKG	109
СВWF	СВWF	101,118,128	ESU215464	ESU215464V4	114	MSHD461217PK	MPHU61217V4PKG	109
СВWS1436SK	СВWS1436SK	130	ESU216064	ESU216064V4	114	MSHD461217SP	MPHU61217S4PKG	109
СВWS1436VK	СВWS1436VK	130	ESU216072	ESU216072V4	114	MSHD46917PK	MPHU6917V4PKG	109
СВWS1448SK	СВWS1448SK	130	ESU243664	ESU243664V4	114	MSHD46917SP	MPHU6917S4PKG	109
СВWS1448VK	СВWS1448VK	130	ESU243672	ESU243672V4	114	MSHDC	MPMCHD	109
СВWS1836SK	СВWS1836SK	130	ESU244264	ESU244264V4	114	MSU441017PKG	MPU41017V4PKG	98
СВWS1848SK	СВWS1848SK	130	ESU244272	ESU244272V4	114	MSU441018PKG	MPU41018V4PKG	98
СВWS36EK	СВWS36EK	130	ESU244864	ESU244864V4	114	MSU441117PKG	MPU41117V4PKG	98
СВWS48EK	СВWS48EK	130	ESU244872	ESU244872V4	114	MSU441118PKG	MPU41118V4PKG	98
ЕА183664	ЕА183664V4	114	ESU245464	ESU245464V4	114	MSU441317PKG	MPU41317V4PKG	98
ЕА183672	ЕА183672V4	114	ESU245472	ESU245472V4	114	MSU441318PKG	MPU41318V4PKG	98
ЕА184264	ЕА184264V4	114	ESU246064	ESU246064V4	114	MSU441517PKG	MPU41517V4PKG	98
ЕА184272	ЕА184272V4	114	ESU246072	ESU246072V4	114	MSU441518PKG	MPU41518V4PKG	98
ЕА184864	ЕА184864V4	114	MSA441017PKG	MPA41017V4PKG	98	MSU44917PKG	MPU4917V4PKG	98
ЕА184872	ЕА184872V4	114	MSA441018PKG	MPA41018V4PKG	98	MSU44918PKG	MPU4918V4PKG	98
ЕА185464	ЕА185464V4	114	MSA441117PKG	MPA41117V4PKG	98	MSU451017PKG	MPU51017V4PKG	98
ЕА185472	ЕА185472V4	114	MSA441118PKG	MPA41118V4PKG	98	MSU451018PKG	MPU51018V4PKG	98
ЕА186064	ЕА186064V4	114	MSA441317PKG	MPA41317V4PKG	98	MSU451117PKG	MPU51117V4PKG	98
ЕА186072	ЕА186072V4	114	MSA441318PKG	MPA41318V4PKG	98	MSU451118PKG	MPU51118V4PKG	98
ЕА213664	ЕА213664V4	114	MSA441517PKG	MPA41517V4PKG	98	MSU451317PKG	MPU51317V4PKG	98
ЕА213672	ЕА213672V4	114	MSA441518PKG	MPA41518V4PKG	98	MSU451318PKG	MPU51318V4PKG	98
ЕА214264	ЕА214264V4	114	MSA44917PKG	MPA4917V4PKG	98	MSU451517PKG	MPU51517V4PKG	98
ЕА214272	ЕА214272V4	114	MSA44918PKG	MPA4918V4PKG	98	MSU451518PKG	MPU51518V4PKG	98
ЕА214864	ЕА214864V4	114	MSA451017PKG	MPA51017V4PKG	98	MSU45917PKG	MPU5917V4PKG	98
ЕА214872	ЕА214872V4	114	MSA451018PKG	MPA51018V4PKG	98	MSU45918PKG	MPU5918V4PKG	98
ЕА215464	ЕА215464V4	114	MSA451117PKG	MPA51117V4PKG	98	MSU461017PKG	MPU61017V4PKG	98
ЕА215472	ЕА215472V4	114	MSA451118PKG	MPA51118V4PKG	98	MSU461018PKG	MPU61018V4PKG	98
ЕА216064	ЕА216064V4	114	MSA451317PKG	MPA51317V4PKG	98	MSU461117PKG	MPU61117V4PKG	98
ЕА216072	ЕА216072V4	114	MSA451318PKG	MPA51318V4PKG	98	MSU461118PKG	MPU61118V4PKG	98

ПРЕОБРАЗОВАНИЕ CAMSHELIVING® СПИС.КОД

СТАРЫЙ КОД	НОВЫЙ КОД	СТРАНИЦЫ	СТАРЫЙ КОД	НОВЫЙ КОД	СТРАНИЦЫ	СТАРЫЙ КОД	НОВЫЙ КОД	СТРАНИЦЫ
MSU461317PKG	MPU61317V4PKG	98	Новый	CBU213664V4	126	Новый	EMTR42	120
MSU461318PKG	MPU61318V4PKG	98	Новый	CBU213684V5	127	Новый	EMTR422PK	120
MSU461517PKG	MPU61517V4PKG	98	Новый	CBU214264V4	126	Новый	EMTR48	120
MSU461518PKG	MPU61518V4PKG	98	Новый	CBU214284V5	127	Новый	EMTR482PK	120
MSU46917PKG	MPU6917V4PKG	98	Новый	CBU214864V4	126	Новый	EMTRS4	120
MSU46918PKG	MPU6918V4PKG	98	Новый	CBU214884V5	127	Новый	EMTRS42PK	120
MSUR441117PK	MPMU41117V4PKG	99	Новый	CBU215464V4	126	Новый	EMTR60	120
MSUR441317PK	MPMU41317V4PKG	99	Новый	CBU215484V5	127	Новый	EMTR602PK	120
MSUR451117PK	MPMU51117V4PKG	99	Новый	CBU216064V4	126	Новый	EMU185470V4	115
MSUR451317PK	MPMU51317V4PKG	99	Новый	CBU216084V5	127	Новый	EMU185478V4	115
MSUR461117PK	MPMU61117V4PKG	99	Новый	CBU243064V4	126	Новый	EMU186070V4	115
MSUR461317PK	MPMU61317V4PKG	99	Новый	CBU243072V4	126	Новый	EMU186078V4	115
Новый	СВА183064V4	126	Новый	CBU243084V5	127	Новый	EMU215470V4	115
Новый	СВА183072V4	126	Новый	CBU243664V4	126	Новый	EMU215478V4	115
Новый	СВА183084V5	127	Новый	CBU243684V5	127	Новый	EMU216070V4	115
Новый	СВА183664V4	126	Новый	CBU244264V4	126	Новый	EMU216078V4	115
Новый	СВА183684V5	127	Новый	CBU244284V5	127	Новый	EMU244878PDPKG	243
Новый	СВА184264V4	126	Новый	CBU244864V4	126	Новый	EMU245470V4	115
Новый	СВА184284V5	127	Новый	CBU244884V5	127	Новый	EMU245478V4	115
Новый	СВА184864V4	126	Новый	CBU245464V4	126	Новый	EMU246070V4	115
Новый	СВА184884V5	127	Новый	CBU245484V5	127	Новый	EMU246078V4	115
Новый	СВА185464V4	126	Новый	CBU246064V4	126	Новый	ESU182464V4	114
Новый	СВА185484V5	127	Новый	CBU246084V5	127	Новый	ESU182472V4	114
Новый	СВА186064V4	126	Новый	CPMU213675DDPKG	105	Новый	ESU182484V5	115
Новый	СВА186084V5	127	Новый	CPMU244875PDPKG	243	Новый	ESU183064V4	114
Новый	СВА213064V4	126	Новый	CSDDC	105	Новый	ESU183072V4	114
Новый	СВА213072V4	126	Новый	CSDDCS	105	Новый	ESU183084V5	115
Новый	СВА213084V5	127	Новый	CSDR8	105	Новый	ESU183684V5	115
Новый	СВА213664V4	126	Новый	CSDR84	105	Новый	ESU184284V5	115
Новый	СВА213684V5	127	Новый	CSMHDTKE4	108	Новый	ESU184884V5	115
Новый	СВА214264V4	126	Новый	CSMHDTKE5	108	Новый	ESU185484V5	115
Новый	СВА214284V5	127	Новый	CSMHDTKE6	108	Новый	ESU186084V5	115
Новый	СВА214864V4	126	Новый	CSSD248	102	Новый	ESU187264V4	114
Новый	СВА214884V5	127	Новый	EA182464V4	114	Новый	ESU187272V4	114
Новый	СВА215464V4	126	Новый	EA182472V4	114	Новый	ESU187284V5	115
Новый	СВА215484V5	127	Новый	EA182484V5	115	Новый	ESU212464V4	114
Новый	СВА216064V4	126	Новый	EA183064V4	114	Новый	ESU212472V4	114
Новый	СВА216084V5	127	Новый	EA183072V4	114	Новый	ESU212484V5	115
Новый	СВА243064V4	126	Новый	EA183084V5	115	Новый	ESU213064V4	114
Новый	СВА243072V4	126	Новый	EA183684V5	115	Новый	ESU213072V4	114
Новый	СВА243084V5	127	Новый	EA184284V5	115	Новый	ESU213084V5	115
Новый	СВА243664V4	126	Новый	EA184884V5	115	Новый	ESU213684V5	115
Новый	СВА243684V5	127	Новый	EA185484V5	115	Новый	ESU214284V5	115
Новый	СВА244264V4	126	Новый	EA186084V5	115	Новый	ESU214884V5	115
Новый	СВА244284V5	127	Новый	EA187264V4	114	Новый	ESU215484V5	115
Новый	СВА244864V4	126	Новый	EA187272V4	114	Новый	ESU216084V5	115
Новый	СВА244884V5	127	Новый	EA187284V5	115	Новый	ESU217264V4	114
Новый	СВА245464V4	126	Новый	EA212464V4	114	Новый	ESU217272V4	114
Новый	СВА245484V5	127	Новый	EA212472V4	114	Новый	ESU217284V5	115
Новый	СВА246064V4	126	Новый	EA212484V5	115	Новый	ESU242464V4	114
Новый	СВА246084V5	127	Новый	EA213064V4	114	Новый	ESU242472V4	114
Новый	СВСС10	128	Новый	EA213072V4	114	Новый	ESU242484V5	115
Новый	СВСС8	128	Новый	EA213084V5	115	Новый	ESU243064V4	114
Новый	СВДС18H12	127	Новый	EA213684V5	115	Новый	ESU243072V4	114
Новый	СВДС21H12	127	Новый	EA214284V5	115	Новый	ESU243084V5	115
Новый	СВДС24H12	127	Новый	EA214884V5	115	Новый	ESU243684V5	115
Новый	СВTR30	127	Новый	EA215484V5	115	Новый	ESU244284V5	115
Новый	СВTR36	127	Новый	EA216084V5	115	Новый	ESU244884V5	115
Новый	СВTR362PK	127	Новый	EA217264V4	114	Новый	ESU245484V5	115
Новый	СВTR42	127	Новый	EA217272V4	114	Новый	ESU246084V5	115
Новый	СВTR422PK	127	Новый	EA217284V5	115	Новый	ESU247264V4	114
Новый	СВTR48	127	Новый	EA242464V4	114	Новый	ESU247272V4	114
Новый	СВTR482PK	127	Новый	EA242472V4	114	Новый	ESU247284V5	115
Новый	СВTR54	127	Новый	EA242484V5	115	Новый	ETR24	120
Новый	СВTR542PK	127	Новый	EA243064V4	114	Новый	ETR30	120
Новый	СВTR60	127	Новый	EA243072V4	114	Новый	ETR36	120
Новый	СВTR602PK	127	Новый	EA243084V5	115	Новый	ETR362PK	120
Новый	СВU183064V4	126	Новый	EA243684V5	115	Новый	ETR42	120
Новый	СВU183072V4	126	Новый	EA244284V5	115	Новый	ETR422PK	120
Новый	СВU183084V5	127	Новый	EA244884V5	115	Новый	ETR48	120
Новый	СВU183664V4	126	Новый	EA245484V5	115	Новый	ETR482PK	120
Новый	СВU183684V5	127	Новый	EA246084V5	115	Новый	ETRS4	120
Новый	СВU184264V4	126	Новый	EA247264V4	114	Новый	ETRS42PK	120
Новый	СВU184284V5	127	Новый	EA247272V4	114	Новый	ETR60	120
Новый	СВU184864V4	126	Новый	EA247284V5	115	Новый	ETR602PK	120
Новый	СВU184884V5	127	Новый	ECC10	117	Новый	ETR72	120
Новый	СВU185464V4	126	Новый	ECC8	117	Новый	MPA41018V5PKG	99
Новый	СВU185484V5	127	Новый	EDS14H12	117	Новый	MPA41118V5PKG	99
Новый	СВU186064V4	126	Новый	EDS18H12	117	Новый	MPA41217V4PKG	98
Новый	СВU186084V5	127	Новый	EDS21H12	117	Новый	MPA41218V4PKG	98
Новый	СВU213064V4	126	Новый	EDS24H12	117	Новый	MPA41218V5PKG	99
Новый	СВU213072V4	126	Новый	EMTR36	120	Новый	MPA41318V5PKG	99
Новый	СВU213084V5	127	Новый	EMTR362PK	120	Новый	MPA41417V4PKG	98

ПРЕОБРАЗОВАНИЕ CAMSHELVING® СПИС.КОД

СТАРЫЙ КОД	НОВЫЙ КОД	СТРАНИЦЫ	СТАРЫЙ КОД	НОВЫЙ КОД	СТРАНИЦЫ	СТАРЫЙ КОД	НОВЫЙ КОД	СТРАНИЦЫ
Новый	MRA41418V4PKG	98	Новый	MPHU51317V4PKG	109	Новый	MPU51518V5PKG	99
Новый	MRA41418V5PKG	99	Новый	MPHU591754PKG	109	Новый	MPU51617V4PKG	98
Новый	MRA41518V5PKG	99	Новый	MPHU5917V4PKG	109	Новый	MPU51618V4PKG	98
Новый	MRA41617V4PKG	98	Новый	MPHU6131754PKG	109	Новый	MPU51618V5PKG	99
Новый	MRA41618V4PKG	98	Новый	MPHU61317V4PKG	109	Новый	MPU51717V4PKG	98
Новый	MRA41618V5PKG	99	Новый	MPMU4101754PKG	99	Новый	MPU51718V4PKG	98
Новый	MRA41717V4PKG	98	Новый	MPMU41017V4PKG	99	Новый	MPU51718V5PKG	99
Новый	MRA41718V4PKG	98	Новый	MPMU4111754PKG	99	Новый	MPU5617V4PKG	98
Новый	MRA41718V5PKG	99	Новый	MPMU4121754PKG	99	Новый	MPU5618V4PKG	98
Новый	MRA4617V4PKG	98	Новый	MPMU41217V4PKG	99	Новый	MPU5618V5PKG	99
Новый	MRA4618V4PKG	98	Новый	MPMU4131754PKG	99	Новый	MPU5717V4PKG	98
Новый	MRA4618V5PKG	99	Новый	MPMU491754PKG	99	Новый	MPU5718V4PKG	98
Новый	MRA4717V4PKG	98	Новый	MPMU4917V4PKG	99	Новый	MPU5718V5PKG	99
Новый	MRA4718V4PKG	98	Новый	MPMU5101754PKG	99	Новый	MPU5817V4PKG	98
Новый	MRA4718V5PKG	99	Новый	MPMU51017V4PKG	99	Новый	MPU5818V4PKG	98
Новый	MRA4817V4PKG	98	Новый	MPMU511754PKG	99	Новый	MPU5818V5PKG	99
Новый	MRA4818V4PKG	98	Новый	MPMU5121754PKG	99	Новый	MPU5918V5PKG	99
Новый	MRA4818V5PKG	99	Новый	MPMU51217V4PKG	99	Новый	MPU61018V5PKG	99
Новый	MRA4918V5PKG	99	Новый	MPMU5131754PKG	99	Новый	MPU61118V5PKG	99
Новый	MRA51018V5PKG	99	Новый	MPMU591754PKG	99	Новый	MPU61217V4PKG	98
Новый	MRA51118V5PKG	99	Новый	MPMU5917V4PKG	99	Новый	MPU61218V4PKG	98
Новый	MRA51217V4PKG	98	Новый	MPMU6101754PKG	99	Новый	MPU61218V5PKG	99
Новый	MRA51218V4PKG	98	Новый	MPMU61017V4PKG	99	Новый	MPU61318V5PKG	99
Новый	MRA51218V5PKG	99	Новый	MPMU6111754PKG	99	Новый	MPU61417V4PKG	98
Новый	MRA51318V5PKG	99	Новый	MPMU61217PDPKG	105	Новый	MPU61418V4PKG	98
Новый	MRA51417V4PKG	98	Новый	MPMU61217PDPKG	243	Новый	MPU61418V5PKG	99
Новый	MRA51418V4PKG	98	Новый	MPMU6121754PKG	99	Новый	MPU61518V5PKG	99
Новый	MRA51418V5PKG	99	Новый	MPMU61217V4PKG	99	Новый	MPU61617V4PKG	98
Новый	MRA51518V5PKG	99	Новый	MPMU6131754PKG	99	Новый	MPU61618V4PKG	98
Новый	MRA51618V4PKG	98	Новый	MPMU691754PKG	99	Новый	MPU61618V5PKG	99
Новый	MRA51618V5PKG	99	Новый	MPMU6917V4PKG	99	Новый	MPU61717V4PKG	98
Новый	MRA51717V4PKG	98	Новый	MPTR100	104	Новый	MPU61718V4PKG	98
Новый	MRA51718V4PKG	98	Новый	MPTR1002PK	104	Новый	MPU61718V5PKG	99
Новый	MRA51718V5PKG	99	Новый	MPTR110	104	Новый	MPU6617V4PKG	98
Новый	MRA551617V4PKG	98	Новый	MPTR1102PK	104	Новый	MPU6618V4PKG	98
Новый	MRA5617V4PKG	98	Новый	MPTR120	104	Новый	MPU6618V5PKG	99
Новый	MRA5618V4PKG	98	Новый	MPTR1202PK	104	Новый	MPU6717V4PKG	98
Новый	MRA5618V5PKG	99	Новый	MPTR130	104	Новый	MPU6718V4PKG	98
Новый	MRA5717V4PKG	98	Новый	MPTR1302PK	104	Новый	MPU6718V5PKG	99
Новый	MRA5718V4PKG	98	Новый	MPTR140	104	Новый	MPU6817V4PKG	98
Новый	MRA5718V5PKG	99	Новый	MPTR150	104	Новый	MPU6818V4PKG	98
Новый	MRA5817V4PKG	98	Новый	MPTR160	104	Новый	MPU6818V5PKG	99
Новый	MRA5818V4PKG	98	Новый	MPTR170	104	Новый	MPU6918V5PKG	99
Новый	MRA5818V5PKG	99	Новый	MPTR60	104	Новый		
Новый	MRA5918V5PKG	99	Новый	MPTR70	104			
Новый	MRA61018V5PKG	99	Новый	MPTR80	104			
Новый	MRA61118V5PKG	99	Новый	MPTR90	104			
Новый	MRA61217V4PKG	98	Новый	MPTR902PK	104			
Новый	MRA61218V4PKG	98	Новый	MPU41018V5PKG	99			
Новый	MRA61218V5PKG	99	Новый	MPU41118V5PKG	99			
Новый	MRA61318V5PKG	99	Новый	MPU41217V4PKG	98			
Новый	MRA61417V4PKG	98	Новый	MPU41218V4PKG	98			
Новый	MRA61418V4PKG	98	Новый	MPU41218V5PKG	99			
Новый	MRA61418V5PKG	99	Новый	MPU41318V5PKG	99			
Новый	MRA61518V5PKG	99	Новый	MPU41417V4PKG	98			
Новый	MRA61617V4PKG	98	Новый	MPU41418V4PKG	98			
Новый	MRA61618V4PKG	98	Новый	MPU41418V5PKG	99			
Новый	MRA61618V5PKG	99	Новый	MPU41518V5PKG	99			
Новый	MRA61717V4PKG	98	Новый	MPU41617V4PKG	98			
Новый	MRA61718V4PKG	98	Новый	MPU41618V4PKG	98			
Новый	MRA61718V5PKG	99	Новый	MPU41618V5PKG	99			
Новый	MRA6617V4PKG	98	Новый	MPU41717V4PKG	98			
Новый	MRA6618V4PKG	98	Новый	MPU41718V4PKG	98			
Новый	MRA6618V5PKG	99	Новый	MPU41718V5PKG	99			
Новый	MRA6717V4PKG	98	Новый	MPU4617V4PKG	98			
Новый	MRA6718V4PKG	98	Новый	MPU4618V4PKG	98			
Новый	MRA6718V5PKG	99	Новый	MPU4618V5PKG	99			
Новый	MRA6817V4PKG	98	Новый	MPU4717V4PKG	98			
Новый	MRA6818V4PKG	98	Новый	MPU4718V4PKG	98			
Новый	MRA6818V5PKG	99	Новый	MPU4718V5PKG	99			
Новый	MRA6918V5PKG	99	Новый	MPU4718V5PKG	99			
Новый	MPCC10	101	Новый	MPU4817V4PKG	98			
Новый	MPCC8	101	Новый	MPU4818V4PKG	98			
Новый	MPDS40H30	101	Новый	MPU4818V5PKG	99			
Новый	MPDS50H30	101	Новый	MPU4918V5PKG	99			
Новый	MPDS60H30	101	Новый	MPU51018V5PKG	99			
Новый	MPHU5101754PKG	109	Новый	MPU51118V5PKG	99			
Новый	MPHU51017V4PKG	109	Новый	MPU51217V4PKG	98			
Новый	MPHU5111754PKG	109	Новый	MPU51218V4PKG	98			
Новый	MPHU51117V4PKG	109	Новый	MPU51218V5PKG	99			
Новый	MPHU5121754PKG	109	Новый	MPU51318V5PKG	99			
Новый	MPHU51217V4PKG	109	Новый	MPU51417V4PKG	98			
Новый	MPHU5131754PKG	109	Новый	MPU51418V4PKG	98			
			Новый	MPU51418V5PKG	99			



Описание и прейскурант на ВСЕ модели стеллажей публикуются на НОВОМ микросайте о продукции Camshelving по адресу: www.cambro.com/camshelving. Изучите или загрузите НОВУЮ спецификацию и прейскурант на продукцию Camshelving. Либо сканируйте QR-код.

ШАБЛОНЫ ДЛЯ ПОДБОРА СТОЕК ДЛЯ СТЕКЛОИЗДЕЛИЙ НА НОЖКЕ И СТАКАНОВ

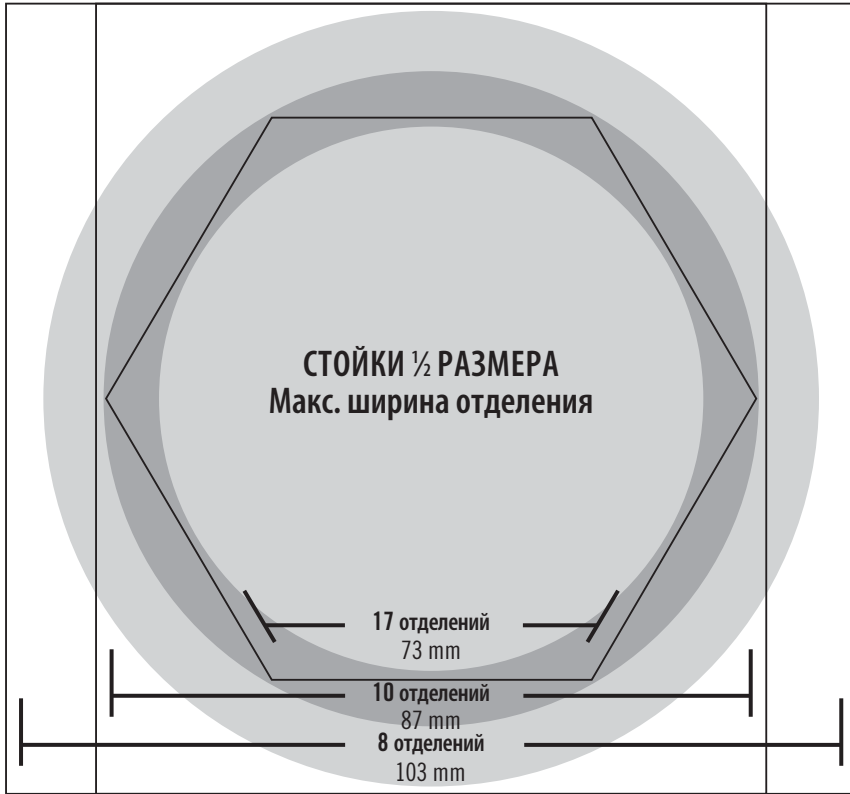

Определение размера отделений

- Стойки полов. разм:**
 Приложите верх стакана или стеклоизд. на ножке к круговой диаграмме. Посмотрите через дно стакана вниз. Круг, в который входит наибольший диаметр стакана, определяет число отделений.
- Стойки полн. разм:**
 Приложите верх стакана или стеклоизд. на ножке к круговой диаграмме. Посмотрите через дно стакана вниз. Круг, в который входит наибольший диаметр стакана, определяет число отделений.

По меткам на вертикальной шкале слева определите высоту изделия и номер стойки.

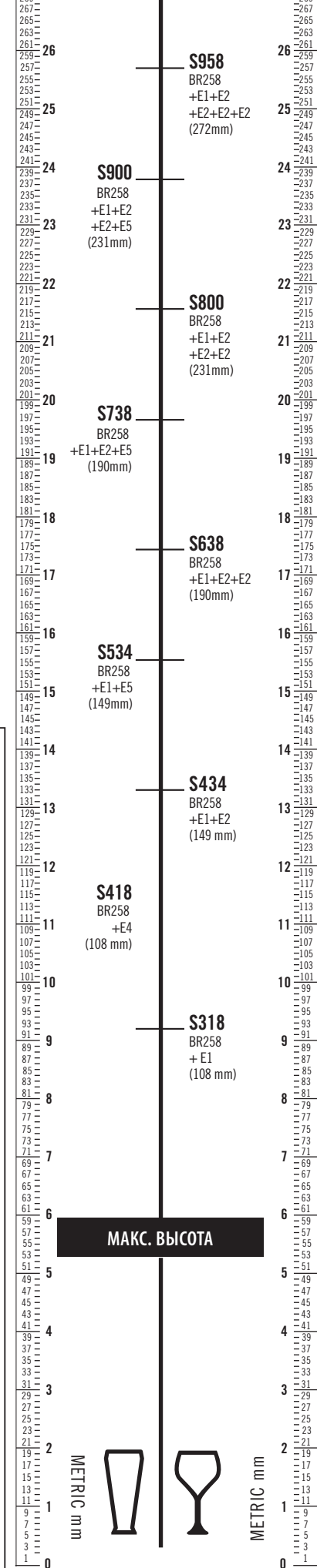
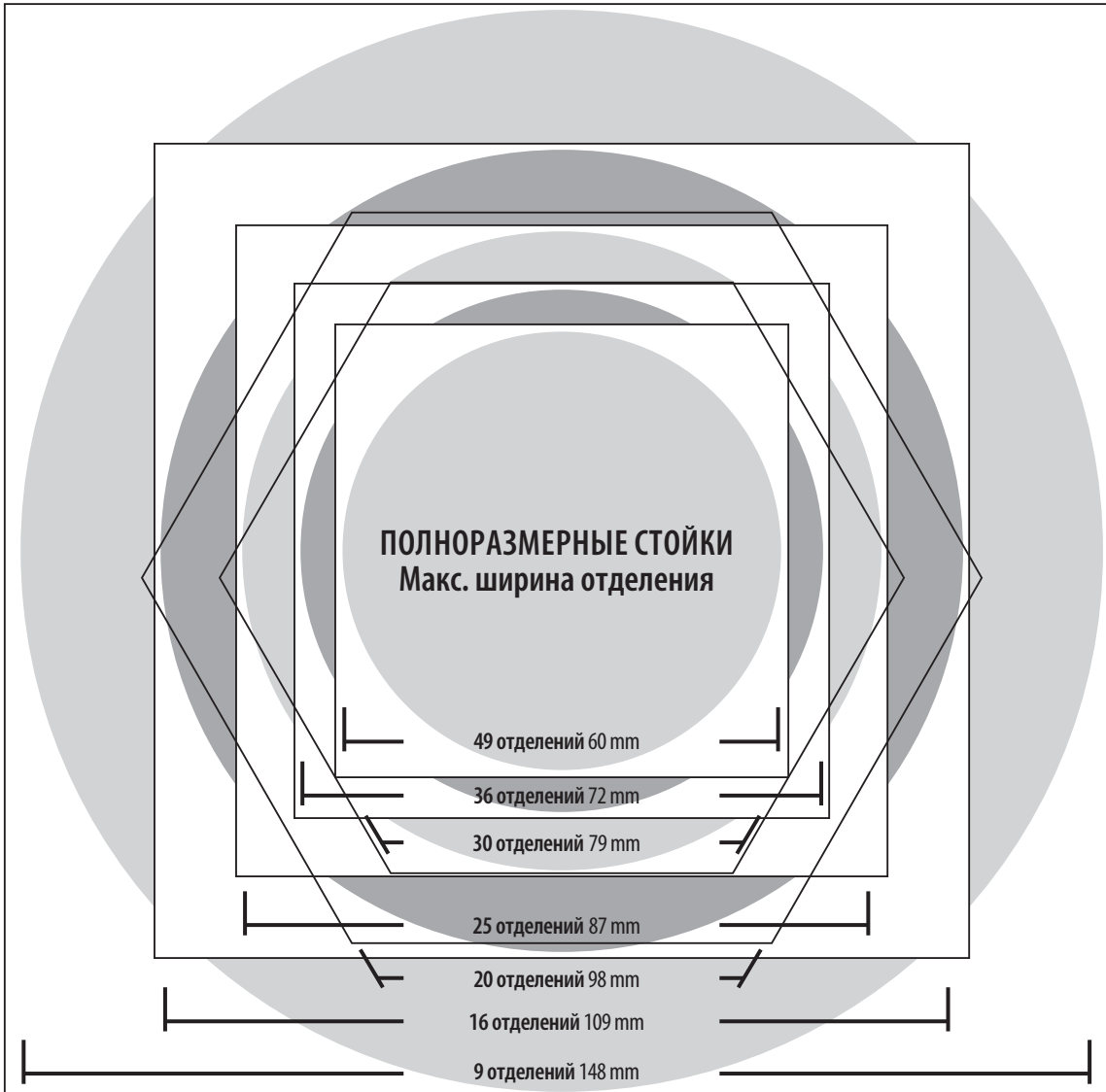

РУКОВОДСТВО ПО ВЫБОРУ СТОЕК SAMRACK® ДЛЯ ЧАШЕК

Определение размера отделения для чашек:

Положенную на бок чашку или кофейную кружку разместите в квадрате по диагонали. Совместите стрелку в квадрате с ручкой. Для определения правильного размера стойки ручка чашки или кружки не должна выходить за границы квадрата.

16
ПОЛНОРАЗМЕРНАЯ
СТОЙКА

ОТДЕЛЕНИЙ
11,1 x 11,1 см

20
ПОЛНОРАЗМЕРНАЯ
СТОЙКА

ОТДЕЛЕНИЙ
11,1 x 8 см

СПРАВОЧНАЯ ТАБЛИЦА

Полноразмерные стойки для чашек (С)

Макс. ширина чашки	Число отделений	Максимальная высота чашки		
		6,6 см	10,7 см	14,9 см
11,1 см	16	16С258	16С414	16С578
8,8 см	20	20С258	20С414	20С578

10
ПОЛНОРАЗМЕРНАЯ
СТОЙКА

ОТДЕЛЕНИЙ
10,4 x 8,8 см

8
ПОЛНОРАЗМЕРНАЯ
СТОЙКА

ОТДЕЛЕНИЙ
11,3 x 10,4 см

СПРАВОЧНАЯ ТАБЛИЦА

Полноразмерные стойки для чашек (С)

Макс. ширина чашки	Число отделений	Макс. высота чашки	
		6,6 см	10,7 см
10,4 см	8	8НС258	8НС414
8,8 см	10	10НС258	10С414

Определение высоты чашки:

Расположите основание чашки или кофейной кружки на плоской поверхности и держите Samsizer вертикально рядом с ней, чтобы определить высоту в дюймах или миллиметрах. Если высота больше 108 мм, можно заказать дополнительную секцию E2 или HE2 высотой 41 мм.

ТАБЛИЦА ЦВЕТОВ ОБОРУДОВАНИЯ SAMBRO®



180

Серый



157

Кофейно-бежевый



158

Ярко-красный

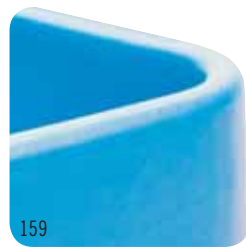

159

Холодно-голубой



480

Серый вкрапинку



417

Темно-серый



402

Кирпично-красный



186

Глубокий синий



191

Гранитно-серый



194

Гранитно-песочный

Компания Sambro предлагает широкий ассортимент расцветок, способствующий созданию гармоничного интерьера и упрощению использования изделий посредством их цветового кодирования.

Выбор цветов может быть различным, в зависимости от выбора продукции. См. перечни предлагаемых цветов конкретных изделий. В связи с несовершенством процесса печати, точное соответствие цветов изделий цветам, показанным в каталоге, не гарантируется. Для того, чтобы получить точное представление о цветах, обратитесь в компанию Sambro или к ее торговому представителю и попросите предоставить вам образцы цветов.



401

Синеvато-черный



615

Темно-серый



131

Темно-коричневый



192

Гранитно-зеленый



110

Черный



519

Зеленый

Процесс печати каталога не позволяет точно передавать цвета. Образцы цветов материалов можно получить, обратившись в фирму Sambro или к ее торговому представителю.

НОВИНКИ ФИРМЫ CAMBRO®



Cam GoBox®
Теплоизолированные
страница 8



Идентификационные Ярлыки-
Защелки Camrack®
страница 71



Пищевые лотки размера 1/8 из
поликарбоната и теплостойкие
страница 149, 153



Camshelving®
Перегородка Для Полков
страница 102, 119, 128



Camshelving Basics Series
Сплошные Полки
страница 124, 125



Стаканы Lido®
страница 170



Подносы Camtrays® С Ручками
страница 213, 250



Угловая Стойка / Кассета
Для Сушки и Хранения
страница 105, 121, 243



Стойка / Кассета Для Сушки и Хранения
Выпуклых Крышек
страница 105, 120, 243



Нескользящие Подносы
Versa Camtrays с Ручками
страница 216, 249



Подносы Camwear® из Поликарбоната с
Нескользящим Покрывтием
страница 218, 250



CAMBRO
TRUSTED FOR GENERATIONS™

CAMBRO U.S.A.
5801 Skylab Road, Huntington Beach, CA 92647
P.O. Box 2000, Huntington Beach, CA 92647-2000
Тел.: 1(714) 848-1555 Факс: 1(714) 843-2630
international@cambro.com

CAMBRO EUROPEAN LOGISTICS
Тел: (49) 7022 90 100 0
Факс: (49) 7022 90100 19
cambrorussia@cambro.com

CAT2016/17RU

ISO 9001:2008
CERTIFIED



Компания Cambro получила
престижную награду президента
США «За особые заслуги в
области экспорта».