

РУКОВОДСТВО ПО ЭКСПЛУАТАЦИИ

ЛЬДОГЕНЕРАТОР COOLEQ ZBC-15 КУБИКИ

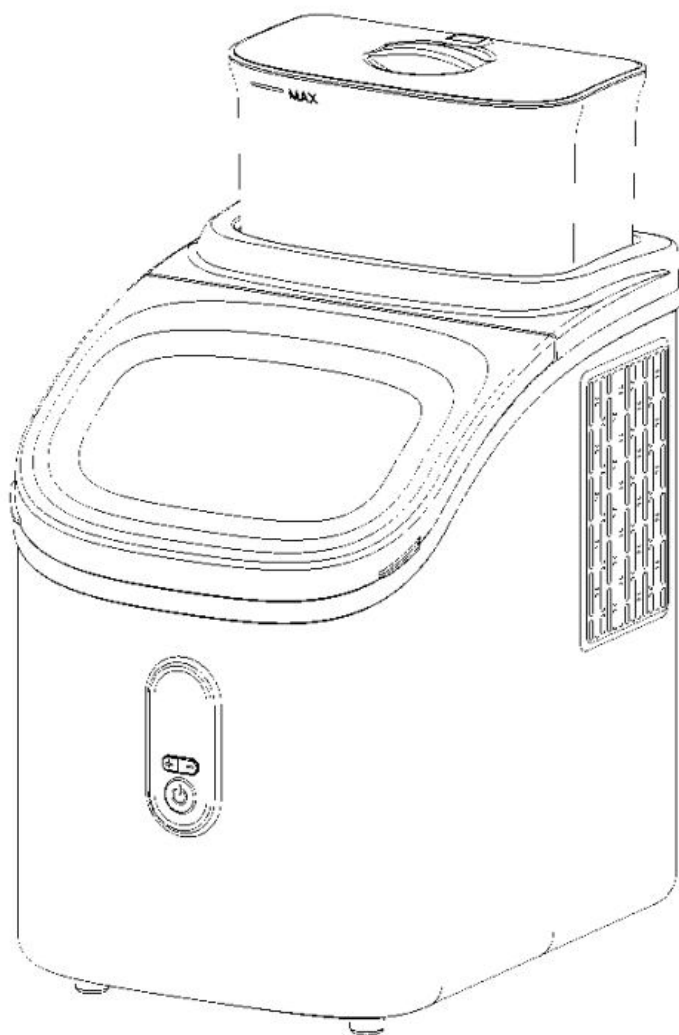

Храните руководство по эксплуатации в течение всего жизненного цикла устройства. Все технические и эксплуатационные характеристики, габаритные размеры и расчетные характеристики, представленные в настоящем руководстве, могут быть изменены без предварительного уведомления.

СОДЕРЖАНИЕ

ИНСТРУКЦИИ ПО ТЕХНИКЕ БЕЗОПАСНОСТИ	2
ПОДГОТОВКА ЛЬДОГЕНЕРАТОРА К ИСПОЛЬЗОВАНИЮ	
ВАЖНЫЕ СОВЕТЫ ПО ТЕХНИКЕ БЕЗОПАСНОСТИ.....	3-4
ЗНАКОМСТВО С ВАШИМ ОБОРУДОВАНИЕМ	5
ПРОЦЕДУРЫ ЭКСПЛУАТАЦИИ И ТЕХНИЧЕСКОГО ОБСЛУЖИВАНИЯ	
РАСПАКОВКА ЛЬДОГЕНЕРАТОРА	6
ПОДКЛЮЧЕНИЕ К ЭЛЕКТРОСЕТИ	6
ОЧИСТКА И ТЕХНИЧЕСКОЕ ОБСЛУЖИВАНИЕ	7
ЭКСПЛУАТАЦИЯ ЛЬДОГЕНЕРАТОРА	8
Автоматическая программа самоочистки	9
Функция автоматического запуска и автоматического выключения по времени ..	9-10
ТЕХНИЧЕСКИЕ НЕИСПРАВНОСТИ	11

ИНСТРУКЦИИ ПО ТЕХНИКЕ БЕЗОПАСНОСТИ

Ваша безопасность и безопасность других людей очень важны.

Мы подготовили много важных инструкций по технике безопасности для вашего устройства. Всегда читайте и соблюдайте все инструкции по технике безопасности.

Это символ предупреждения об опасности:



Все сообщения по технике безопасности будут сопровождаться символом предупреждения о безопасности и словом “ОПАСНОСТЬ” или “ПРЕДУПРЕЖДЕНИЕ”.

 **ОПАСНОСТЬ**

 **ПРЕДУПРЕЖДЕНИЕ**

Эти слова означают:

Вы можете быть убиты или серьезно ранены, если немедленно не выполните инструкции.

Все инструкции по технике безопасности расскажут вам о потенциальной опасности, о том, как снизить вероятность получения травм, а также о том, что может произойти при несоблюдении инструкций.

ПОДГОТОВКА ЛЬДОГЕНЕРАТОРА К ИСПОЛЬЗОВАНИЮ

ВАЖНЫЕ СОВЕТЫ ПО ТЕХНИКЕ БЕЗОПАСНОСТИ

При использовании электроприборов необходимо соблюдать основные меры предосторожности, чтобы снизить риск возникновения пожара, поражения электрическим током и причинения вреда людям или имуществу. Перед использованием любого электроприбора прочтите все инструкции.

- Данным устройством могут пользоваться дети в возрасте от 8 лет и старше, а также лица с ограниченными физическими, сенсорными или умственными способностями или с недостатком опыта и знаний, если они находятся под присмотром или проинструктированы относительно безопасного использования устройства и понимают связанные с этим опасности. Дети не должны играть с оборудованием. Дети не должны выполнять очистку и техническое обслуживание без присмотра пользователя.
- Не используйте этот или любой другой прибор с поврежденным шнуром питания. Если шнур питания поврежден, во избежание опасности его должен заменить производитель, его сервисный агент или специалист аналогичной квалификации. Льдогенератор должен быть расположен таким образом, чтобы был обеспечен доступ к вилке. Подключайте устройство только к розеткам с правильной поляризацией. Запрещается подключать другие электроприборы к той же розетке. Убедитесь, что вилка полностью вставлена в розетку.
- Не протягивайте шнур питания по ковровому покрытию или другим теплоизоляционным материалам. Не накрывайте шнур. Шнур питания должен быть размещен вдали от мест массового скопления людей и не должен погружаться в воду. Мы не рекомендуем использовать удлинитель, так как он может перегреться и привести к возгоранию. Если вам необходимо использовать удлинитель, используйте шнур минимального размера 0,75 мм² и номинальной мощностью не менее 16 А/250 В ~ с вилкой.

ПРЕДУПРЕЖДЕНИЕ: Это устройство должно быть заземлено.

- Отключайте льдогенератор от сети перед чисткой, ремонтом или техническим обслуживанием.
- Соблюдайте осторожность и соблюдайте разумный надзор при использовании оборудования в присутствии детей.
- Не используйте льдогенератор на открытом воздухе. Размещайте льдогенератор вдали от прямых солнечных лучей и следите за тем, чтобы между задней стенкой и устройством оставалось не менее 15 сантиметров свободного пространства. Соблюдайте расстояние не менее 15 сантиметров с каждой стороны устройства.
- Для приготовления кубиков льда не используйте другую жидкость, кроме воды.
- Используйте только фильтрованную, мягкую воду. Неочищенная вода содержит большое количество отложений и может повредить аппарат. Хлор, твердые частицы и другие загрязнители делают лед мутным. Жесткая вода создает накипь, которая является проблемой при производстве льда. Внутренняя работа льдогенератора страдает от образования накипи. Накипь в конечном итоге повреждает оборудование. Высокая жесткость ухудшает органолептические свойства воды, если вода имеет неприятный вкус, запах или содержит частицы, ваш лед будет выглядеть, пахнуть и чувствоваться на вкус точно так же, как вода. Вы испортите напитки, в которые он попадет. Поэтому очень важно фильтровать воду, из которой получается лед.
- Не чистите льдогенератор легковоспламеняющимися жидкостями. Пары могут привести к пожару или взрыву.
- Не опрокидывайте устройство. Во избежание опасности, связанной с неустойчивостью оборудования, его необходимо установить на ровную поверхность.
- Если зимой льдогенератор принесен с улицы, дайте ему несколько часов прогреться до комнатной температуры, прежде чем включать его в розетку.
- Данное оборудование не предназначено для использования лицами (включая детей) с ограниченными физическими, сенсорными или умственными способностями, а также лицами, не имеющими достаточного опыта и знаний, за исключением случаев, когда они находятся под наблюдением или проинструктированы относительно использования устройства лицом, ответственным за их безопасность.

- Необходимо следить за детьми, чтобы они не играли с оборудованием.
 - Устройство должно быть заземлено.
 - Не храните в данном оборудовании взрывоопасные вещества, такие как аэрозольные баллончики с легковоспламеняющимся горючим веществом.
 - Данное устройство предназначено для использования в быту и аналогичных целях, таких как:
 - кухонные зоны для персонала в магазинах, офисах и других рабочих помещениях;
 - в фермерских домах и клиентами в гостиницах, мотелях и других жилых помещениях;
1. Помещения типа "постель и завтрак";
 2. Общественное питание и аналогичные сферы деятельности, не связанные с розничной торговлей.



- **ПРЕДУПРЕЖДЕНИЕ: Опасность возгорания/использования легковоспламеняющихся материалов.** Пожалуйста, соблюдайте местные правила утилизации прибора, поскольку в нем содержится легковоспламеняющийся газ.

- **ПРЕДУПРЕЖДЕНИЕ:** Следите за тем, чтобы вентиляционные отверстия в корпусе оборудования или во встроенной конструкции не были засорены.

- **ПРЕДУПРЕЖДЕНИЕ:** Не допускайте повреждения контура охлаждения.

- **ПРЕДУПРЕЖДЕНИЕ:** Не используйте механические устройства или другие средства для ускорения процесса размораживания или сбора льда, кроме тех, которые рекомендованы производителем.

- **ПРЕДУПРЕЖДЕНИЕ:** Не используйте другие электроприборы внутри льдогенератора.

ВАЖНО:

Провода этого оборудования окрашены в соответствии со следующим кодом:

Зеленый и желтый:	Заземление
Синий:	Ноль
Коричневый:	Фаза

- Данное оборудование не предназначено для использования лицами (включая детей) с ограниченными физическими, сенсорными или умственными способностями, а также лицами, не имеющими достаточного опыта и знаний, за исключением случаев, когда они находятся под наблюдением или проинструктированы относительно использования устройства лицом, ответственным за их безопасность.

- Необходимо следить за маленькими детьми, чтобы они не играли с устройством.

- Пожалуйста, соблюдайте местные правила утилизации оборудования, поскольку в нем содержится легковоспламеняющийся хладагент и сжиженный газ. Перед утилизацией прибора, пожалуйста, снимите дверцы, чтобы дети не попали в ловушку.

ЗНАКОМСТВО С ВАШИМ ОБОРУДОВАНИЕМ

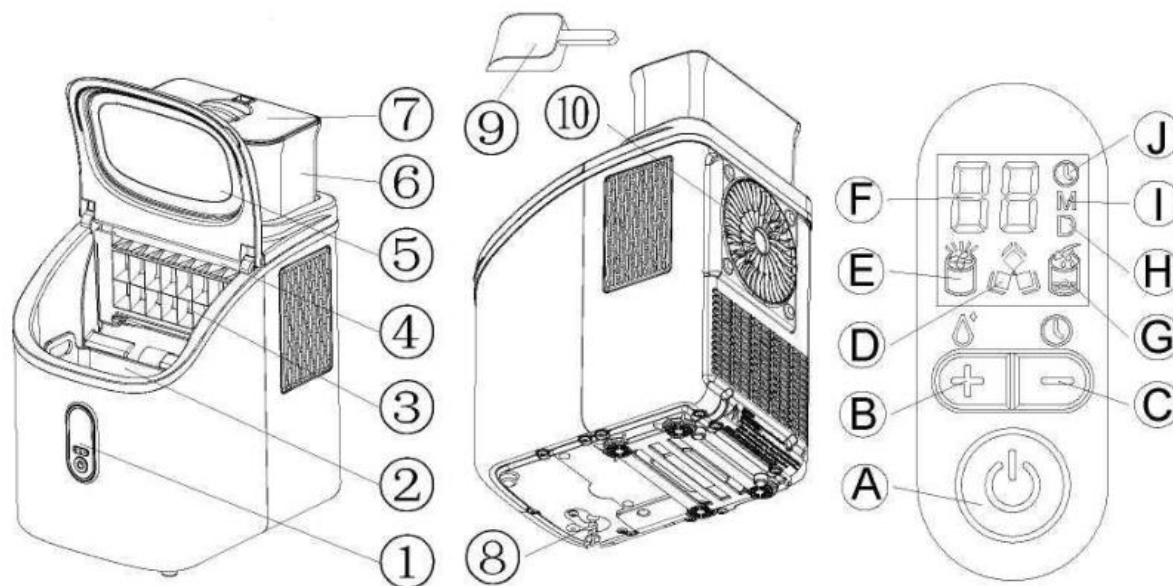

1. Панель управления:

A. Кнопка включения/ выключения: запуск или остановка приготовления льда; одновременно можно отменить программу очистки и настройки таймера; **Когда устройство будет готовить кубики льда, нажмите кнопку и удерживайте ее более 5 секунд, после чего устройство принудительно переключится в режим сбора льда.**

B. Кнопка время "+" и кнопка очистки:

Регулировка времени приготовления льда: для регулировки толщины льда нажмите 1 раз, и цикл приготовления льда увеличится на 1 минуту.

Регулировка времени таймера: при установке времени таймера нажмите 1 раз, и время таймера увеличится на 1 час.

Автоматическая очистка: в режиме ожидания нажмите кнопку более чем на 5 секунд, чтобы перейти к автоматической программе.

C. Кнопка времени "-" и кнопка настройки таймера.

Регулировка времени приготовления льда: при регулировке толщины льда нажмите 1 раз, и цикл приготовления льда сократится на 1 минуту.

Регулировка времени таймера: при установке времени таймера нажмите 1 раз, и время таймера сократится на 1 час.

Настройка таймера: в режиме ожидания нажмите кнопку более чем на 5 секунд, чтобы настроить время работы устройства.

D. Символ кубика льда: когда символ вращается, устройство производит кубик льда, когда символ мигает, устройство собирает лед.

E. Предупреждающий символ полного бункера: после извлечения льда устройство автоматически приготовит лед.

F. Цифровой дисплей:

Индикатор толщины льда: когда цифра отображается одновременно с "D" справа, это означает текущую настройку толщины льда; например, отображение "1" и "D" означает, что время приготовления льда увеличивается на 1 минуту.

Дисплей обратного отсчета времени приготовления льда: когда цифра отображается одновременно с буквой "M" справа, это означает, что отображается обратный отсчет времени приготовления льда; Например, индикация "2" и "M" означает, что устройство начнет сбор льда примерно через 2 минуты.

Отображение времени: когда цифра отображается одновременно с "⏸" справа, это означает отображение времени запуска или выключения.

Дисплей автоматического обратного отсчета времени очистки: когда мигает цифра, на правой стороне дисплея нет индикатора единицы измерения, это означает обратный отсчет времени очистки.

Например, если на дисплее мигает цифра "20", это означает, что автоматическая очистка завершится примерно через 20 минут.

G. Символ нехватки воды: Если этот символ горит, значит, в машине не хватает воды.

H. Символ регулятора толщины льда, отображается в сочетании с цифрой.

I. Символ обратного отсчета времени приготовления льда, отображается в сочетании с цифрой.

J. Символьная настройки времени, отображается в сочетании с цифрой.

2. Корзина для льда.
3. Испаритель.
4. Труба водоотделителя.
5. Передняя крышка.
6. Резервуар для воды.
7. Крышка резервуара для воды.
8. Крышка для слива воды: для слива воды из устройства.
9. Сок для льда.
10. Выход горячего воздуха.

ПРОЦЕДУРЫ ЭКСПЛУАТАЦИИ И ТЕХНИЧЕСКОГО ОБСЛУЖИВАНИЯ

РАСПАКОВКА ЛЬДОГЕНЕРАТОРА

1. Снимите внешнюю и внутреннюю упаковки. Убедитесь, что в комплект поставки входит корзина для льда и совок для льда. Если каких-либо деталей не хватает, пожалуйста, обратитесь в нашу службу поддержки клиентов.
2. Протрите внутреннюю поверхность чуть теплой водой и мягкой тканью. Выньте корзину для льда и очистите ее.
3. Найдите для льдогенератора место, защищенное от прямых солнечных лучей и других источников тепла (например, плита, духовой шкаф, радиатор). Установите льдогенератор на ровную поверхность. Следите за тем, чтобы между задней и боковыми стенками льдогенератора и стеной оставалось не менее 15 сантиметров свободного пространства.
4. Подождите один час, пока жидкость-хладагент отстоится, прежде чем включать льдогенератор в розетку.
5. Прибор должен быть расположен таким образом, чтобы был обеспечен свободный доступ к вилке.

ПРЕДУПРЕЖДЕНИЕ: заливайте в льдогенератор только питьевую воду.

ПОДКЛЮЧЕНИЕ К ЭЛЕКТРОСЕТИ

ОПАСНОСТЬ

* **Неправильное использование заземленной вилки может привести к поражению электрическим током. Если шнур питания поврежден, пожалуйста, позвоните в нашу службу поддержки клиентов.**

1. В целях вашей безопасности данное устройство должно быть надлежащим образом заземлено. Шнур питания данного прибора оснащен трехконтактной вилкой, которая подключается к стандартным трехконтактным розеткам, что сводит к минимуму возможность поражения электрическим током.
2. Подключите прибор к специальной, правильно установленной и заземленной сетевой розетке. Ни при каких обстоятельствах не перерезайте и не вынимайте третий контакт (заземляющий) из шнура питания. По всем вопросам, касающимся питания и/или заземления, следует обращаться к квалифицированному электрику.
3. Для работы данного прибора требуется стандартная электрическая розетка напряжением 220-240 В, 50 Гц с трехконтактным заземлением.

Перед использованием льдогенератора настоятельно рекомендуется тщательно его почистить.

1. Выньте корзину для льда.
2. Очистите внутреннюю поверхность с помощью разбавленного моющего средства, теплой воды и мягкой ткани. Затем используйте воду для промывки внутренних деталей и слейте воду из отверстия для слива, открутив крышку для слива воды на дне.
3. Внешнюю поверхность льдогенератора следует регулярно протирать мягким моющим средством и теплой водой.
4. Протрите внутреннюю и внешнюю поверхность мягкой тканью.
5. Если машина не используется в течение длительного времени, откройте крышку слива воды, чтобы полностью слить воду из резервуара для воды.

После длительного использования льдогенератора мы также рекомендуем вам почистить его. Особенно это касается водоотделительной трубы и фильтров для воды, которые необходимо периодически чистить.

1. Если трубопровод водоотделителя засорен, и при прослушивании вода не поступает, компрессор и водяной насос внутри по-прежнему работают. Прочистите каждое отверстие трубопровода, показанное на следующем рисунке.

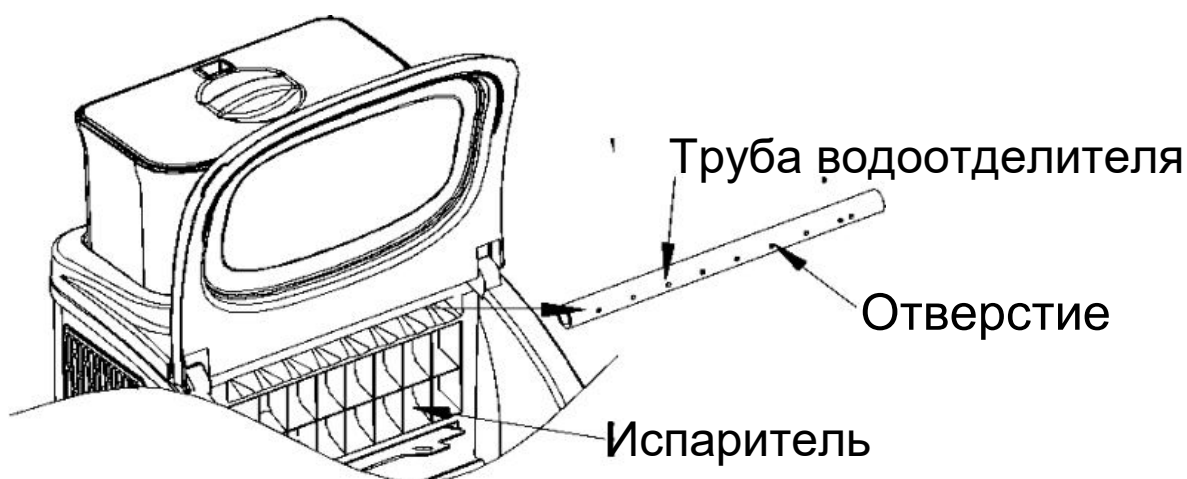

2. Как резервуар для воды, так и большой резервуар для воды очистите с помощью разбавленного моющего средства, теплой воды и мягкой ткани. Затем промойте внутреннюю поверхность водой и слейте воду из отверстия для слива, открутив крышку для слива воды на дне. Это поможет вам содержать оборудование и кубики льда в гигиеническом состоянии, а также обеспечит нормальную работу устройства.
3. Если во время чистки вы обнаружите, что на испарителе остался кубик льда, который нелегко извлечь, вы можете включить устройство, чтобы оно приступило к процессу приготовления льда, а затем нажать кнопку "ВКЛ./ВЫКЛ." более чем на 5 секунд, чтобы устройство начало процесс сбора льда, чтобы растопить кубик льда. Это поможет вам удалить твердый кубик льда.

Как полностью слить воду из внутреннего резервуара и большого резервуара для воды.

Поскольку вода в большом резервуаре для воды перекрывается сливным отверстием водяного клапана, если вы хотите слить всю воду, пожалуйста, подключите устройство к розетке, но не запускайте его, а затем снимите нижнюю крышку для слива воды. Подождите несколько минут, и вся вода вытечет.

ИСПОЛЬЗОВАНИЕ ЛЬДОГЕНЕРАТОРА

Добавление воды в льдогенератор

Способ 1: Ручное добавление воды.

Установите "резервуар для воды" в соответствующее положение на верхней части оборудования, откройте "крышку резервуара для воды", налейте питьевой воды, уровень воды должен быть ниже отметки "MAX" линии, а затем закройте "крышку резервуара для воды" для предотвращения попадания посторонних предметов в резервуар, как показано на рисунке справа.



Приготовление льда

Зоны управления и отображения.

Используйте только фильтрованную, мягкую воду. Неочищенная вода содержит большое количество отложений и может повредить аппарат. Хлор, твердые частицы и другие загрязнители делают лед мутным. Жесткая вода создает накипь, которая является проблемой при производстве льда.

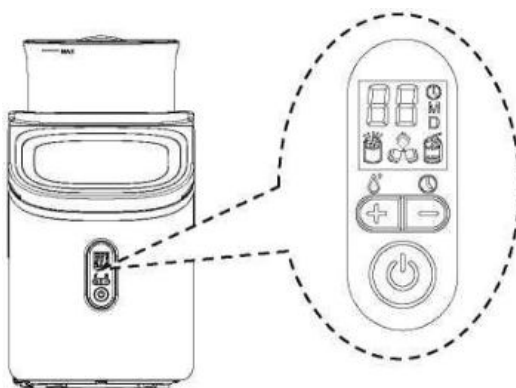

Внутренняя работа льдогенератора страдает от образования накипи. Накипь в конечном итоге повреждает оборудование.

Высокая жесткость ухудшает органолептические свойства воды, если вода имеет неприятный вкус, запах или содержит частицы, ваш лед будет выглядеть, пахнуть и чувствоваться на вкус точно так же, как вода. Вы испортите напитки, в которые он попадет. Поэтому очень важно фильтровать воду, из которой получается лед.

1. Запуск процесса приготовления льда: Подключите вилку к розетке, символ на дисплее  будет гореть постоянно, нажмите клавишу "⏻" на панели управления, вода будет добавлена в резервуар через электромагнитный водяной клапан, после достижения стандартного уровня

воды устройство начнет образовывать лед, символы  "0" и "D" постоянно горят, постоянное "0 D" означает, что приготовление льда производится в установленное по умолчанию время;

После нескольких минут приготовления льда на дисплее будет мигать цифра и символ "M", а мигающая цифра "10M" означает, что приготовление льда закончится через 10 минут.

2. После завершения каждого процесса приготовления льда устройство начнет собирать кубики

льда, при этом будет гореть символ приготовления льда . Вода будет добавляться в резервуар через электромагнитный водяной клапан до тех пор, пока она не достигнет стандартного уровня воды в резервуаре, после чего устройство перейдет к следующему циклу приготовления льда; когда уровень воды, добавляемой в резервуар, не достигнет стандартного

уровня воды в резервуаре, символ  будет гореть постоянно, а устройство перестанет работать. После заполнения резервуара водой необходимо перезапустить устройство, в противном случае через 15 минут оно автоматически запустится.

Примечание: Продолжительность каждого цикла приготовления льда составляет около 10-25 минут, и время приготовления может варьироваться в зависимости от температуры окружающей среды и добавляемой воды. Особенно при первом приготовлении льда, поскольку температура воды в емкости выше, время приготовления льда увеличивается. Но цикл приготовления льда не превысит 35 минут.

3. Регулировка толщины льда: если вы считаете, что кубик льда недостаточно толстый, во время приготовления льда нажмите кнопки "+" и "-", чтобы установить время приготовления льда. ; когда на экране дисплея отображаются цифра и символ "D", это означает установку времени приготовления льда, значение по умолчанию равно "0". Нажмите клавишу "+" один раз, чтобы увеличить время приготовления льда на одну минуту, и кубик льда будет толще, время приготовления льда может быть увеличено до 6 минут, при этом на дисплее отобразится соответствующее число; Нажмите клавишу "-" один раз, чтобы сократить время приготовления льда на одну минуту, и кубик льда станет тоньше, а время приготовления льда может быть сокращено до 6 минут. После повторного включения устройства оно возвращается к настройкам по умолчанию, равным "0". После того, как время приготовления льда установлено, его можно начинать только с нового цикла.

4. Когда загорится символ  «полная корзина», устройство остановится, достаньте лед, который находится внутри, и устройство снова заработает .

5. Выключение приготовления льда: Нажмите кнопку "Вкл./выкл." на панели управления, чтобы выключить устройство и перейти в режим ожидания, когда устройство работает.

Операция принудительного сбора льда

Если нажать кнопку "Вкл./выкл." более 5 секунд, во время работы льдогенератора устройство начнет сбор льда. Нажмите кнопку "Вкл./выкл.", устройство выключится.

Автоматическая программа самоочистки

Автоматическая программа самоочистки, время очистки по умолчанию составляет 20 минут. Подключите устройство к розетке с заполненным резервуаром для воды, нажмите и удерживайте кнопку "+" на панели управления более 5 секунд, чтобы начать вводить функцию самоочистки, и на дисплее замигает цифра "20", указывающая на завершение работы функции самоочистки через 20 минут.

Отмените программу самоочистки: Выполнение программы самоочистки занимает около 20 минут. Когда программа завершится, система автоматически перейдет в выключенное состояние. Вы также можете принудительно остановить программу самоочистки, нажав кнопку "Вкл./выкл." на панели управления.



Функция автоматического запуска и автоматического выключения по времени

Настройка таймера: Диапазон настройки таймера: 1-24 часа.



Отключение по времени: Когда устройство работает, таймер отключает устройство.

Запуск по времени: Когда устройство находится в режиме ожидания, таймер включает его.

Как настроить таймер

Нажмите кнопку "-" на панели управления более чем на 5 секунд, и на экране дисплея появятся время таймера "1" и символ  , затем нажмите кнопку "+", чтобы настроить необходимое время таймера, при каждом нажатии время увеличивается на 1 час; Нажмите "-", чтобы сократить время таймера. Во время процесса настройки времени горит символ  «  » , и настройка будет завершена, когда символ загорится через 5 секунд.

Запрограммированное время запуска: В режиме ожидания отображаются цифры "5" и  , указывающие на то, что устройство автоматически включится через 5 часов;

Запрограммированное время выключения: в режиме приготовления льда горит символ  , указывающий на то, что в данный момент установлено время отключения устройства, нажмите кнопку " - " более чем на 5 секунд, на дисплее отобразится текущее время настройки, на дисплее появятся " 5" и  , указывающие на автоматическое выключение оборудования через 5 часов.

Как отменить настройки таймера

Когда время работы устройства будет рассчитано, нажмите кнопку "-" на панели управления более чем на 5 секунд, цифры и  " на экране начнут мигать, а затем нажмите кнопку " - " на панели управления более чем на 5 секунд, время будет отменено; Вы также можете установить отсчет времени на "0", и отсчет времени будет отменен через 5 секунд.

Вы также можете непосредственно нажать клавишу  " на панели управления, чтобы принудительно отключить функцию таймера и непосредственно включить или выключить ее.

Слив воды из льдогенератора: выньте сливную пробку из нижней части льдогенератора, чтобы слить воду из внутреннего резервуара; Льдогенератор должен находиться в режиме ожидания, чтобы слить воду из резервуара для воды и внутреннего резервуара. Затем по завершении слива установите сливную пробку на место.

В целях соблюдения гигиенических требований, пожалуйста, меняйте воду каждые 24 часа и чистите внутренний резервуар и емкость для воды каждые три дня.

Предупреждение

А, убедитесь, что резервуар для воды, водяной фильтр и труба водоотделителя не засорены, очистите их по необходимости.

В, Температура воды влияет на производительность приготовления льда. Чем ниже температура, тем больше кубиков льда получится.

С, Чем ниже температура окружающей среды, тем больше получается кубиков льда.

Д, Всегда используйте воду хорошего качества, чтобы насос работал хорошо. Вода плохого качества создает шум в насосе, но не влияет на работу оборудования.

Е, Компрессор перезапустится через 3 минуты, если вы выключите устройство.

ТЕХНИЧЕСКИЕ НЕИСПРАВНОСТИ

НЕИСПРАВНОСТЬ	ВОЗМОЖНАЯ ПРИЧИНА	УСТРАНЕНИЕ
Горит символ  < >	Низкий уровень воды	Выключите устройство и долейте воды до уровня <MAX>, затем снова включите устройство.
Горит символ  < >	Слишком много льда в корзине	Удалите лед из корзины.
Мигает символ  < >	Форма для льда заблокирована	Выньте кубик льда из-под формочки для льда, убедитесь, что формочка для льда может плавно переворачиваться. Или подождите 3-6 часов, пока кубик льда не растает и формочка для льда не повернется автоматически.
В резервуаре для воды есть вода, но символ  < >	Впускной электромагнитный клапан неисправен	Требуется специалист по техническому обслуживанию.
Горит символ <E>	Повреждена система приготовления льда	Требуется специалист по техническому обслуживанию.
	Слишком много воды в корзине для льда	Слейте воду из корзины для льда, а затем включите устройство.
Горит символ <E1>	Датчик температуры окружающей среды неисправен	Устройство все еще может работать, замените датчик на новый.
Горит символ <E2>	Датчик температуры воды неисправен	Устройство все еще может работать, замените датчик на новый.
В трубе водоотделителя нет воды	Отверстия в трубе заблокированы	Тонкой проволокой проткните каждое отверстие, чтобы вода могла легко вытекать.
	Загрязнен водяной фильтр	Очистите водяной фильтр
Кубик льда толстый и не может упасть вниз	Слишком продолжительный цикл приготовления льда	Нажмите <->, чтобы сократить время приготовления льда.
Кубик льда тонкий	Температура окружающей среды слишком высокая	Переместите устройство в прохладное место.
	Температура воды слишком высокая	Температура воды должна быть не более 25°C (77F).
	Слишком короткий цикл приготовления льда	Нажмите <+>, чтобы увеличить время приготовления льда.
Устройство работает, но не производит лед	Высокая температура окружающей среды или воды	Установите устройство в помещение с температурой окружающей среды ниже 30°C (86°F), наполните его прохладной водой.
	Утечка хладагента из системы охлаждения	Требуется специалист по техническому обслуживанию.
	Система охлаждения заблокирована	Требуется специалист по техническому обслуживанию.