

**РОССИЯ**

**ООО «ЭЛИНОКС»**



**ШКАФЫ РАССТОЕЧНЫЕ  
ТЕПЛОВЫЕ  
ШРТ-16П И ШРТ-18П**

**РУКОВОДСТВО ПО ЭКСПЛУАТАЦИИ**

**EAC**

## **ВВЕДЕНИЕ**

### **ВНИМАНИЕ!**

Настоящее руководство по эксплуатации должно быть обязательно прочитано перед пуском шкафов расстоечных тепловых ШРТ-16П и ШРТ-18П (далее – шкаф, ШРТ или изделие) в работу пользователем, ремонтниками и другими лицами, которые отвечают за транспортирование, его установку, пуск в эксплуатацию, обслуживание и поддержание в рабочем состоянии.

Руководство должно находиться в доступном для пользователя месте и храниться весь срок службы изделия.

Настоящее руководство включает в себя паспортные данные.

Шкафы соответствуют требованиям технических регламентов Таможенного Союза:

Декларация о соответствии ЕАЭС № RU Д-RU.PA01.B.93069/21 от 05.04.2021 по 04.04.2026 требованиям ТР ТС 010/2011 "О безопасности машин и оборудования".

Декларация о соответствии ЕАЭС № RU Д-RU.PA01.B.39657/19 от 15.04.2019 по 14.04.2024 требованиям ТР ТС 004/2011 "О безопасности низковольтного оборудования".

Декларация о соответствии ЕАЭС № RU Д-RU.MH10.B.00092/18 от 16.11.2018 по 15.11.2023 требованиям ТР ТС 020/2011 "Электромагнитная совместимость технических средств".

Декларация о соответствии ЕАЭС № RU Д-RU.MH10.B.00338/19 от 26.04.2019 по 25.04.2024 требованиям ТР ТС 020/2011 "Электромагнитная совместимость технических средств".

На предприятии действует сертифицированная система менеджмента качества в соответствии с требованиями ИСО 9001:2015. Регистрационный номер сертификата 73 100 3466, действителен по 26.01.2023.

## **1. НАЗНАЧЕНИЕ**

Шкафы расстоечные тепловые предназначены для расстойки хлебобулочных и кондитерских изделий на предприятиях общественного питания. Основной режим работы – расстойка продукта при температуре от 30°С до 60°С. Шкафы используются на предприятиях общественного питания как самостоятельно, так и совместно с РПШ (Ротационный пекарский шкаф).

Шкаф изготавливают в климатическом исполнении УХЛ категории 4 ГОСТ 15150.

## 2. ТЕХНИЧЕСКИЕ ХАРАКТЕРИСТИКИ

Технические таблички с данными находится на задней стенке, на которой указаны: название изделия, данные изготовителя, его масса и электрические характеристики.

Технические характеристики приведены в таблице 1.

Таблица 1

№ п/п	Наименование параметра	Величина параметра	
		ШРТ-16П	ШРТ-18П
1.	Номинальное напряжение, В	230	
2.	Род тока	однофазный переменный	
3.	Частота тока, Гц	50	
4.	Номинальная потребляемая мощность электроприборов, кВт: -ТЭН-ов; - ламп освещения; - вентилятора; - вентилятора датчика; - суммарная	2,4+0,8=3,2 2 x 0,025=0,05 0,03 0,018 3,3	1,2x3+1,2=4,8 3x0,025=0,075 0,03 0,018 4,923
5.	Количество ТЭН-ов, шт.	2	4
6.	Расход электроэнергии для поддержания температуры 40°C, кВт·ч, не более	0,8	1,2
7.	Диапазон регулирования температуры воздуха в рабочей камере, °С	от 25 до 85	
8.	Время разогрева шкафа до рабочей температуры 40°C, мин, не более	12	15
9.	Уровень влажности в объеме шкафа, %	0...98	
10.	Суммарная комбинированная освещенность в рабочей камере шкафа, ЛК, не менее	300	
11.	Полезный объем камеры, м <sup>3</sup>	0,74	1,35
12.	Давление воды в водопроводной системе, кПа (кгс/см <sup>2</sup> )	49÷589 (0,5÷6)	
13.	Габаритные размеры камеры ДхШхВ, мм	650x700x1630	740x940x1940
14.	Количество устанавливаемых тележек ТШГ, шт.	1	
15.	Габаритные размеры, мм, не более: ширина / ширина с порогом длина высота(с гермоводом)	897 / 1113 918 1830	1108 / 1320 995 2127
16.	Масса, кг, не более	180	226
17.	Корректированный по А уровень звуковой мощности, дБА, не более	80	
18.	Срок службы, лет	10	



Рис.1 Шкаф расстоечный тепловой ШРТ-16П.



Рис.2 Шкаф расстоечный тепловой ШРТ-18П.

### 3. КОМПЛЕКТ ПОСТАВКИ

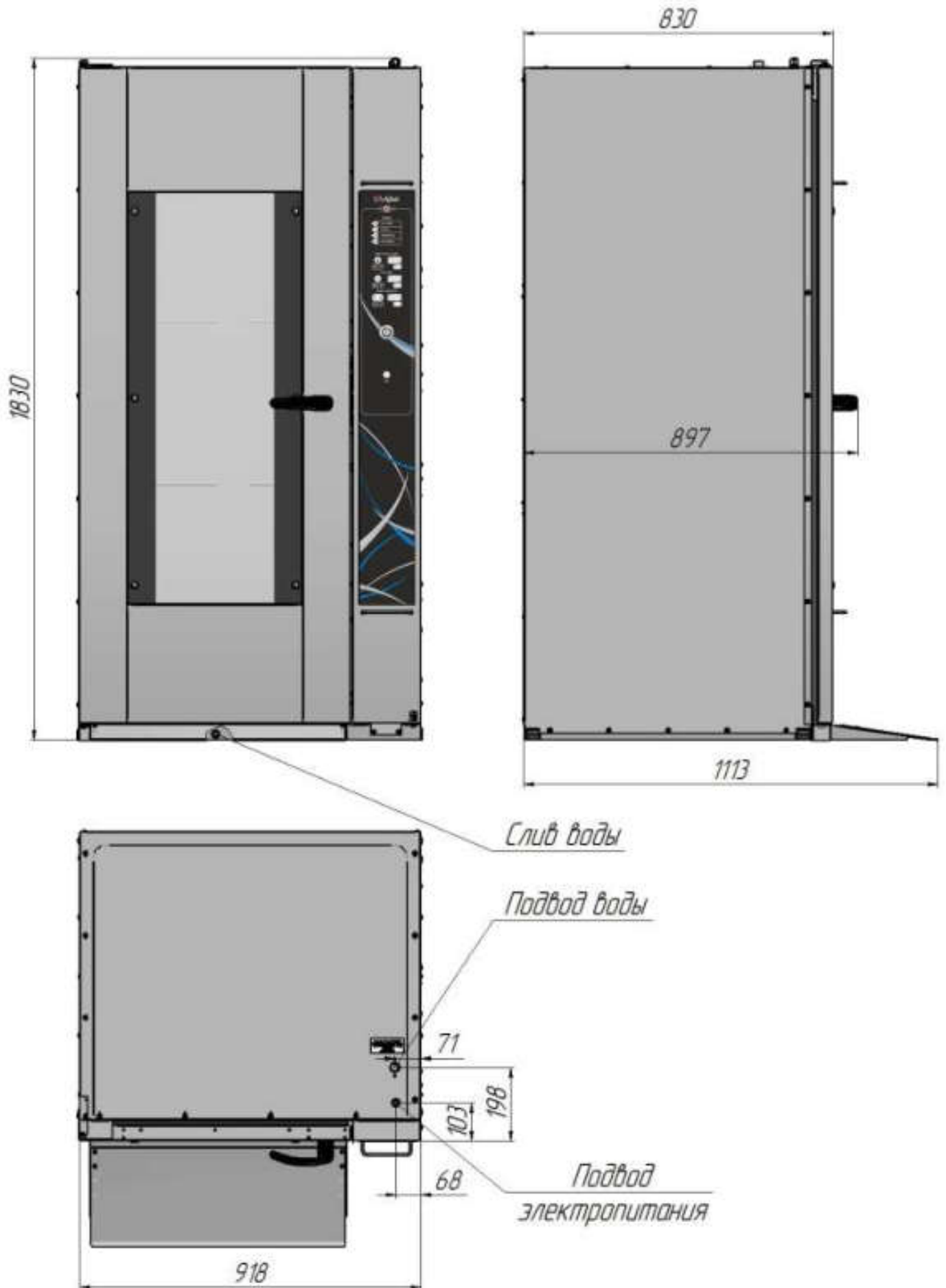
Комплект поставки приведен в таблице 2.

Таблица 2

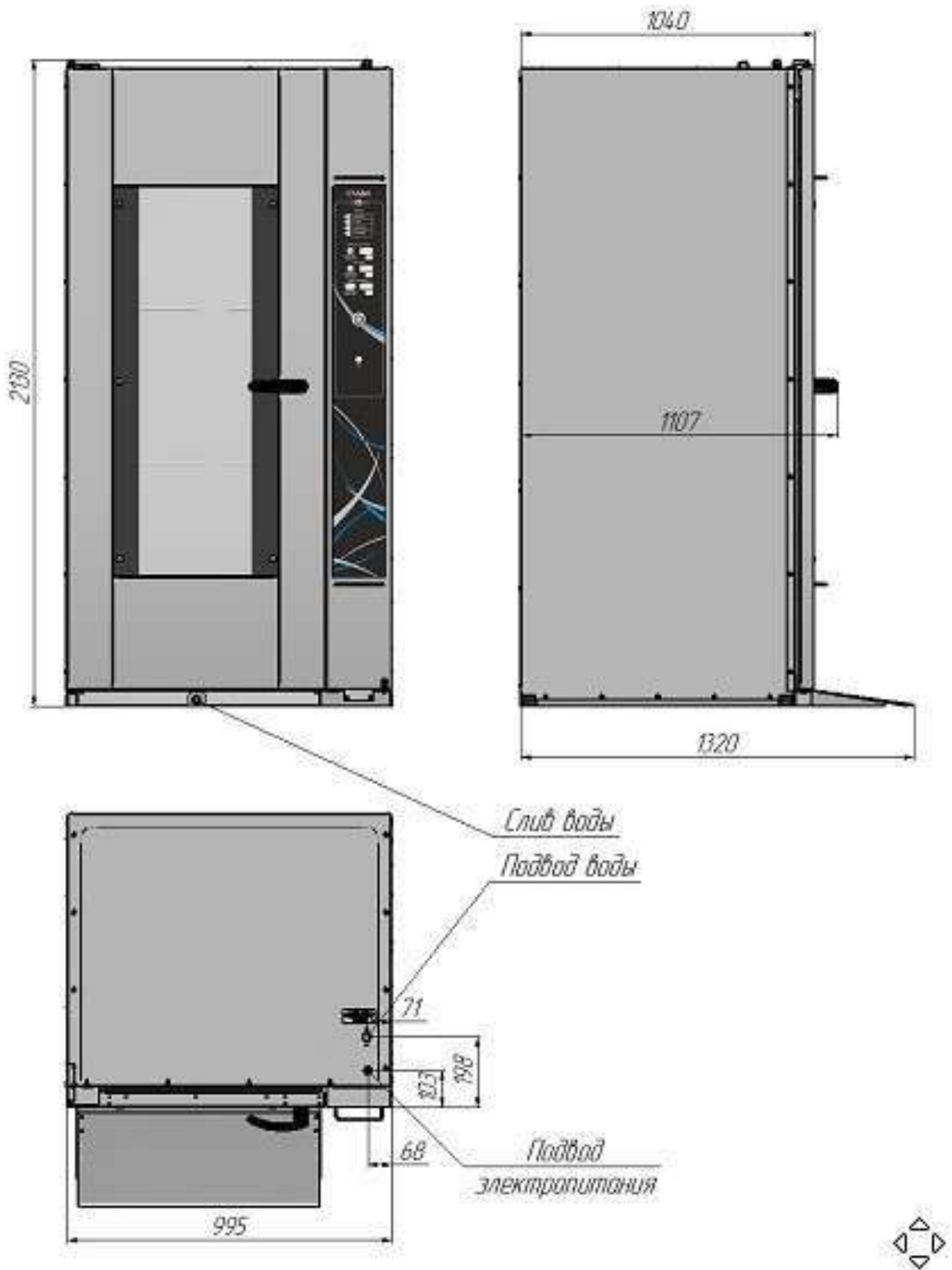
№ п/п	Наименование	Кол-во, шт.
		В собранном виде
1.	Шкаф расстоечный тепловой ШРТ	1
2.	Руководство по эксплуатации	1
3.	Шланг заливной длиной 1,5 м	1
4.	Упаковка	1

### 4. УСТРОЙСТВО И ПРИНЦИП РАБОТЫ

Шкаф расстоечный состоит из расстоечной камеры, облицовки, двери с термостойким ударопрочным стеклом и электрооборудованием.

В расстоечной камере расположены: датчик температуры и влажности; датчик уровня воды в лотке; лоток для воды; две лампы освещения; электронагреватель горячего воздуха и электронагреватель воды в ванне для поддержания влажности.

Электронагреватель воды в ванне для поддержания влажности необходим для поддержания влажности во время отключенного электронагревателя горячего воздуха.

Вентилятор, вынесенный из зоны нагрева, перегоняет горячий воздух с верхней части шкафа в нижнюю.

В основании рабочей камеры имеется слив для удаления излишков влаги (сгон G1/2" выведен впереди справа под порогом).

Управление работой ШРТ осуществляется с панели управления. Расположение органов управления и индикации показаны на рис. 3. При открывании двери срабатывает конечный выключатель, автоматически включаются освещение рабочей камеры. При нажатии на панели кнопки «СВЕТ», включается освещение внутри рабочей камеры.

Температура и влажность в рабочей камере шкафа регулируется автоматически по позиционному закону, т.е. при достижении температуры и влажности заданного значения ТЭН-ы отключаются. При этом вследствие инерционности ТЭН-ов происходит незначительное превышение температуры выше заданного (в том числе и максимального значения, указанного в окне «Режимы»). Включение ТЭН-ов происходит при температуре на 3° ниже заданной.

Ванна для воды расположена в нижней части камеры. Долив воды происходит автоматически.

Изменение режимов работы и параметров выпекания производится с панели управления (рис. 2).

Легко распознаваемые символы на панели управления отображают различные стадии процесса расстойки. Управление ШРТ может осуществляться как в ручном, так и программном режиме.

Система управления ШРТ построена на базе микропроцессорного контроллера. Отображение текущих параметров и управление ходом технологического процесса осуществляется при помощи элементов управления и ввода информации, расположенных на экране панели ШРТ.

На панели управления имеется шесть трехзначных семисегментных индикаторов (далее по тексту - индикатор), три «больших» индикатора и три «маленьких» индикатора.

На «большом» семисегментном индикаторе параметра (далее по тексту-индикатор) отображается текущее значение параметра, на «маленьком» индикаторе последнее заданное значение параметра.

Алгоритм работы контроллера позволяет выбрать один из четырех режимов:



- **«Расстойка»:** нагрев происходит за счет ТЭНа и подачи пара в рабочую камеру, диапазон задания температуры в камере (плюс)  $(25 - 85)^{\circ}\text{C}$ , влажность до 100%.



- **«Нагрев»:** нагрев происходит за счет ТЭНа и без подачи пара в рабочую камеру. Диапазон задания температуры в камере (плюс)  $(25 - 85)^{\circ}\text{C}$ .



- **«Разморозка»:** пошаговый нагрев камеры за счет ТЭНа с подачей пара в рабочую камеру.



- **«Программы»:** работа по сохраненным режимам и параметрам.



Кнопка **«Свет»** - включение и отключение освещения в камере. При открытии двери освещение включается автоматически.

Для аварийного выхода из шкафа внутри имеется ручка открывания двери.

Для расстойки в ШРТ-16П, использовать шпильку-тележку гастронормированную (ТШГ 16-2/1) на 16 уровней с термостойкими колесными опорами для гастроемкостей GN 2/1, либо ТШГ-16-01 для противней 600x400 мм и гастроемкостей GN2/1 (Изготовитель: ООО «Элинокс», г. Чебоксары).

Для расстойки в ШРТ-18П, использовать шпильку-тележку (ТШГ 18) на 18 уровней с термостойкими опорами для противней 600x800 мм (Изготовитель: ООО «Элинокс», г. Чебоксары).

#### Список вывода сигнализации ошибок

Ошибки, при которых работа аппарат блокируется до устранения причин.

E01 – обрыв датчика температуры;

E02 – перегрев камеры (плюс)  $90^{\circ}\text{C}$ ;

E05 – перегрев контроллера формируется, когда температура датчика холодного спая выше  $70^{\circ}\text{C}$ ;

E18 – перегрев твердотельных реле, (плюс)  $95^{\circ}\text{C}$ .

Информационное сообщение.

D00 – сигнализация открытия двери (во время выполнения программы).

Ошибки, при которых работа аппарат блокируется частично (предупреждения).

E11 – неисправность электромагнитного клапана (отсутствует подключение воды, обрыв электрода верхнего уровня, недостаточный уровень воды в лотке), если вода не наполняется в лотке в течении 1 минуты. Блокируется включение водяного ТЭНа (работа режимов с параметром «Влажность», если влажность выше 0%);

E13 – обрыв электрода нижнего уровня. Блокируется включение ТЭНа и электромагнитного клапана (работа режимов с параметром «Влажность», если влажность выше 0%).



Рис.3 Панель управления ШРТ-16П и ШРТ-18П

## 5. МЕРЫ БЕЗОПАСНОСТИ

К обслуживанию шкафа допускаются лица, прошедшие технический минимум по эксплуатации оборудования и ознакомившиеся с настоящим руководством по эксплуатации.

**ВНИМАНИЕ!** Изделие не предназначено для использования лицами (включая детей) с пониженными физическими, психическими или умственными способностями, или при отсутствии у них опыта или знаний, если они не находятся под контролем или не проинструктированы об использовании изделия лицом, ответственным за их безопасность. Дети должны находиться под присмотром для недопущения игры с изделием.

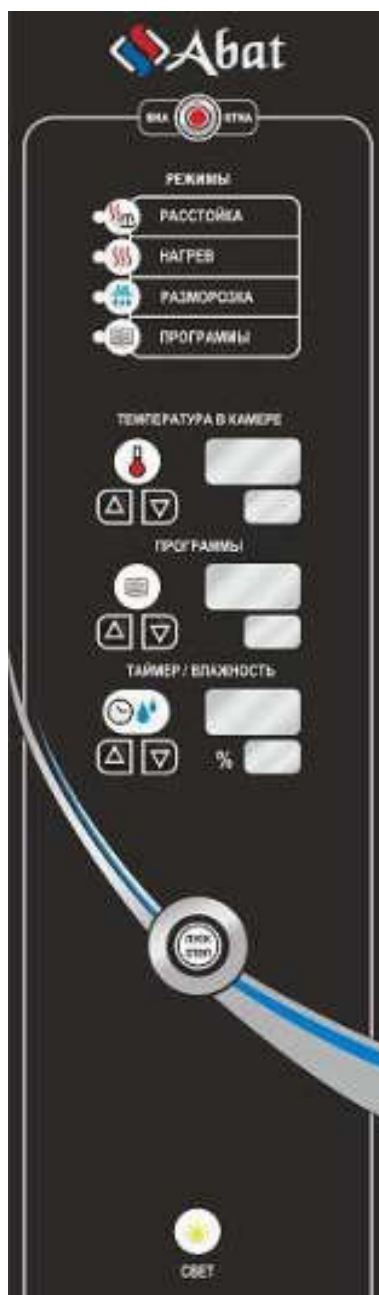
### ЭКСПЛУАТАЦИЯ ШКАФА ЗАПРЕЩАЕТСЯ:

- с поврежденным шнуром питания;
- вблизи горючих газов, жидкостей или взрывоопасной атмосфере;

- без подключения к контуру заземления цеха;
- с неисправным датчиком положения двери;
- со снятой перегородкой духовки;
- с отключением цепей аварийной защиты;
- с поврежденным(и) стеклом (ами) двери;
- со снятым ограждением ТЭНа;
- со снятыми задней стенкой и крышей;
- с тележками других изготовителей.

### **ПРИ ЭКСПЛУАТАЦИИ ШКАФА ЗАПРЕЩАЕТСЯ:**

- оставлять работающий шкаф без присмотра;
- держать включенным незагруженный шкаф;
- загораживать вентиляционные отверстия;
- использовать шкаф для обогрева помещения;
- разогревать в шкафу легковоспламеняющиеся продукты или предметы с температурой воспламенения ниже (плюс) 270°C;
- во избежание ошпаривания загружать контейнеры жидкостями или продуктами, которые при высоких температурах переходят в жидкую фазу, выше уровня позволяющего визуально контролировать содержимое;
- нагружать продуктами противни более 3 кг;
- разогревать пищевые продукты в закрытых банках, консервы, сухие порошкообразные или гранулированные продукты;
- использовать острые предметы (например – вилки, ножи...) для нажатия кнопок на панели управления;
- для очистки шкафа применять водяную струю;
- вносить изменения в конструкцию шкафа;
- использовать удлинитель для подключения к сети питания;

### **ПРИ ЭКСПЛУАТАЦИИ ШКАФА НЕОБХОДИМО:**

- контролировать работу шкафа на протяжении цикла работы;
- для очистки камеры шкафа использовать только рекомендованные заводом изготовителем средства, указанные в разделе «Ежедневная очистка» настоящего руководства;
- во избежание несчастных случаев пол около шкафа содержать сухим;
- во избежание повреждения стекла двери и получения травм выемку противни производить при зафиксированной двери;
- при выявлении неисправности, а также санитарной обработке и чистке обесточить шкаф – установить дифференциальный выключатель в распределительном шкафу в положение «**Выкл**». Для устранения неисправности вызвать электромеханика. Шкаф включать только после устранения неисправностей;
- периодически проверять отсутствие механических повреждений оболочки шнура питания шкафа.

### **РИСКИ ПОЛУЧЕНИЯ ТРАВМ И ОЖОГОВ:**

**ВНИМАНИЕ!** При проведении санитарной обработки с применением химических средств, во избежание получения химического ожога, необходимо использовать средства индивидуальной защиты (защитную

одежду, защитные очки и защитные перчатки).

**ВНИМАНИЕ!** Во время работы шкафа камера, направляющие, противни, стекло, облицовка и дверь нагреваются до высоких температур, что может привести к термическому ожогу при контакте. При работе необходимо использовать средства индивидуальной защиты (перчатки, прихватки и т.п.).

**ВНИМАНИЕ!** При открытии двери соблюдайте осторожность: приоткройте дверь, выпустите горячий воздух, и откройте дверь полностью.

#### **Общие требования безопасности:**

- потребитель при эксплуатации шкафа должен соблюдать требования ГОСТ 12.1.004 по пожарной безопасности;
- не допускается использование шкафа в пожароопасных и взрывоопасных зонах;
- не допускается установка шкафа ближе 1 м от легковоспламеняющихся материалов; при установке шкафа ближе 1 м от кухонной мебели, перегородок или стен требуется, чтобы они были изготовлены из негорючих материалов или покрыты негорючим теплоизоляционным материалом. Особое внимание при такой установке уделить соблюдению мер противопожарной безопасности.
- в производственных помещениях рабочие места, где при выполнении работы происходит образование и выделение газа и пара, должны быть оборудованы механической общеобменной приточно-вытяжной вентиляцией по ГОСТ 12.4.021, обеспечивающей состояние воздушной среды в соответствии с требованиями ГОСТ 12.1.005 и ГН 2.2.5.3532.
- при монтаже шкафа должна быть установлена коммутационная защитная аппаратура, гарантирующая от пожароопасных факторов: короткого замыкания, перенапряжения, перегрузки, самопроизвольного включения; подключение шкафа к электросети должно осуществляться с учетом допускаемой нагрузки на электросеть.

**Внимание! Не загораживайте проход к автоматическому выключателю в стационарной проводке.**

## **6. ПОРЯДОК УСТАНОВКИ**

После хранения шкафа в холодном помещении или после перевозки в зимних условиях перед включением в сеть необходимо выдерживать его в условиях комнатной температуры в течение 6 ч.

Распаковка, установка и испытание шкафа должна производиться специалистами по монтажу и ремонту оборудования для предприятий общественного питания и торговли.

Шкаф расстоечный следует разместить в хорошо проветриваемом помещении, если имеется возможность, то под воздухоочистительным зонтом. Необходимо следить за тем, чтобы шкаф был установлен в горизонтальном положении на полу с уклоном не более  $0,5^\circ$ . Шкаф можно размещать отдельно или вместе с другим кухонным оборудованием, оставляя расстояние между шкафом и каким-либо другим оборудованием и стенкой не менее 100 мм. С

правой стороны шкафа (со стороны панели управления) **запрещается** размещать нагревающее оборудование (плиты, сковороды, жарочные поверхности и др.) ближе, чем 150 мм от боковой стенки.

Установку шкафа необходимо проводить в следующем порядке:

- перед установкой шкафа на предусмотренное место снять защитную пленку со всех поверхностей;
- установить шкаф на соответствующее место;
- снять винты крепления «Порога», повернуть «Порог» из транспортного в рабочее положения и установить к основанию.

#### **Порядок подключения к электросети:**

Питающее напряжение сети должно быть в пределах от минус 10% до плюс 10% от номинального при допустимом изменении частоты тока по ГОСТ 32144.

**ВНИМАНИЕ!** Если в вашем регионе перепады питающего напряжения сети превышают указанные, рекомендуются изделие подключать к сети через монитор напряжения или стабилизатор напряжения. В противном случае изделие может выйти из строя, и гарантийные обязательства при этом не действуют.

- подключите шкаф к электросети (1N/PE 230В 50Гц, однофазная трехпроводная сеть с одним фазовым проводником, нулевым рабочим и защитным проводниками) согласно действующему законодательству и нормативам.

Подключение к электросети производится только уполномоченной специализированной службой с учетом надписей на табличках, маркировкой зажимов на клеммном блоке шкафа и в соответствии со схемой электрической принципиальной.

Электропитание на шкаф подвести шнуром питания в соответствии с Таблицей 3 Руководства через кабельный ввод (гермоввод) (см. Рис. 1 и 2) на клеммный блок шкафа от электрического шкафа управления через автоматический выключатель с комбинированной защитой, реагирующий на номинальный рабочий ток 20А и ток утечки 10мА для шкафа ШРТ-16П и на рабочий ток 25А и ток утечки 10мА для шкафа ШРТ-18П.

- монтаж и подключение произвести так, чтобы стало невозможным получить доступ к токопроводящим частям без применения инструментов;

- надежно заземлить шкаф, подсоединив заземляющий проводник шнура питания одним концом к заземляющему зажиму клеммной колодки шкафа, другим- к зажиму контура заземления цеха;

- провести ревизию соединительных устройств электрических цепей шкафа (винтовых и безвинтовых зажимов), при выявлении ослабления подтянуть или подогнуть до нормального контактного давления.

Автоматический выключатель в стационарной проводке должен обеспечивать гарантированное отключение всех полюсов от сети питания шкафа и должен быть подключен непосредственно к зажимам питания и иметь зазор между контактами не менее 3 мм на всех полюсах.

Номинальное поперечное сечение кабелей питания не должны быть меньше значений, указанных в таблице 3.

Изделие	Обозначение шнура (марка, число и номинальное сечение жил)
ШРТ-16П	КГН 3x1,5
ШРТ-18П	КГН 3x2,5

Питающие шнуры должны быть выполнены в виде гибкого кабеля с маслостойкой оболочкой не легче, чем обычный полихлорпрен, или шнура с другой эквивалентной синтетической эластичной оболочкой типа ПРМ по ГОСТ 7399 «(условное обозначение 60245 IEC 57)».

Для выравнивания потенциалов при установке шкафа в технологическую линию предусмотрен зажим, обозначенный знаком  - эквипотенциальность.

Эквипотенциальный провод должен быть сечением не менее 10 мм<sup>2</sup>.

Шкаф должен быть подключен к системе водоснабжения через штуцер G3/4" (резьба наружная) с использованием шланга, входящего в комплект поставки.

В целях предотвращения обратного сифонирования не питьевой воды при присоединении съемных шлангов к системам водоснабжения необходимо использовать новые шланги, поставляемые с прибором. Шланги для соединения должны соответствовать IEC 61770.

На вход воды установить фильтр (тонкость очистки 0,08 мм) и перекрывающий вентиль, а для воды с жесткостью, превышающей 10°F (по французской шкале), установить дополнительно смягчитель воды. Рекомендуется фильтр-водоумягчитель BRITA PURITY C150 Quell ST или аналогичные других производителей.

Шкаф должен быть подключен к системе канализации (слив конденсата) через штуцер с резьбой G1/2", расположенный спереди справа под порогом.

Подключение к канализации выполнить с разрывом струи не менее 20 мм от верха приемной воронки (СНиП 2.04. 01-85 п. 17.11).

После подачи воды на шкаф визуально проконтролировать отсутствие течи и каплеобразования в местах подключения подвода воды.

Сдача в эксплуатацию смонтированного шкафа оформляется по установленной форме.

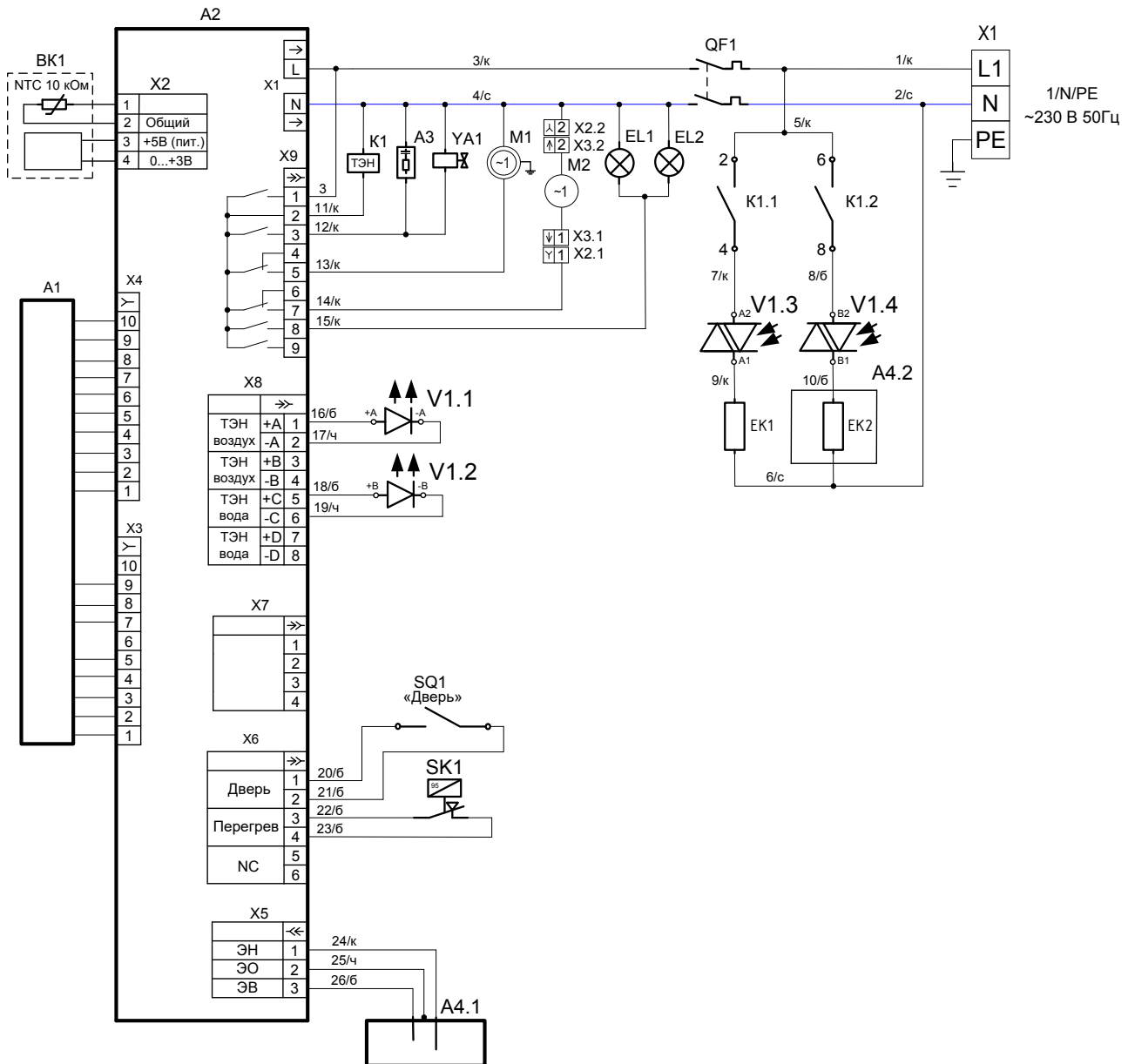

Поз. обозн.	Наименование	Кол.	Примечание
A1	Клавиатура-панель «ШРТ-16П»	1	12000070764
A2	Контроллер SHRT-P1	1	12000070889
A3	Ограничитель ОПН-113	1	12000060095
BK1	Датчик температуры и влажности AMT2001	1	22001015896
EK1	ТЭН ВЗ-181/190-7,5-6,5/2,4 4Т220	1	12000060301
EK2	ТЭН-84-5-8,5/0,8 J230	1	12000044651
K1	Реле Omron G7L-2A-TUB	1	12000061078
M1	Вентилятор QLZ06/0030A59-3038LH-40 aze	1	12000068427
M2	Вентилятор осевой YZ80*38 BL	1	12000070779
V1	Реле твердотельное SOB962060	1	12000035002
	Соединитель с рычагом 4P 1Y044604	1	12000017606
QF1	Выключатель автоматический ВА 47-29 2P 6А	1	22000061097
SK1	Термостат биметаллический KSD301-95-10-LBVL-P-6.3-B	1	12000060698
SQ1	Геркон РТРА0230 «Дверь»	1	12000046135
YA1	Электромагнитный клапан V18	1	12000060576
EL1,EL2	Лампа освещения с плафоном «ВJB» Т300 2/250	2	12000060440
X1	Клеммный блок КБ63 16П-Б/Б-У3-3	1	12000006659
X2, X3	Комплект колодок 45 7373 9038 и 45 7373 9076	1	12...2534, 12...2535

Допускается замена элементов, не ухудшающих технических характеристик изделия.

Рис. 4 Схема электрическая принципиальная ШРТ-16П

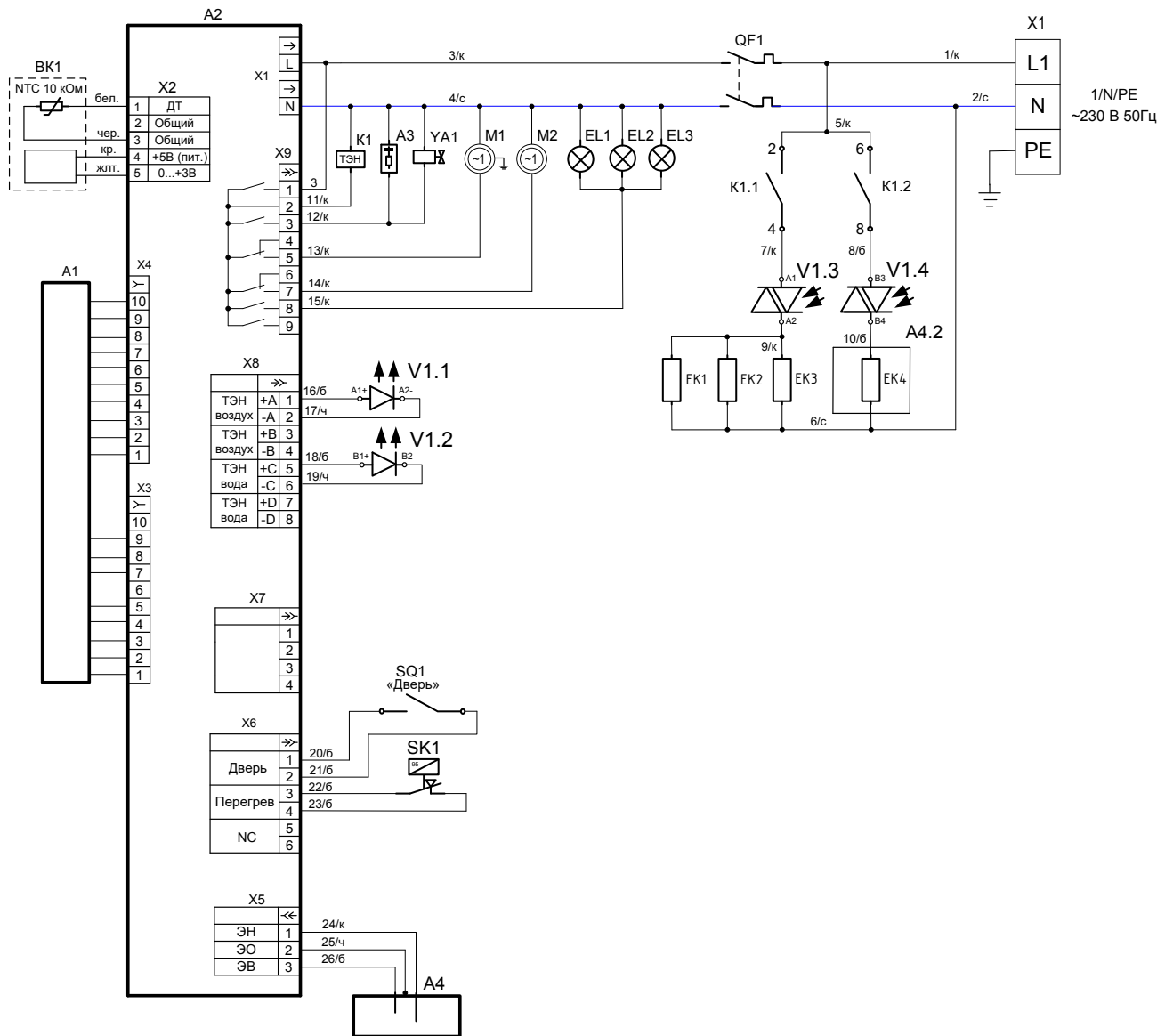

Поз. обозн.	Наименование	Кол.	Примечание
A1	Клавиатура-панель «ШРТ-16П»	1	12000070764
A2	Контроллер SHRT-P1	1	12000070889
A3	Ограничитель ОПН-113	1	12000060095
BK1	Датчик температуры и влажности АМТ2001	1	22001015896
EK1-EK3	ТЭН-192-С-8,5/1,2 Т230	3	12000044653
EK4	ТЭН-149С8,5/1,2 Т230	1	12000070676
K1	Реле Omron G7L-2A-TUB	1	12000061078
M1	Вентилятор QLZ06/0030A59-3038LH-40 aze	1	12000068427
M2	Вентилятор осевой YZ80*38 BL	1	12000070779
V1	Реле твердотельное SOB962060	1	12000035002
	Соединитель с рычагом 4P 1Y044604	1	12000017606
QF1	Выключатель автоматический ВА 47-29 2P 6А	1	22000061097
SK1	Термостат биметаллический KSD301-95-10-LBVL-P-6.3-B	1	12000060698
SQ1	Геркон РТРА0230 «Дверь»	1	12000046135
YA1	Электромагнитный клапан V18	1	12000060576
EL1-EL3	Лампа освещения с плафоном «ВJB» Т300 2/250	3	12000060440
X1	Клеммный блок КБ63 16П-Б/Б-У3-3	1	12000006659
X2, X3	Комплект колодок 45 7373 9038 и 45 7373 9076	1	12...2534, 12...2535

Допускается замена элементов, не ухудшающих технических характеристик изделия.

Рис. 5 Схема электрическая принципиальная ШРТ-18П

## 7. ПОРЯДОК РАБОТЫ

Прежде чем включить шкаф расстоечный ШРТ, внимательно ознакомьтесь с настоящим руководством по эксплуатации и, в первую очередь, с указаниями по технике безопасности, элементами управления и надписями на ШРТ.

Перед началом эксплуатации необходимо протереть ШРТ тканью, смоченной в мыльном растворе, а затем промыть чистой водой.

Перед установкой тележки в камеру, убедитесь, что противни (гастроёмкости) зафиксированы фиксаторами в тележке ТШГ. Откройте кран подвода воды к ШРТ. Подайте электропитание на ШРТ, включив автоматический выключатель в стационарной проводке.

На пленочной клавиатуре загорается светодиод кнопки «Вкл/Откл», все остальные светодиоды и индикаторы погашены.

Для включения ШРТ нажать и отпустить кнопку «Вкл/Откл»:



- гаснет светодиод «Вкл/Откл»;
- загорается светодиод последнего выбранного режима, который был до выключения;
- загорается индикаторы параметра «Температура в камере»;
- загорается индикаторы параметра «Таймер/ Влажность».

Перед проведением расстойки шкаф необходимо прогреть до температуры, превышающей необходимую температуру для конкретного продукта на 15-20°C, т.к. при открывании двери происходит охлаждение расстоечной камеры.

Режим «Расстойка».

Выберите режим «Расстойка» – нажмите и отпустите кнопку режима

«», при этом светодиод предыдущего режима гаснет и загорается светодиод выбранного режима.





Установите значение параметра «**Температура в камере**». Нажмите и отпустите кнопку «». При этом значение заданного параметра «Температура в камере», «маленький» индикатор, начинает мигать.



Кнопкой «меньше» или «больше» установите новое значение параметра «Температура в камере». При нажатии и отпуске кнопки «меньше» или «больше» заданное значение изменяется на единицу. При удержании кнопки «меньше» или «больше» показание изменяется на число кратное пять (например: 25, 26, 30, 35 и т.д.).



Повторно нажмите и отпустите кнопку «» - запись значения температуры в память контроллера. При этом индикатор заданного значения изменяемого параметра перестает мигать.

Установите параметр времени - «**Таймер**» - нажмите и отпустите кнопку «». При этом значение заданного параметра «**Таймер**», «большой» индикатор, начинает мигать.



Кнопками «меньше» или «больше» установить новое значение параметра. При единичном нажатии кнопки «меньше» или «больше» показание изменяется на единицу. При удержании кнопки «меньше» или «больше», более 1 с., показание изменяется на число кратное пяти (например: 0.10, 0.11, 0.15, 0.20 и т.д.).



Повторное нажатие кнопки «» вызывает сохранения параметра в память контроллера. При этом индикатор заданного значения изменяемого параметра перестает мигать.

Установите параметр влажности - нажмите и отпустите кнопку «»». При этом значение заданного параметра «Влажность», «маленький» индикатор, начинает мигать.

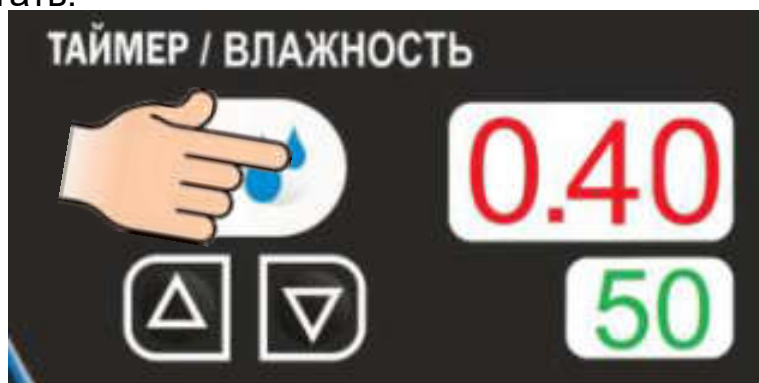

Кнопками «меньше» или «больше» установить новое значение параметра. При единичном нажатии кнопки «меньше» или «больше» показание изменяется на единицу. При удержании кнопки «меньше» или «больше», более 1 с., показание изменяется на число кратное пяти (например: 22,23, 25, 30 и т.д.).





Повторное нажатие кнопки «» вызывает сохранения параметра в память контроллера. При этом индикатор заданного значения изменяемого параметра перестает мигать.

Нажмите кнопку «**Пуск/Стоп**».

Режим «**Нагрев**».

Выберите режим «**Нагрев**» – нажмите и отпустите кнопку режима «», при этом светодиод предыдущего режима гаснет и зажигается светодиод выбранного режима.



Установите значение параметра «**Температура в камере**» (Установку значений «**Температура в камере**» смотрите выше в разделе режима «**Расстойка**»).

Установите параметр времени - «**Таймер**» (Установку параметров времени «**Таймер**» смотрите выше в разделе режима «**Расстойка**»). Параметр влажности - «**Влажность**» (в режиме «**Нагрев**») – не регулируется.

Нажмите кнопку «**Пуск/Стоп**».

Режим «**Разморозка**»

Выберите режим «**Разморозка**» – нажмите и отпустите кнопку режима «



», при этом светодиод предыдущего режима гаснет и зажигается светодиод выбранного режима.



На индикаторы параметров выводится текущее и заданное значение параметра и шаг.

Установите значение параметра «**Температура в камере**» (Установку значений «**Температура в камере**» смотрите выше в разделе режима «**Расстойка**»).

Установите параметр времени - «**Таймер**» (Установку параметров времени «**Таймер**» смотрите выше в разделе режима «**Расстойка**»).

Установите параметр влажности - «**Влажность**» » (Установку параметров влажности «**Влажность**» смотрите выше в разделе режима «**Расстойка**»).



Для выбора шага нажмите и отпустите на кнопку «». При этом зна-

чение заданного параметра «**Программы**», «маленький» индикатор, начинает мигать. Нажмите и отпустите кнопки «меньше» или «больше» для выбора шага, показание изменяется на единицу. Еще раз нажмите на кнопку «». Установите значения параметров работы: «**Температура в камере**», «**Влажность**», «**Таймер**», для данного шага. Максимальная возможность задания технологических параметров в 4 шага. Для того чтобы исключить, например шаг 4, в параметрах работы значения времени «**Таймер**» установить «0». После ввода параметров измененные значения автоматически сохраняются в памяти.

Нажмите кнопку «**Пуск/Стоп**».

Режим «**Программы**».

**ВНИМАНИЕ!** Программы, сохраняемые в памяти ШРТ, не защищены паролем и могут быть изменены другими пользователями!

Для перехода на режим работы «**Программы**», в поле «режимы», нажмите и отпустите кнопку режима «».

В поле режимы загорается светодиод кнопки «**Программа**» и светодиод кнопки заданного режима (например – «**Расстойка**»).

На индикаторы параметров выводится текущее и заданное значение параметра.



### ВЫБОР ПРОГРАММЫ

Для выбора номера программы, рядом с индикаторами параметра «**Программы**», нажмите и отпустите кнопку ▲ или ▼.



При нажатии и отпускании кнопки ▲ значение номер программы изменится на +1.

При нажатии и отпускании кнопки ▼ значение номер программы изменится на -1.

### ВЫБОР НОМЕРА ШАГА ПРОГРАММЫ

Для каждого шага приготовления могут быть выбраны:

- один из двух режимов работы (доступны режимы «Расстойка» и «Нагрев»);
- параметр «таймер»;
- «температура в камере»;
- «влажность» (для режима «Расстойка»).



Для выбора номера шага нажмите и отпустите кнопку .

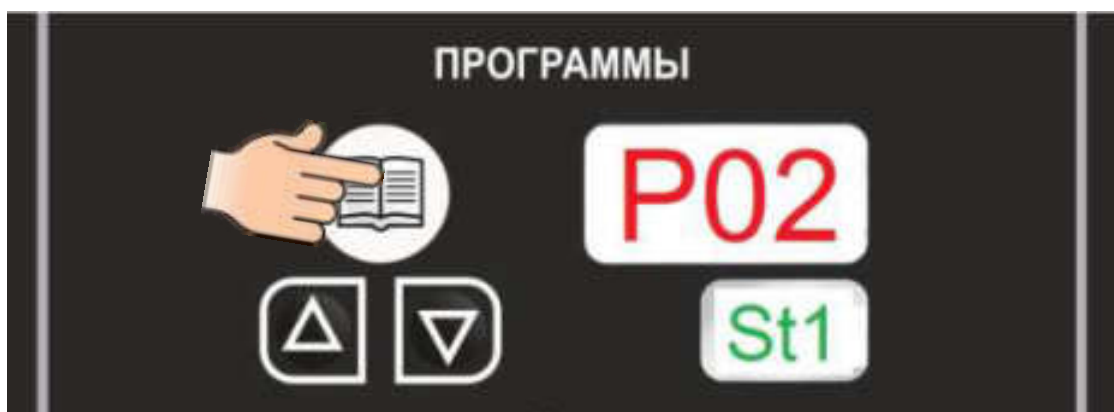

Символ «St1» начинает мигать. Для создания многошаговой программы доступны режимы «Расстойка» и «Нагрев».

При нажатии и отпускании кнопки ▲ значение номера шага изменяется на величину +1, а при нажатии и отпускании кнопки ▼ значение номера шага изменяется на величину -1. Еще раз нажмите на кнопку «» для ввода значений параметров выбранного шага, символ «St2» перестает мигать. Максимальная возможность задания технологических параметров в 4 шага. Для того чтобы исключить, например шаг 4, в параметрах работы значения времени «Таймер» установить «0».

Установите значения параметров работы: «Температура в камере», «Таймер», «Влажность» (только для режима «Расстойка»).

После создания программы, по мере необходимости, проконтролируйте введенные значения для шага(ов).

После ввода параметров измененные значения автоматически сохраняются в памяти шкафа.

Для запуска программы нажмите и отпустите кнопку «**Пуск/Стоп**».

В процессе приготовления, по мере необходимости, измените значение заданных параметров.

По окончании работы нажмите кнопку «**Вкл/Откл**» и отключите ШРТ от сети, выключив автоматический выключатель в стационарной проводке.

Кран подвода воды к шкафу установите в положение «закрото».

## ПОРЯДОК ОБНОВЛЕНИЯ ПРОГРАММНОГО ОБЕСПЕЧЕНИЯ

1. Снять винты крепления панели управления и открыть ПУ.

2. На щите монтажном автоматический выключатель установить в положение «О».

3. Установить USB-флеш-накопитель в USB-разъем контроллера.

**Примечание:** формат USB-флеш-накопителя должен соответствовать FAT32.

4. Удерживая кнопку «**Вкл/Откл**» подать питание на контроллер (установить автоматический выключатель ШРТ в положение «I»).



На индикаторе текущего параметра «**Таймер**» отображается буква **S (Start)**.

5. Отпустите кнопку «Вкл/Откл», далее отображаются цифры – смена цифр от **0** до **9** и в конце буква **E (End)**.

6. Автоматический выключатель установить в положение «О».

7. Извлечь флеш-накопитель из USB-разъема контроллера.

8. Автоматический выключатель установить в положение «I».

## ЕЖЕДНЕВНАЯ ОЧИСТКА

Необходимо ежедневно проводить очистку рабочей камеры шкафа.

**ВНИМАНИЕ! Перед началом очистки отключите электропитание, выключив автоматический выключатель в стационарной проводке.**

Производите очистку специальными жирорастворяющими средствами для очистки камер (например: «Abat Combi Cleaner», «Neodisher grill», «Шуманит» и т. д).

**ВНИМАНИЕ! Чтобы не нанести вред здоровью и во избежание получения химического ожога обязательно использовать:**

- защитную одежду;
- защитные очки;
- защитные перчатки.

**ЗАПРЕЩАЕТСЯ использовать абразивные материалы и концентрированные средства, содержащие хлорные соединения.**

Производите очистку следующим образом:

- охладите камеру до (плюс) 40°;

- вылейте немного средства на увлажненную ткань и протрите поверхность камеры, тщательно промойте и насухо вытрите мягкой тканью или замшей;
- для чистки стекла двери следует использовать ветошь. Трудно удаляемые загрязнения отчищайте с помощью поролоновой губки, смоченной в растворе моющего средства;
- протрите камеру от остатков чистящего средства. Насухо вытрите мягкой тканью или замшей.

## 8. ТЕХНИЧЕСКОЕ ОБСЛУЖИВАНИЕ

Техническое обслуживание и ремонт должен производить электромеханик имеющий квалификационную группу по технике безопасности не ниже третьей. Техническое обслуживание должна производить авторизованная сервисная служба при строгом соблюдении мер безопасности «Правил технической эксплуатации электроустановок потребителей» (ПТЭ) и «Правил техники безопасности электроустановок потребителей» (ПТБ), утвержденных Госэнергонадзором «Правил устройств электроустановок» (ПУЭ).

**ВНИМАНИЕ! При техническом обслуживании и ремонте шкафа необходимо выключить автоматический выключатель в стационарной проводке и вывесить табличку «НЕ ВКЛЮЧАТЬ! РАБОТАЮТ ЛЮДИ!»**

Техническое обслуживание и ремонт шкафа осуществляется по следующей структуре ремонтного цикла: «ТО-1» - «ТО-1» - «ТО-2»,

где: **ТО-1** – техническое обслуживание проводится 1 раз в месяц. Перечень выполняемых работ при ТО-1:

- визуальный осмотр шкафа на соответствие Правилам ТБ;
- измерение сопротивления между зажимом заземления и металлическими частями шкафа, которые доступны в процессе работы. Сопротивление заземления должно быть не более 0,1 Ом;
- проверка состояния электропроводки и электроаппаратуры;
- проверка цепи заземления от шкафа до контура заземления;
- проверка целостности шнура питания;
- проверка цепи выравнивания потенциала;
- проверка блокировки двери;
- проверка отсутствия течи в местах соединения гибких шлангов;
- проверка уплотнителя двери и плотности прилегания двери;
- проверка исправности светосигнальной арматуры;
- проверка целостности датчика терморегулятора;
- проверка затяжки крепления гаек вентилятора на валу электродвигателя и при необходимости их подтяжка;
- проведение дополнительного инструктажа для обслуживающего персонала по технике безопасности при эксплуатации оборудования (при необходимости).

**ТО-2** – техническое обслуживание проводится 1 раз в 3 месяца. Перечень выполняемых работ при ТО-2:

- включаются все работы предусмотренные при ТО-1;
- протяжка винтовых соединений.
- протяжка резьбовых соединений;

- протяжка гаек на крыльчатке.

После окончания технического обслуживания необходимо внести запись в таблицу Руководства на изделие.

### **Внимание:**

При осаждении солей на ТЭНе и на электродах датчика уровня воды в лотке произвести очистку от накипи средством для удаления солей.

После окончания ТО и ТР необходимо внести запись в таблицу 5.

### **8.1. Замена шнура питания.**

При выявлении повреждения шнура питания следует его заменить специальным шнуром из маслостойкой оболочки, защищенным гибкими кабелями не легче обычных шнуров с оболочкой из полихлорпропилена или другой равноценной синтетической оболочкой (код обозначения 60245 IEC57) в соответствии с Таблицей 3 Руководства.

Замену шнура должна производить только уполномоченная изготовителем организация в следующей последовательности:

- обесточить шкаф - установить автоматический выключатель в распределительном шкафу в положение «Выкл.»;
- отсоединить шнур питания от сети;
- используя крестовую отвертку, снять винты крепления панели управления и панель управления;
- на клеммном блоке КБ63(3) ослабьте винты и снимите провода шнура питания;
- ослабьте гайку кабельного ввода монтажного щита и гайку кабельного ввода крыши шкафа;
- снимите поврежденный шнур питания;
- проложить новый шнур питания и произведите сборку в обратной последовательности.

### **8.2. Замена лампы освещения.**

Порядок замены лампы освещения:

- обесточьте шкаф, установив автоматический выключатель в распределительном шкафу в положение «Выкл.»;
- охладите камеру до температуры плюс 40°C;
- откройте дверь;
- открутите винты крепления рамки и снимите рамку;
- снимите стекло и прокладку лампы освещения;
- замените лампу накаливания (25Вт, 230В, цоколь – Е14).

Сборку произведите в обратной последовательности.

Примечание - Рекомендуется на винты крепления рамки нанести высокотемпературную смазку (например: смазка Вьюрт CU800).



Рис. 6 Замена лампы освещения и прокладки

## 9. ВОЗМОЖНЫЕ НЕИСПРАВНОСТИ И МЕТОДЫ ИХ УСТРАНЕНИЯ

Таблица 4

Наименование неисправности	Вероятная причина	Методы устранения
После нажатия кнопки «Вкл/Откл» на индикатор параметра «Температура в камере» выводится значение E01, включается звуковая сигнализация. Контроллер не реагирует на нажатие кнопок, освещение камеры не включается.	1. Обрыв датчика температуры.	1. Обесточить ШРТ, выключив автоматический выключатель в стационарной проводке. 2. Снять ПУ. 3. Проверить контакты контроллера. 4. Заменить датчик температуры и влажности.
После нажатия кнопки «Вкл/Откл» на индикатор выводится значение E02, включается звуковая сигнализация. Контроллер не реагирует на нажатие кнопок, освещение камеры не включается.	1. Перегрев в камере, выше 90°C.	1. Обесточить ШРТ, выключив автоматический выключатель в стационарной проводке. 2. Открыть дверь.
После нажатия кнопки «Вкл/Откл» на индикатор текущего значения параметра «Температура в камере» отображается значение «Err», а на индикаторе заданного значения параметра «Температура в камере» отображается «ch1».	1. Обрыв датчика температуры и влажности в камере. 2. Неисправен контроллер.	1. Обесточить ШРТ, выключив автоматический выключатель в стационарной проводке. 2. Открыть дверь. Снять винты крепления панели управления. 3. Визуально проконтролировать надежность установки ответной части разъема X2 «Камера» и обжим проводов датчика температуры и влажности на ответной части разъема. 4. Проверить правильность подключения проводов к разъему. Если в п.1...4 не выявлены отклонения - заменить контроллер.
После нажатия кнопки «Пуск/Стоп», при закрытой двери, на индикаторе текущего значения	1. Неисправность геркона SQ1 двери. 2. Неисправен контроллер.	1. Обесточить ШРТ, выключив автоматический выключатель в стационарной проводке. 2. Открыть дверь. Снять винты крепления

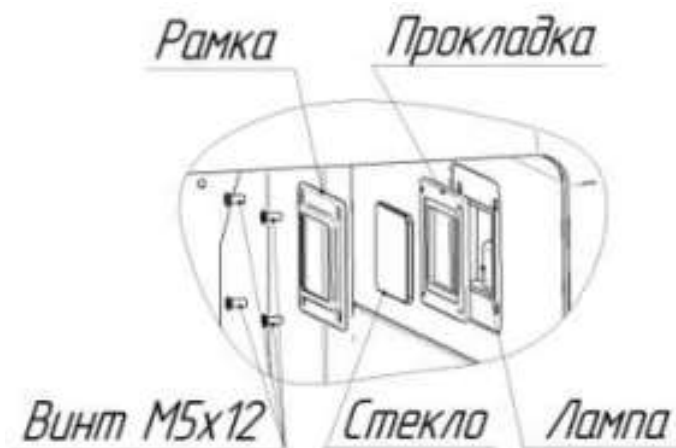
параметра «Температура в камере» «доо», работает звуковая сигнализация.		панели управления. 3. Визуально проконтролировать надежность установки ответной части разъема X6. 4. Отсоединить разъем X6. Комбинированным прибором, режим измерения сопротивления, проверить целостность цепи и состояние контакта при открытой и закрытой двери. При закрытой двери контакт замкнут. Если в п.1...4 не выявлены отклонения - заменить контроллер.
Отсутствует освещение камеры, индикаторы контроллера включаются.	Перегорели лампы освещения камеры;	Обесточить ШРТ, выключив автоматический выключатель в стационарной проводке и заменить лампы освещения.
Долго нагревается камера.	Плохое контактное соединение проводов. Неисправен ТЭН. Неисправен реле К1 или твердотельное реле V1.	1. Обесточить ШРТ, выключив автоматический выключатель в стационарной проводке. 2. Открыть дверь . Снять винты крепления панели управления. 3. Комбинированным прибором проверить сопротивление ТЭН-ов и целостность цепи контроллер (разъем X8) – твердотельное реле V1, реле К1 – V1. 4. Заменить неисправный элемент.
Вентилятор в камере не вращается	Неисправен вентилятор.	1. Обесточить ШРТ, выключив автоматический выключатель в стационарной проводке. 2. Снять правую стенку. 3. Прозвонить комбинированным прибором обмотку вентилятора.
Контроллер не реагирует на нажатие кнопок.	Не подключен шлейф пленочной клавиатуры к контроллеру. Неисправна клавиатура. Неисправен контроллер	1. Обесточить ШРТ, выключив автоматический выключатель в стационарной проводке. 2. Открыть дверь. Снять винты крепления панели управления. 3. Визуально проконтролировать надежность установки шлейфа пленочной клавиатуры к разъему X3 и X4. 4. Если шлейф подключен правильно и контроллер не реагирует на нажатие кнопок, отсоединить пленочной клавиатуры от разъема X3 и X4. Снять контроллер с панели управления. Определить неисправный элемент и заменить.
Не загораются светодиоды на пленочной клавиатуре.	Не подключен шлейф пленочной клавиатуры к контроллеру. Неисправна пленочная клавиатура или контроллер	Определить неисправный элемент и заменить.
Неплотное прилегание двери шкафа.	Износ уплотнения.	Заменить уплотнение.

## 10. СВИДЕТЕЛЬСТВО О ПРИЕМКЕ

Шкаф расстоечный тепловой ШРТ-16П, ШРТ-18П (нужное подчеркнуть) заводской номер \_\_\_\_\_, изготовленный на ООО «ЭЛИНОКС», соответствует ТУ 28.93.15-018-01439034-2004 и признан годным для эксплуатации.

Контроллер \_\_\_\_\_

Дата выпуска \_\_\_\_\_

\_\_\_\_\_

личные подписи (оттиски личных клейм) должностных лиц предприятия, ответственных за приемку изделия

## 11. СВИДЕТЕЛЬСТВО О КОНСЕРВАЦИИ

Шкаф расстоечный тепловой ШРТ-16П, ШРТ-18П (нужное подчеркнуть) подвергнут на ООО «ЭЛИНОКС» консервации согласно требованиям ГОСТ 9.014.

Дата консервации \_\_\_\_\_

Консервацию произвел \_\_\_\_\_  
(подпись)

## 12. СВИДЕТЕЛЬСТВО ОБ УПАКОВКЕ

Шкаф расстоечный тепловой ШРТ-16П, ШРТ-18П (нужное подчеркнуть) упакован на ООО «ЭЛИНОКС» согласно требованиям, предусмотренным конструкторской документацией.

Дата упаковки \_\_\_\_\_

Упаковку произвел \_\_\_\_\_  
(подпись)

## 13. ГАРАНТИИ ИЗГОТОВИТЕЛЯ

Гарантийный срок эксплуатации шкафа - 1 год со дня ввода в эксплуатацию.

Гарантийный срок хранения 1 год со дня изготовления.

В течение гарантийного срока предприятие-изготовитель гарантирует безвозмездное устранение выявленных дефектов изготовления и замену вышедших из строя составных частей шкафа, произошедших не по вине потребителя, при соблюдении потребителем условий транспортирования, хранения и эксплуатации изделия.

Гарантия не распространяется на случаи, когда шкаф вышел из строя по вине потребителя в результате несоблюдения требований, указанных в паспорте.

Время нахождения шкафа в ремонте в гарантийный срок не включается.

В случае невозможности устранения на месте выявленных дефектов предприятие-изготовитель обязуется заменить дефектный шкаф.

Все детали, узлы и комплектующие изделия, вышедшие из строя в период гарантийного срока эксплуатации, должны быть возвращены заводу-изготовителю шкафа для детального анализа причин выхода из строя и своевременного принятия мер для их исключения.

Рекламация рассматривается только в случае поступления отказавшего узла, детали или комплектующего изделия с указанием номера камеры, даты изготовления и установки, копии договора с обслуживающей специализированной организа-

цией, имеющей лицензию и копию удостоверения механика, обслуживающего шкаф.

#### **14. СВЕДЕНИЯ О РЕКЛАМАЦИЯХ**

Рекламации предприятию-изготовителю предъявляются потребителем в порядке и сроки, предусмотренные Федеральным законом «О защите прав потребителей» от 07.02.1992 г., Гражданским кодексом Российской Федерации (часть первая от 30.11.1994 г. № 51-ФЗ, часть вторая от 26.01.1996 г. № 14-ФЗ, часть третья от 26.11.2001 г. №146-ФЗ, часть четвертая от 18.12.2006 г. № 230-ФЗ), а также Постановлением Правительства РФ от 19.01.1998 г. № 55 «Об утверждении Правил продажи отдельных видов товаров, перечня товаров длительного пользования, на которые не распространяются требования покупателя о безвозмездном предоставлении ему на период ремонта или замены аналогичного товара, и перечня непродовольственных товаров надлежащего качества, не подлежащих возврату или обмену на аналогичный товар других размера, формы, габарита, фасона, расцветки или комплектации».

Рекламации направлять по адресу завода-изготовителя ООО «ЭЛИНОКС»:  
**Чувашская Республика, г. Чебоксары, Базовый проезд, 17.**  
**Тел./факс: (8352) 56-06-26, 56-06-85.**

*«Технические вопросы по работе, обслуживанию и сервису оборудования Abat*

*Вы можете задать, обратившись в техническую поддержку завода по горячей линии ООО «ЭЛИНОКС»:*

*+7 (8352) 28-63-60*

*+7 (987) 739-81-08*

*e-mail: [service-elinox@abat.ru](mailto:service-elinox@abat.ru)*

**ТОЛЬКО ТЕХНИЧЕСКАЯ ПОДДЕРЖКА,**

**ПО ВСЕМ ОСТАЛЬНЫМ ВОПРОСАМ ОБРАЩАЙТЕСЬ В ОТДЕЛ МАРКЕТИНГА:**

**+7 (8352) 56-06-85**

**e-mail: [market@abat.ru](mailto:market@abat.ru) »**

#### **15. СВЕДЕНИЯ ОБ УТИЛИЗАЦИИ**

При подготовке и отправке шкафа на утилизацию необходимо разобрать и сортировать составные части шкафа по материалам, из которых они изготовлены.

**Внимание!** Конструкция шкафа постоянно совершенствуется, поэтому возможны незначительные изменения, не отраженные в настоящем паспорте и руководстве по эксплуатации.

#### **16. УСЛОВИЯ ТРАНСПОРТИРОВАНИЯ И ХРАНЕНИЯ**

Транспортирование шкафа, упакованного в тару предприятия-изготовителя, допускается железнодорожным, автомобильным, речным, морским и воздушным транспортом в соответствии с действующими правилами перевозок грузов.

Продолжительность транспортирования шкафа не должна превышать 6 месяцев.

Расстановка и крепление в транспортных средствах упакованных шкафов должно исключить возможность их смещения относительно друг друга.

После транспортирования при отрицательной температуре воздуха шкаф необходимо выдержать упакованным в течении 6 часов в условиях хранения «1» по ГОСТ 15150.

Шафы, упакованные в собранном виде, должны храниться в условиях хранения «4» по ГОСТ 15150 в один ярус.

**17. Учет технического обслуживания и ремонта в период эксплуатации**

Таблица 5

Дата	Вид технического обслуживания	Краткое содержание выполненных работ	Наименование предприятия, выполнившего техническое обслуживание	Должность, фамилия и подпись	
				выполнившего работу	проверившего работу











**Приложение А  
ООО «ЭЛИНОКС»**

428020, Чувашская Республика, г. Чебоксары,  
Базовый проезд, 17  
ТАЛОН № 3 НА ГАРАНТИЙНЫЙ РЕМОНТ

ШРТ- П

Заводской № \_\_\_\_\_

\_\_\_\_\_  
(месяц, год выпуска)\_\_\_\_\_  
[дата продажи (поставки) изделия продавцом (поставщиком)]

М.П. \_\_\_\_\_

\_\_\_\_\_  
(подпись)\_\_\_\_\_  
(дата ввода изделия в эксплуатацию)

М.П. \_\_\_\_\_

\_\_\_\_\_  
(подпись)

Выполнены работы \_\_\_\_\_

\_\_\_\_\_

\_\_\_\_\_

\_\_\_\_\_

\_\_\_\_\_

\_\_\_\_\_

\_\_\_\_\_

\_\_\_\_\_

\_\_\_\_\_

\_\_\_\_\_

Исполнитель

Владелец

\_\_\_\_\_  
(Ф.И.О. подпись)\_\_\_\_\_  
(Ф.И.О. подпись)\_\_\_\_\_  
(наименование предприятия, выполнившего ремонт\_\_\_\_\_  
и его адрес)

М.П. \_\_\_\_\_

\_\_\_\_\_  
(должность и подпись руководителя предприятия, выполнившего ремонт)

Корешок талона №3

заводской № \_\_\_\_\_

Изъят « \_\_\_\_\_ » \_\_\_\_\_ 20 \_\_\_\_\_ г.

На гарантийный ремонт ШРТ- П

Выполнены работы:

Исполнитель \_\_\_\_\_

(подпись)

М.П. \_\_\_\_\_

Ф.И.О

(Линия отреза)





# ЕВРАЗИЙСКИЙ ЭКОНОМИЧЕСКИЙ СОЮЗ ДЕКЛАРАЦИЯ О СООТВЕТСТВИИ



Заявитель Общество с ограниченной ответственностью "ЭЛИНОКС"

ОГРН: 1072130009874

Место нахождения: 428020, Российская Федерация, Чувашская Республика - Чувашия, г.Чебоксары, проезд Базовый, д.17

Адрес места осуществления деятельности: 428020, Российская Федерация, Чувашская Республика - Чувашия, г.Чебоксары, проезд Базовый, д.17

Телефон: +78352289944, адрес электронной почты: doz@elinok.ru

в лице генерального директора Хайрутдинова Рамиля Гаяздиновича

заявляет, что шкафы расстоечные тепловые электрические кухонные для предприятий общественного питания: ШРТ-8, ШРТ-8Э, ШРТ-8-01, ШРТ-8-01Э, ШРТ-8-02, ШРТ-8-02Э, ШРТ-4-02, ШРТ-10-1/1М, ШРТ-10-1/1М2, ШРТ-12, ШРТ-12Э, ШРТ-6-6/8, ШРТ-6-6/8К, ШРТ-16М, ШРТ-16П, ШРТ-18М, ШРТ-18П

изготовитель: Общество с ограниченной ответственностью "ЭЛИНОКС"

Место нахождения: 428020, Российская Федерация, Чувашская Республика - Чувашия, г.Чебоксары, проезд Базовый, д.17

Адрес места осуществления деятельности по изготовлению продукции: 428020, Российская Федерация, Чувашская Республика - Чувашия, г. Чебоксары, проезд Базовый, д.17

ТУ 28.93.15-018-01439034-2004 (идентичны ТУ 5151-018-01439034-2004) «Шкафы расстоечные тепловые электрические кухонные типа ШРТ. Технические условия», код ТН ВЭД ЕАЭС 8419 81 800 0, серийный выпуск

соответствует требованиям

ТР ТС 004/2011 "О безопасности низковольтного оборудования"

## Декларация о соответствии принята на основании

Протоколов испытаний №S2-060-19 от 05.03.2019, №S2-068-19 от 11.03.2019, №S2-082-19 от 25.03.2019, №S2-083-19 от 25.03.2019 Испытательного центра Автономной некоммерческой организации "Центр Испытаний и Сертификации "Союз" (аттестат аккредитации №РА.RU.21МЕ46), технических условий ТУ 28.93.15-018-01439034-2004 (идентичны ТУ 5151-018-01439034-2004), Руководств по эксплуатации на шкафы, Перечня стандартов, Схема декларирования 3д.

## Дополнительная информация

Стандарты, в результате применения которых на добровольной основе обеспечивается соблюдение требований технического регламента: ГОСТ IEC 60335-1-2015 «Бытовые и аналогичные электрические приборы. Безопасность. Часть 1. Общие требования», ГОСТ IEC 60335-2-42-2013 «Безопасность бытовых и аналогичных электрических приборов. Часть 2-42. Частные требования к электрическим шкафам с принудительной циркуляцией воздуха, пароварочным аппаратам и пароварочно-конвективным шкафам для предприятий общественного питания». Условия хранения по группе 4 по ГОСТ 15150-69. Срок хранения - 12 месяцев. Срок службы – 10 лет.

Декларация о соответствии действительна с даты регистрации по 14.04.2024 включительно

(подпись)



Хайрутдинов Рамиль Гаяздинович

(Ф.И.О. заявителя)

Регистрационный номер декларации о соответствии: ЕАЭС N RU Д-RU.PA01.B. 39657/19

Дата регистрации декларации о соответствии: 15.04.2019



**ЕВРАЗИЙСКИЙ ЭКОНОМИЧЕСКИЙ СОЮЗ  
ДЕКЛАРАЦИЯ О СООТВЕТСТВИИ**

**Заявитель** Общество с ограниченной ответственностью "ЭЛИНОКС", ОГРН: 1072130009874.

Место нахождения и адрес места осуществления деятельности:

Базовый проезд, 17, город Чебоксары, Чувашия Чувашская Республика, Российская Федерация, 428020.

Номер телефона: +7(8352) 28-99-44. Факс: +7(8352) 22-62-76. Адрес электронной почты: doz@elinok.ru.

**в лице** Генерального директора Хайрутдинова Рамиля Гаяздиновича

**заявляет, что**

Шкафы расстоечные тепловые

типа ШРТ-8, ШРТ-8Э, ШРТ-8-01, ШРТ-8-01Э, ШРТ-8-02, ШРТ-8-02Э, ШРТ-4-02, ШРТ-10-1/1М, ШРТ-10-1/1М2, ШРТ-12, ШРТ-12Э, ШРТ-6-6/8, ШРТ-6-6/8К, ШРТ-16, ШРТ-16М, ШРТ-16Г, ШРТ-18, ШРТ-18Г

**изготовитель** Общество с ограниченной ответственностью "ЭЛИНОКС"

Место нахождения и адрес места осуществления деятельности по изготовлению продукции:

Базовый проезд, 17, город Чебоксары, Чувашия Чувашская Республика, Российская Федерация, 428020

**продукция изготовлена в соответствии с**

ТУ 28.93.15-018-01439034-2004 (идентичны ТУ 5151-018-01439034-2004) "Шкафы расстоечные тепловые электрические духовые типа ШРТ. Технические условия"

**код ТН ВЭД ЕАЭС** 8419 81 800 0

Серийный выпуск.

**соответствует требованиям**

ТР ТС 020/2011 "Электромагнитная совместимость технических средств"

**Декларация о соответствии принята на основании**

1. Протокол испытаний № 02302-ИЛЭ/11-2018 от 09.11.2018 Испытательной лаборатории Общества с ограниченной ответственностью "ЭНИГМА" (№ РОСС RU.31112.ИЛ.0023);

2. Технические условия ТУ 28.93.15-018-01439034-2004 (идентичны ТУ 5151-018-01439034-2004);

3. Руководство по эксплуатации на шкаф расстоечный тепловой типа ШРТ-12.

Схема декларирования 1д.

**Дополнительная информация**

Перечень стандартов, в результате применения которых обеспечивается соблюдение требований технического регламента: ГОСТ 30804.3.2-2013 "Совместимость технических средств электромагнитная. Эмиссия гармонических составляющих тока техническими средствами с потребляемым током не более 16 А (в одной фазе). Нормы и методы испытаний" разделы 5 и 7, ГОСТ 30804.3.3-2013 "Совместимость технических средств электромагнитная. Ограничение изменений напряжения, колебаний напряжения и фликера в низковольтных системах электроснабжения общего назначения. Технические средства с потребляемым током не более 16 А (в одной фазе), подключаемые к электрической сети при несоблюдении определенных условий подключения. Нормы и методы испытаний" раздел 5, ГОСТ 30805.14.1-2013 "Совместимость технических средств электромагнитная. Бытовые приборы, электрические инструменты и аналогичные устройства. Радиопомехи промышленные. Нормы и методы измерений" раздел 4, ГОСТ 30805.14.2-2013 "Совместимость технических средств электромагнитная. Бытовые приборы, электрические инструменты и аналогичные устройства. Устойчивость к электромагнитным помехам. Требования и методы испытаний" раздел 4 и 5, подраздел 7.2

Условия хранения по ГОСТ 15150-69. Гарантийный срок хранения 12 месяцев. Средний срок службы 10 лет.

**Декларация о соответствии действительна с даты регистрации по 15.11.2023 включительно.**

  
(подпись)



Хайрутдинов Рамиль Гаяздинович  
(Ф.И.О. заявителя)

Регистрационный номер декларации о соответствии ЕАЭС № RU Д-RU.MH10.B.00092/18

Дата регистрации декларации о соответствии 16.11.2018



**ЕВРАЗИЙСКИЙ ЭКОНОМИЧЕСКИЙ СОЮЗ  
ДЕКЛАРАЦИЯ О СООТВЕТСТВИИ**

**Заявитель** Общество с ограниченной ответственностью "ЭЛИНОКС".

Основной государственный регистрационный номер 1072130009874.

Адрес места нахождения:

Базовый проезд, 17, город Чебоксары, Чувашская Республика - Чувашия, Российская Федерация, 428020.

Номер телефона +7(8352)28-99-44, адрес электронной почты doz@elinok.ru.

**в лице** Генерального директора Хайрутдинова Рамиля Гаяздиновича

**заявляет, что**

Шкафы расстоечные тепловые электрические кухонные

модели ШРТ-18М, ШРТ-18П

**изготовитель** Общество с ограниченной ответственностью "ЭЛИНОКС".

Адрес места нахождения:

Базовый проезд, 17, город Чебоксары, Чувашская Республика - Чувашия, Российская Федерация, 428020.

**наименование и обозначение документа (документов), в соответствии с которым изготовлена продукция**

ТУ 28.93.15-018-01439034-2004 (идентичны ТУ 5151-018-01439034-2004) "Шкафы расстоечные тепловые электрические кухонные типа ШРТ. Технические условия"

код ТН ВЭД ЕАЭС 8419 81 800 0

Серийный выпуск

**соответствует требованиям**

ТР ТС 020/2011 "Электромагнитная совместимость технических средств"

**Декларация о соответствии принята на основании**

1. Протокол испытаний № 06559-ИЛЭ/04-2019 от 25.04.2019 Испытательной лаборатории Общества с ограниченной ответственностью "ЭНИГМА" (№ РОСС RU.31112.ИЛ.0025);

2. Руководство по эксплуатации на шкаф расстоечный тепловой ШРТ-18М от 16.04.2019.

Схема декларирования соответствия 1д

**Дополнительная информация**

Перечень стандартов, в результате применения которых на добровольной основе обеспечивается соблюдение требований технического регламента: ГОСТ 30804.6.1-2013 "Совместимость технических средств электромагнитная. Устойчивость к электромагнитным помехам технических средств, применяемых в жилых, коммерческих зонах и производственных зонах с малым энергопотреблением. Требования и методы испытаний", ГОСТ 30804.6.3-2013 "Совместимость технических средств электромагнитная. Электромагнитные помехи от технических средств, применяемых в жилых, коммерческих зонах и производственных зонах с малым энергопотреблением. Нормы и методы испытаний".

Условия хранения продукции в соответствии с ГОСТ 15150-69, Гарантийный срок хранения 12 месяцев, Средний срок службы 10 лет.

**Декларация о соответствии действительна с даты регистрации по 25.04.2024 включительно.**

  
(подпись)

М.П.

Хайрутдинов Рамиль Гаяздинович

(Ф.И.О. заявителя)

Регистрационный номер декларации о соответствии: ЕАЭС RU Д-RU.MH10.B.00338/19

Дата регистрации декларации о соответствии: 26.04.2019





# ЕВРАЗИЙСКИЙ ЭКОНОМИЧЕСКИЙ СОЮЗ ДЕКЛАРАЦИЯ О СООТВЕТСТВИИ



**Заявитель:** Общество с ограниченной ответственностью "ЭЛИНОКС"

ОГРН: 1072130009874

Место нахождения: 428020, Российская Федерация, Чувашская Республика - Чувашия, г.Чебоксары, проезд Базовый, д.17

Адрес места осуществления деятельности: 428020, Российская Федерация, Чувашская Республика - Чувашия, г.Чебоксары, проезд Базовый, д.17

Телефон: +78352289944, адрес электронной почты: doz@elinoks.ru

в лице генерального директора Туркова Фёдора Прохоровича

**заявляет, что** шкафы расстоечные тепловые электрические кухонные для предприятий общественного питания: ШРТ-8, ШРТ-8Э, ШРТ-8-01, ШРТ-8-01Э, ШРТ-8-02, ШРТ-8-02Э, ШРТ-4-02, ШРТ-10-1/1М, ШРТ-10-1/1М2, ШРТ-12, ШРТ-12Э, ШРТ-6-6/8, ШРТ-6-6/8К, ШРТ-16М, ШРТ-16П, ШРТ-18М, ШРТ-18П

**изготовитель:** Общество с ограниченной ответственностью "ЭЛИНОКС"

Место нахождения: 428020, Российская Федерация, Чувашская Республика - Чувашия, г.Чебоксары, проезд Базовый, д.17

Адрес места осуществления деятельности по изготовлению продукции: 428020, Российская Федерация, Чувашская Республика - Чувашия, г.Чебоксары, проезд Базовый, д.17

ТУ 28.93.15-018-01439034-2004 (идентичны ТУ 5151-018-01439034-2004) «Шкафы расстоечные тепловые электрические кухонные типа ШРТ. Технические условия»,

код ТН ВЭД ЕАЭС 8419 81 800 0, серийный выпуск

соответствует требованиям

ТР ТС 010/2011 "О безопасности машин и оборудования"

## Декларация о соответствии принята на основании

Протоколов испытаний №S2-009-21 от 02.04.2021, № S2-010-21 от 02.04.2021, № S2-011-21 от 02.04.2021, № S2-012-21 от 02.04.2021 Испытательного центра Автономной некоммерческой организации "Центр Испытаний и Сертификации "Союз" (аттестат аккредитации №РА.RU.21МЕ46), технических условий ТУ 28.93.15-018-01439034-2004 (идентичны ТУ 5151-018-01439034-2004), обоснования безопасности ШРТ 00.000 ОБ, Руководств по эксплуатации на шкафы, Перечня стандартов, Схема декларирования Эд.

## Дополнительная информация

Стандарты, в результате применения которых на добровольной основе обеспечивается соблюдение требований технического регламента: ГОСТ МЭК 60335-1-2008 «Бытовые и аналогичные электрические приборы. Безопасность. Часть 1. Общие требования», ГОСТ ИЕС 60335-2-42-2013 «Безопасность бытовых и аналогичных электрических приборов. Часть 2-42. Частные требования к электрическим шкафам с принудительной циркуляцией воздуха, пароварочным аппаратам и пароварочно-конвективным шкафам для предприятий общественного питания», ГОСТ 12.2.092-94 «Система стандартов безопасности труда. Оборудование электромеханическое и электронагревательное для предприятий общественного питания. Общие технические требования по безопасности и методы испытаний». Условия хранения по группе 4 по ГОСТ 15150-69. Срок хранения - 12 месяцев. Срок службы - 10 лет.

Декларация о соответствии действительна с даты регистрации по 04.04.2026 включительно

(подпись)



Турков Фёдор Прохорович  
(Ф.И.О. заявителя)

Регистрационный номер декларации о соответствии: ЕАЭС N RU Д-РУ.РА01.В.93069/21

Дата регистрации декларации о соответствии: 05.04.2021